

## Боксы монтажные встраиваемые БМ - ..В+П

Бокс монтажный предназначен для установки приборов учета и пуско-регулирующей аппаратуры по усмотрению потребителя. Монтажные панели входят в комплект.

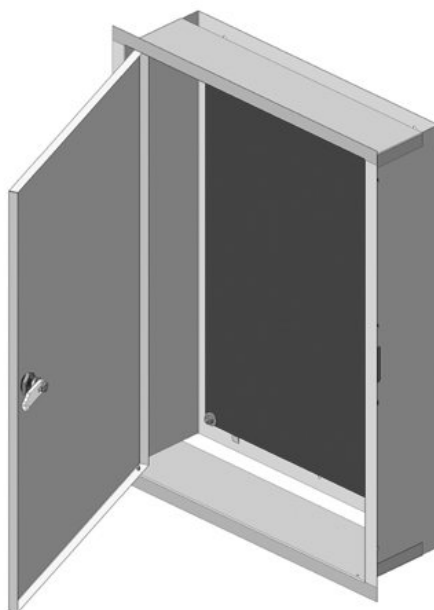

### Технические характеристики:

- толщина ПМ: 1 мм;
- исполнение: встраиваемый;
- степень защиты IP: 31.

Наименование	Размеры ниши	Размер панели, мм.
	шир x выс x гл	
БМ – 25В+П	250 x 250 x 140	182 x 190
БМ – 30В+П	250 x 300 x 140	182 x 240
БМ – 33В+П	300 x 300 x 200	232 x 230
БМ – 40В+П	250 x 400 x 140	182 x 340
БМ – 50В+П	350 x 500 x 220	282 x 410
БМ – 62В+П	420 x 600 x 230	332 x 510
БМ – 70В+П	570 x 700 x 250	481 x 612

## Боксы монтажные БМ-С + П / БМ-С

### Технические характеристики

Вид установки	навесной
Толщина металла	0,5 мм
Панель монтажная	1,0 мм / без панели
Степень защиты	IP 31
Тип покрытия	порошковое, шагрень
Цвет	RAL 7035



## Боксы монтажные БМ + П

### Технические характеристики

Вид установки	навесной
Толщина металла	0,5 - 0,8 мм
Панель монтажная	1,0 - 1,5 мм
Степень защиты	IP 54
Тип покрытия	порошковое, шагрень
Цвет	RAL 7035

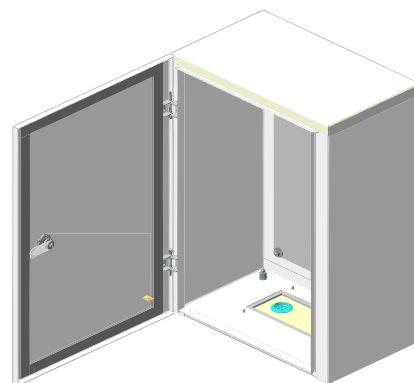

### Особенности конструкции

Съёмный лючок в днище с двумя гермовводами.

## Боксы монтажные БМ + П (стекло)

### Технические характеристики

Вид установки	навесной
Толщина металла	0,5 - 0,8 мм
Панель монтажная	1,0 - 1,5 мм
Степень защиты	IP 54
Тип покрытия	порошковое, шагрень
Цвет	RAL 7035

### Особенности конструкции

- ✓ съёмный лючок в днище с двумя гермовводами
- ✓ смотровое окно для снятия показаний счётчика

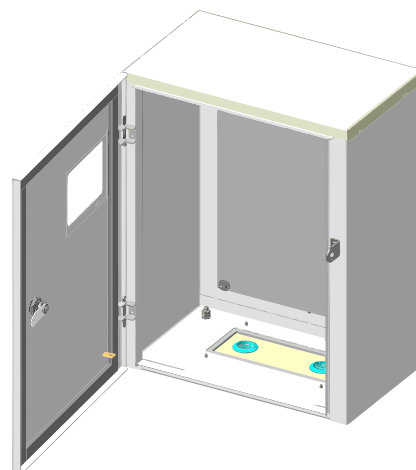

# Боксы монтажные навесные серии БМ

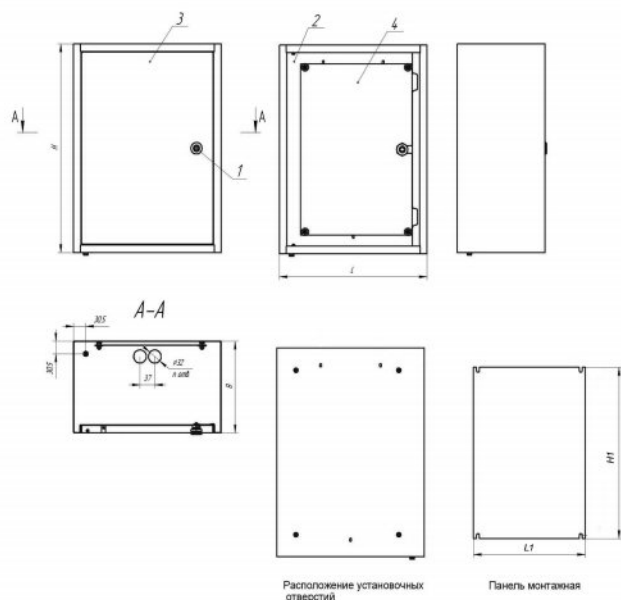

## Габаритные размеры

Наименование	L, мм	H, мм	B, мм	L1, мм	H1, мм
БМ-25С+П	250	250	140	182	190
БМ-30С+П	250	300	140	182	240
БМ-33С+П	300	300	200	232	230
БМ-40С+П	250	400	140	182	340
БМ-50С+П	350	500	220	282	410
БМ-62С+П	420	600	230	332	510
БМ-70С+П	570	700	250	481	612

## Габаритные размеры

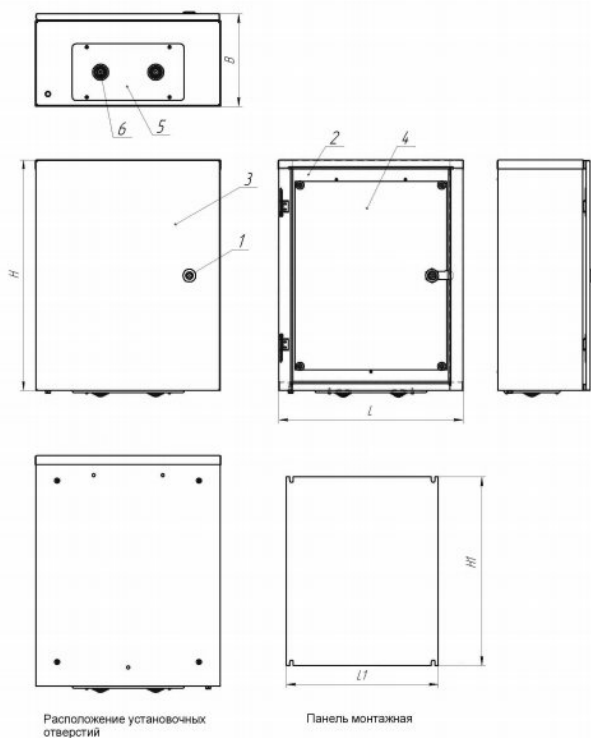

Наименование	Габ. размеры	Размер панели, мм.
	шир x выс x гл	
БМ – 20+П	200 x 200 x 100	132 x 160
БМ – 21+П	200 x 250 x 100	132 x 190
БМ – 22+П	250 x 250 x 100	182 x 190
БМ – 23+П	200 x 200 x 140	132 x 160
БМ – 24+П	200 x 250 x 140	132 x 190
БМ – 25+П	250 x 250 x 140	182 x 190
БМ – 26+П	200 x 200 x 200	132 x 160
БМ – 27+П	200 x 250 x 200	132 x 190
БМ – 28+П	250 x 250 x 200	182 x 190
БМ – 29+П	250 x 250 x 250	182 x 190
БМ – 30+П	250 x 300 x 140	182 x 240
БМ – 31+П	300 x 350 x 140	232 x 280
БМ – 32+П	350 x 350 x 140	282 x 280
БМ – 33+П	300 x 300 x 200	232 x 230
БМ – 34+П	300 x 350 x 200	232 x 280
БМ – 35+П	350 x 350 x 220	282 x 280
БМ – 36+П	250 x 300 x 250	182 x 230
БМ – 37+П	300 x 350 x 250	232 x 280
БМ – 38+П	350 x 350 x 250	282 x 280
БМ – 39+П	350 x 350 x 300	282 x 280
БМ – 40+П	250 x 400 x 140	182 x 340
БМ – 41+П	300 x 450 x 140	232 x 360
БМ – 42+П	450 x 450 x 140	382 x 360
БМ – 43+П	300 x 400 x 200	232 x 310
БМ – 44+П	400 x 400 x 200	332 x 330
БМ – 45+П	450 x 450 x 220	382 x 360
БМ – 46+П	300 x 400 x 250	232 x 310
БМ – 47+П	350 x 450 x 250	282 x 360
БМ – 48+П	450 x 450 x 250	382 x 360
БМ – 49+П	450 x 450 x 300	382 x 360
БМ – 50+П	350 x 500 x 220	282 x 410

## Габаритные размеры

Наименование	Габ. размеры	Размер панели, мм.
	шир x выс x гл	
БМ – 51+П	400 x 500 x 200	332 x 410
БМ – 52+П	550 x 550 x 200	482 x 460
БМ – 53+П	500 x 500 x 240	432 x 410
БМ – 54+П	550 x 550 x 240	482 x 460
БМ – 55+П	400 x 550 x 240	330 x 460
БМ – 56+П	350 x 500 x 300	282 x 410
БМ – 57+П	400 x 550 x 300	330 x 460
БМ – 58+П	550 x 550 x 300	482 x 460
БМ – 59+П	550 x 550 x 350	482 x 460
БМ – 60+П	350 x 600 x 220	282 x 510
БМ – 61+П	600 x 600 x 200	532 x 510
БМ – 62+П	400 x 600 x 200	332 x 510
БМ – 63+П	350 x 600 x 240	282 x 510
БМ – 64+П	650 x 650 x 240	582 x 560
БМ – 65+П	450 x 650 x 240	382 x 560
БМ – 66+П	350 x 600 x 300	282 x 510
БМ – 67+П	450 x 650 x 300	382 x 560
БМ – 68+П	650 x 650 x 300	582 x 560
БМ – 69+П	650 x 650 x 350	582 x 560
БМ – 70+П	550 x 700 x 250	482 x 612
БМ – 71+П	400 x 700 x 250	332 x 612
БМ – 72+П	400 x 700 x 150	332 x 612
БМ – 73+П	500 x 700 x 150	432 x 612
БМ – 74+П	400 x 700 x 200	332 x 612
БМ – 75+П	500 x 700 x 200	432 x 612
БМ – 76+П	400 x 700 x 300	332 x 612
БМ – 77+П	500 x 700 x 300	432 x 612
БМ – 78+П	400 x 700 x 400	332 x 612
БМ – 79+П	500 x 700 x 400	432 x 612
БМ – 80+П	650 x 800 x 260	582 x 712
БМ – 81+П	550 x 800 x 260	482 x 712
БМ – 82+П	600 x 800 x 150	532 x 712
БМ – 83+П	500 x 800 x 150	432 x 712
БМ – 84+П	600 x 800 x 200	532 x 712
БМ – 85+П	500 x 800 x 200	432 x 712
БМ – 86+П	600 x 800 x 300	532 x 712
БМ – 87+П	500 x 800 x 300	432 x 712
БМ – 88+П	600 x 800 x 400	532 x 712
БМ – 89+П	500 x 800 x 400	432 x 712
БМ – 90+П	500 x 900 x 200	432 x 812
БМ – 91+П	750 x 900 x 200	682 x 812

Наименование	Габ. размеры	Размер панели, мм.
	шир x выс x гл	
БМ – 92+П	900 x 900 x 200	832 x 812
БМ – 93+П	500 x 900 x 300	432 x 812
БМ – 94+П	750 x 900 x 300	682 x 812
БМ – 95+П	900 x 900 x 300	832 x 812
БМ – 96+П	500 x 900 x 400	432 x 812
БМ – 97+П	750 x 900 x 400	682 x 812
БМ – 98+П	900 x 900 x 400	832 x 812
БМ – 99+П	900 x 900 x 150	832 x 812
БМ – 100+П	700 x 1000 x 350	632 x 912
БМ – 101+П	800 x 1000 x 350	732 x 912
БМ – 102+П	700 x 1000 x 150	632 x 912
БМ – 103+П	600 x 1000 x 150	532 x 912
БМ – 104+П	700 x 1000 x 200	632 x 912
БМ – 105+П	600 x 1000 x 200	532 x 912
БМ – 106+П	600 x 1000 x 300	532 x 912
БМ – 107+П	500 x 1000 x 300	432 x 912
БМ – 108+П	700 x 1000 x 400	632 x 912
БМ – 109+П	600 x 1000 x 400	532 x 912
БМ – 110+П	600 x 1100 x 200	532 x 1012
БМ – 111+П	700 x 1100 x 200	632 x 1012
БМ – 112+П	800 x 1100 x 200	732 x 1012
БМ – 113+П	600 x 1100 x 300	532 x 1012
БМ – 114+П	700 x 1100 x 300	632 x 1012
БМ – 115+П	800 x 1100 x 300	732 x 1012
БМ – 116+П	600 x 1100 x 400	532 x 1012
БМ – 117+П	700 x 1100 x 400	632 x 1012
БМ – 118+П	800 x 1100 x 400	732 x 1012
БМ – 119+П	1100 x 1100 x 150	1032 x 1012
БМ – 120+П	800 x 1200 x 400	732 x 1112
БМ – 121+П	700 x 1200 x 400	632 x 1112
БМ – 122+П	600 x 1200 x 400	532 x 1112
БМ – 123+П	900 x 1200 x 300	832 x 1112
БМ – 124+П	800 x 1200 x 300	732 x 1112
БМ – 125+П	700 x 1200 x 300	632 x 1112
БМ – 126+П	600 x 1200 x 300	532 x 1112
БМ – 127+П	800 x 1200 x 200	732 x 1112
БМ – 128+П	700 x 1200 x 200	632 x 1112
БМ – 129+П	600 x 1200 x 200	532 x 1112
ШУ-1	350 x 500 x 250	
ШУ-2	400 x 600 x 200	
ШУ-3	550 x 700 x 250	

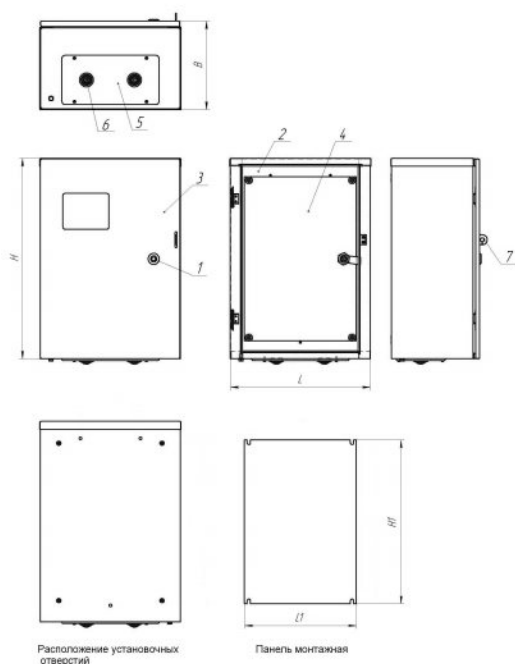

## Габаритные размеры

Код товара	Габ. Размеры, мм.	Размер панели, мм. L1 x H1
	L x H x B	
БМ – 40 (стекло)+П	250 x 400 x 140	182 x 340
БМ – 50 (стекло) уз+П	350 x 500 x 140	282 x 410
БМ – 50 (стекло)+П	350 x 500 x 220	282 x 410

## Боксы монтажные BW

### Технические характеристики

Вид установки	навесной
Толщина металла	1,2 мм
Панель монтажная	2,0 мм
Степень защиты	IP 31, IP 54, IP65
Тип покрытия	порошковое, шагрень
Цвет	RAL 7035

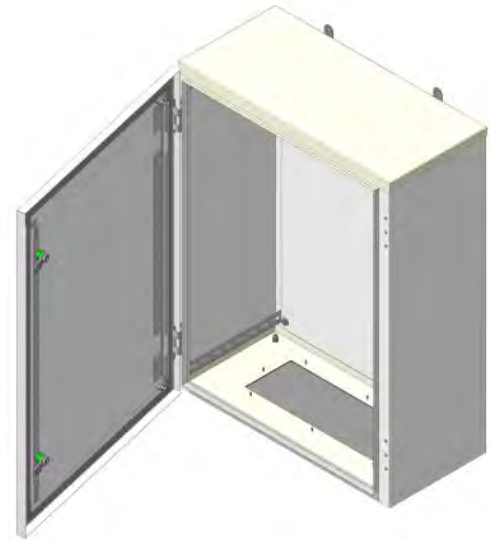

## Боксы монтажные BW - Light

### Технические характеристики

Вид установки	навесной
Толщина металла	1,0 мм
Панель монтажная	1,5 мм
Степень защиты	IP 31, IP 54, IP65
Тип покрытия	порошковое, шагрень
Цвет	RAL 7035

### Особенности конструкции

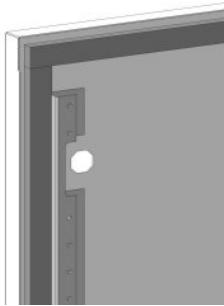

Рёбра жёсткости на двери

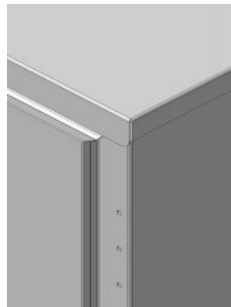

Многогранный защитный желоб



Съёмный лючок в днище

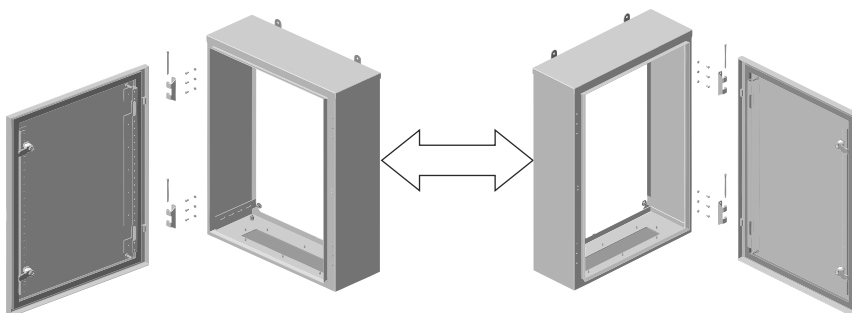

Предусмотрена возможность навески двери на разные стороны

### Дополнительная комплектация



Экраны

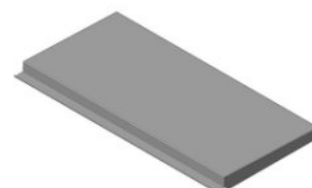

Козырьки

# Боксы монтажные навесные серии BW

Наименование	Габ. размеры	Размер панели, мм.
	шир x выс x гл	
BW-2.5.2,5.1,5	250 x 250 x 150	180 x 180
BW-2.3.2	200 x 300 x 200	130 x 230
BW-3.3.1,5	300 x 300 x 150	230 x 230
BW-3.3.2	300 x 300 x 200	230 x 230
BW-2.5.4.2,5	250 x 400 x 250	180 x 330
BW-3.4.1,5	300 x 400 x 150	230 x 330
BW-3.4.2	300 x 400 x 200	230 x 330
BW-3.4.2,5	300 x 400 x 250	230 x 330
BW-4.4.1,5	400 x 400 x 150	330 x 330
BW-4.4.2	400 x 400 x 200	330 x 330
BW-4.4.2,5	400 x 400 x 250	330 x 330
BW-5.4.2	500 x 400 x 200	430 x 330
BW-3.5.2	300 x 500 x 200	230 x 430
BW-3.5.2,5	300 x 500 x 250	230 x 430
BW-3.5.3	300 x 500 x 300	230 x 430
BW-4.5.1,5	400 x 500 x 150	330 x 430
BW-4.5.2	400 x 500 x 200	330 x 430
BW-4.5.2,5	400 x 500 x 250	330 x 430
BW-5.5.2	500 x 500 x 200	430 x 430
BW-5.5.2,5	500 x 500 x 250	430 x 430
BW-6.5.3	600 x 500 x 300	530 x 430
BW-4.6.1,5	400 x 600 x 150	330 x 530
BW-4.6.2	400 x 600 x 200	330 x 530
BW-4.6.2,5	400 x 600 x 250	330 x 530
BW-4.6.3	400 x 600 x 300	330 x 530
BW-5.6.2	500 x 600 x 200	430 x 530
BW-5.6.2,5	500 x 600 x 250	430 x 530
BW-5.6.3	500 x 600 x 300	430 x 530
BW-6.6.2	600 x 600 x 200	530 x 530
BW-6.6.2,5	600 x 600 x 250	530 x 530
BW-6.6.3	600 x 600 x 300	530 x 530
BW-5.7.2	500 x 700 x 200	430 x 630
BW-5.7.2,5	500 x 700 x 250	430 x 630
BW-5.7.3	500 x 700 x 300	430 x 630
BW-6.7.3	600 x 700 x 300	530 x 630
BW-4.8.2	400 x 800 x 200	330 x 730
BW-5.8.2	500 x 800 x 200	430 x 730
BW-5.8.2,5	500 x 800 x 250	430 x 730
BW-5.8.3	500 x 800 x 300	430 x 730
BW-6.8.2	600 x 800 x 200	530 x 730
BW-6.8.2,5	600 x 800 x 250	530 x 730
BW-6.8.3	600 x 800 x 300	530 x 730
BW-6.8.5	600 x 800 x 500	530 x 730
BW-6.5.8.2,5	650 x 800 x 250	580 x 730
BW-8.8.3	800 x 800 x 300	730 x 730
BW-6.10.2,5	600 x 1000 x 250	530 x 930
BW-6.10.3	600 x 1000 x 300	530 x 930
BW-6.5.10.2,5	650 x 1000 x 250	580 x 930
BW-7.10.3,5	700 x 1000 x 350	630 x 930
BW-8.10.3	800 x 1000 x 300	730 x 930
BW-6.12.2,5	600 x 1200 x 250	530 x 1130
BW-6.12.3	600 x 1200 x 300	530 x 1130
BW-6.12.4	600 x 1200 x 400	530 x 1130
BW-8.12.2,5	800 x 1200 x 250	730 x 1130
BW-8.12.3	800 x 1200 x 300	730 x 1130
BW-8.12.4	800 x 1200 x 400	730 x 1130
BW-10.12.3	1000 x 1200 x 300	930 x 1130

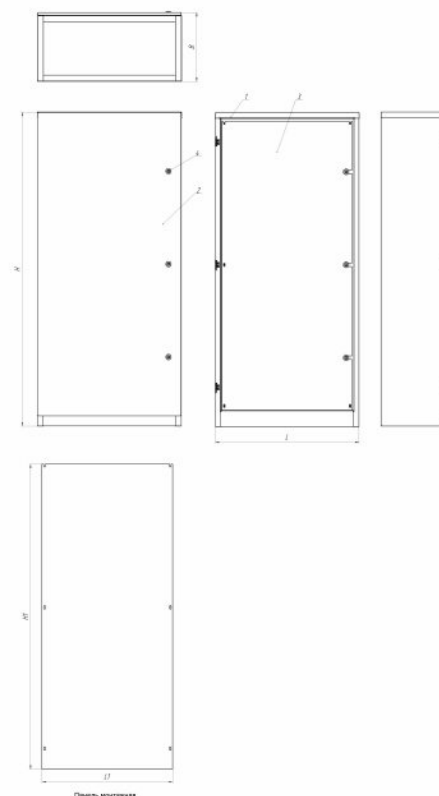
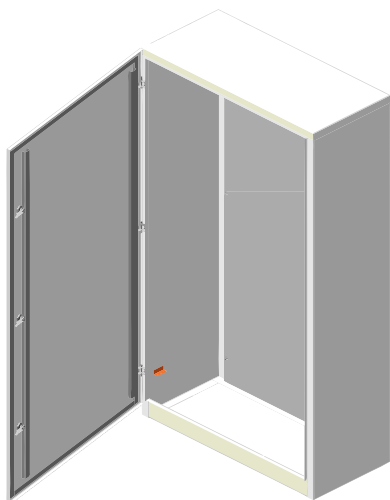

## Технические характеристики

Вид установки	напольный
Толщина металла	0,8 мм
Панель монтажная	1,5 мм
Степень защиты	IP 54
Тип покрытия	порошковое, шагрень
Цвет	RAL 7035

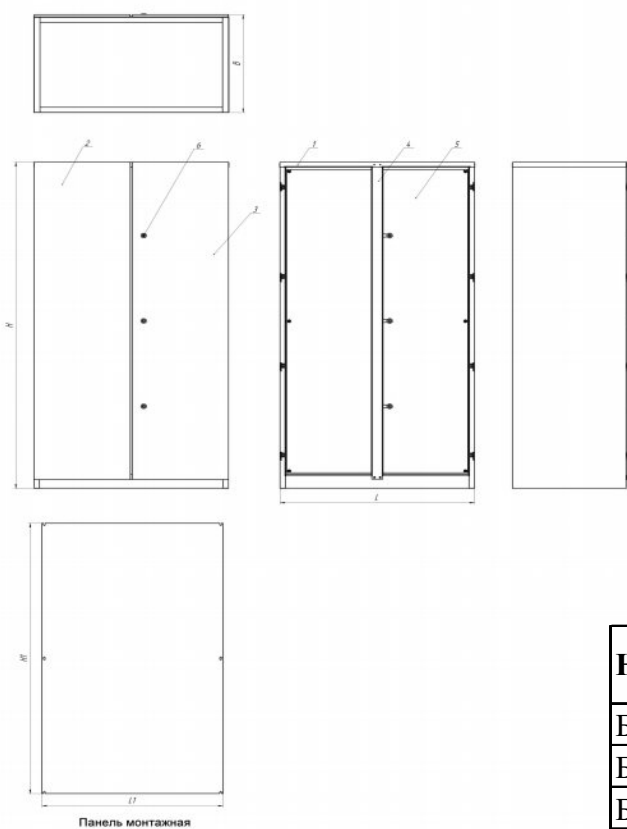

Наименование	Габ. размеры	Размер
	шир x выс x гл	панели, мм.
БМН – 120+П	600 x 1200 x 250	532 x 1153
БМН – 140+П	700 x 1400 x 300	632 x 1352
БМН – 160+П	750 x 1600 x 350	682 x 1553
БМН – 180+П	800 x 1800 x 400	732 x 1753
БМН – 200+П	1000 x 2000 x 600	932 x 1953

## Боксы монтажные BF

### Технические характеристики

Вид установки	напольный
Толщина металла	1,2 мм
Панель монтажная	в комплект не входит
Степень защиты	IP 54
Тип покрытия	порошковое, шагрень
Цвет	RAL 7035

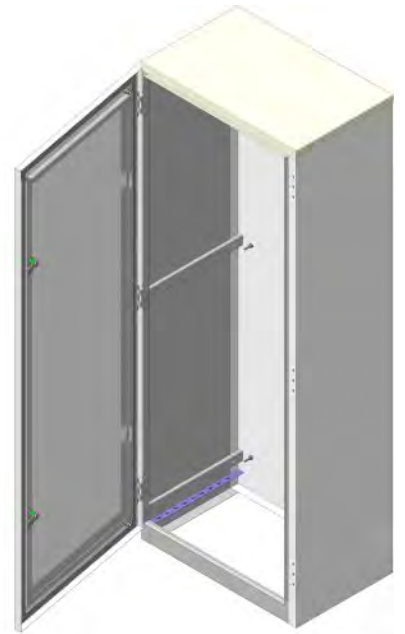

## Боксы монтажные BF - Light

### Технические характеристики

Вид установки	напольный
Толщина металла	1,0 мм
Панель монтажная	в комплект не входит
Степень защиты	IP 54
Тип покрытия	порошковое, шагрень
Цвет	RAL 7035

### Особенности конструкции

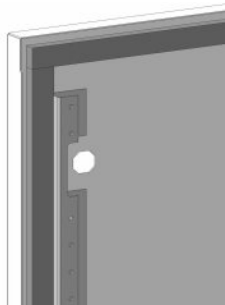

Рёбра жёсткости на двери



Многогранный защитный желоб

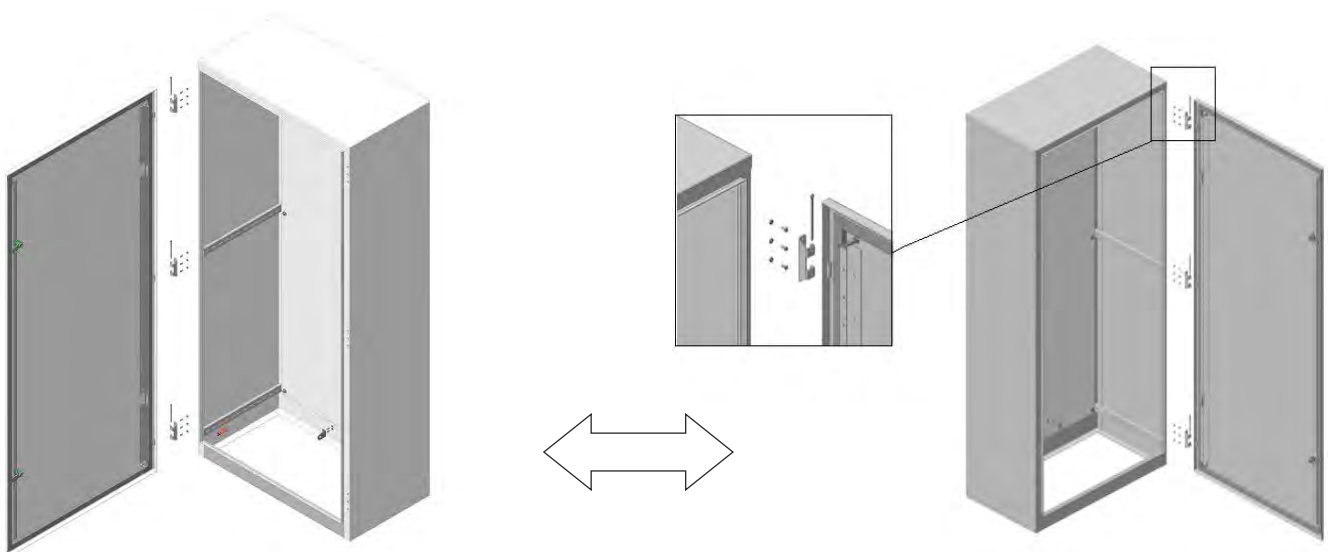

Предусмотрена возможность навески двери на разные стороны



# Боксы монтажные напольные серии BF

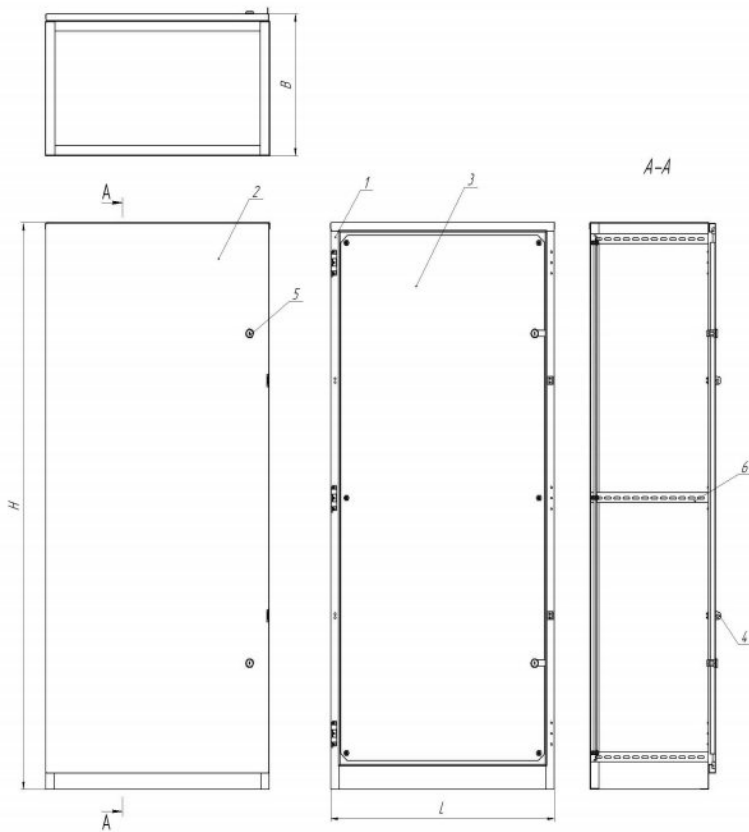

Наименование	Габ. размеры	Размер панели, мм.
	шир x выс x гл	
BF – 8.12.3	800 x 1200 x 300	730 x 1165
BF – 8.12.4,5	800 x 1200 x 450	730 x 1165
BF – 6.14.3	600 x 1400 x 300	530 x 1365
BF – 8.14.3	800 x 1400 x 300	730 x 1365
BF – 6.14.4,5	600 x 1400 x 450	530 x 1365
BF – 8.14.4,5	800 x 1400 x 450	730 x 1365
BF – 6.16.4,5	600 x 1600 x 450	530 x 1565
BF – 7.16.3	700 x 1600 x 300	630 x 1470
BF – 7.16.4,5	700 x 1600 x 450	630 x 1470
BF – 8.16.4,5	800 x 1600 x 450	730 x 1565
BF – 10.16.4,5	1000 x 1600 x 450	930 x 1565
BF – 12.16.4,5	1200 x 1600 x 450	1130 x 1565
BF – 8.16.6	800 x 1600 x 600	730 x 1565
BF – 6.18.4,5	600 x 1800 x 450	730 x 1565
BF – 8.18.4,5	800 x 1800 x 450	730 x 1765
BF – 10.18.4,5	1000 x 1800 x 450	930 x 1765
BF – 12.18.4,5	1200 x 1800 x 450	1130 x 1765
BF – 6.20.3	600 x 2000 x 300	530 x 1965
BF – 8.20.3	800 x 2000 x 300	730 x 1965
BF – 10.20.3	1000 x 2000 x 300	930 x 1965
BF – 12.20.3	1200 x 2000 x 300	1130 x 1965
BF – 6.20.4,5	600 x 2000 x 450	530 x 1870
BF – 8.20.4,5	800 x 2000 x 450	730 x 1965
BF – 10.20.4,5	1000 x 2000 x 450	930 x 1965
BF – 12.20.4,5	1200 x 2000 x 450	1130 x 1965
BF – 8.20.6	800 x 2000 x 600	730 x 1965
BF – 10.20.6	1000 x 2000 x 600	930 x 1965
BF – 12.20.6	1200 x 2000 x 600	1130 x 1965

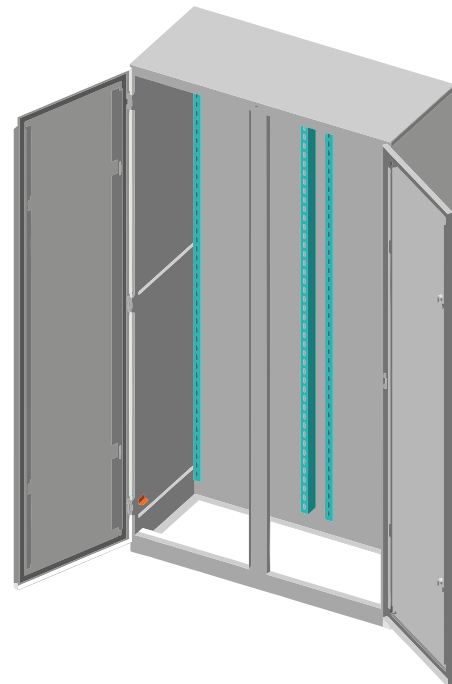
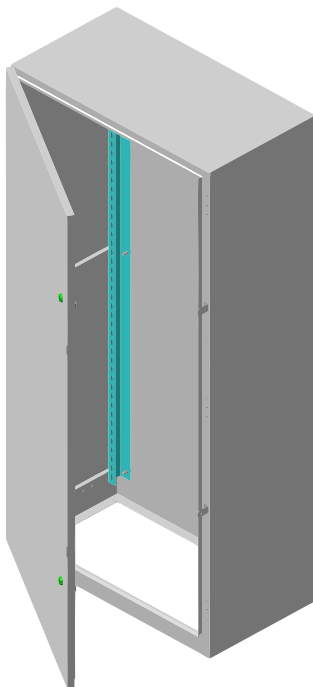

Для установки наборных монтажных панелей на любую глубину бокса монтажного используются стойки монтажные BF-xx.

В случае необходимости в двухстворчатых боксах монтажных шириной 1000 и 1200 мм. установить наборные монтажные панели на любую глубину только на половине бокса, используют стойки монтажные BF-xxA.

## Дополнительная комплектация

### Панели монтажные перфорированные под предохранители



**Материал:** сталь оцинкованная.  
**Высота панели:** 140 мм.

**Экраны**

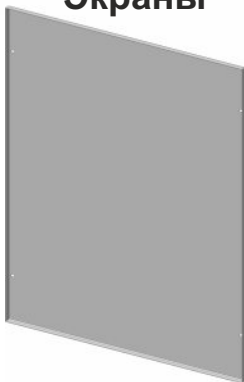

**Дно**

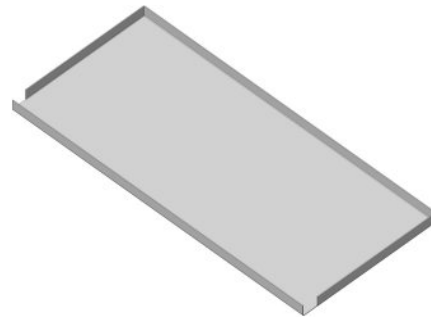

**Стойки монтажные**

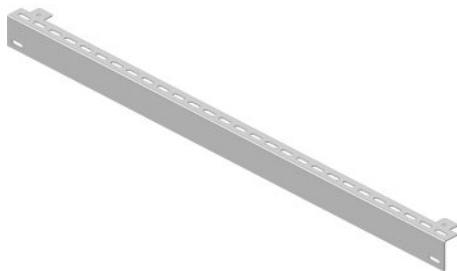

**Сплошные монтажные панели на всю высоту бокса**

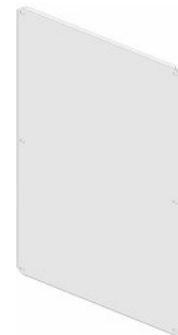

**Материал:** сталь оцинкованная  
**Толщина металла:** 1,5 мм  
Применяются для установки в бокс наборных монтажных панелей.

**Материал:** сталь оцинкованная  
**Толщина металла:** 2,0 мм / 1,5 мм Light

**Цоколя**

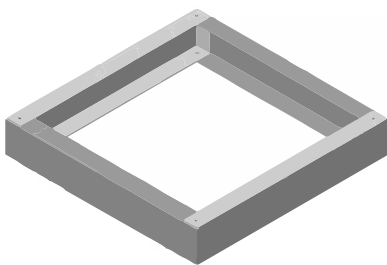

**Толщина металла:** 2,0 мм  
**Высота цоколей:** 100, 200 мм

**Панели монтажные наборные**

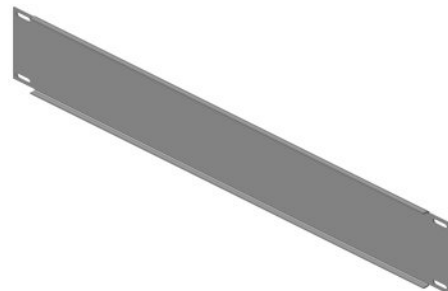

**Материал:** сталь оцинкованная  
**Толщина металла:** 2,0 мм / 1,5 мм. Light  
**Высота панелей:** 50, 130, 260, 420 мм.

## Технические характеристики

Тип конструкции	цельносварной каркас
Вид установки	напольный
Толщина металла:	
- каркас 1,5 мм	
- дверь 1,2 мм	
- обшивки 0,8 мм	
Степень защиты	IP 21
Тип покрытия	порошковое, шагрень
Цвет	RAL 7035

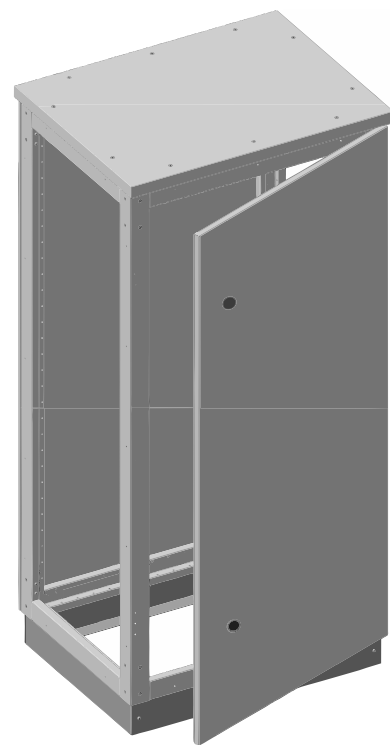

### Комплект поставки

- ✓ цельносварной каркас
- ✓ дверь с замками
- ✓ стенка задняя
- ✓ крышка верхняя

Наименование	Габ. размеры	Исполнение
	шир x выс x гл	
ЕР-6.16.4	600 x 1600 x 450	напольный
ЕР-6.16.6	600 x 1600 x 600	напольный
ЕР-8.16.4	800 x 1600 x 450	напольный
ЕР-8.16.6	800 x 1600 x 600	напольный
ЕР-6.18.4	600 x 1800 x 450	напольный
ЕР-6.18.6	600 x 1800 x 600	напольный
ЕР-8.18.4	800 x 1800 x 450	напольный
ЕР-8.18.6	800 x 1800 x 600	напольный
ЕР-6.20.4	600 x 2000 x 450	напольный
ЕР-6.20.6	600 x 2000 x 600	напольный
ЕР-8.20.4	800 x 2000 x 450	напольный
ЕР-8.20.6	800 x 2000 x 600	напольный
ЕР-10.20.4	1000 x 2000 x 450	напольный
ЕР-10.20.6	1000 x 2000 x 600	напольный
ЕР-12.20.4	1200 x 2000 x 450	напольный
ЕР-12.20.6	1200 x 2000 x 600	напольный

## Дополнительная комплектация

### Боковые стенки

Наименование	Для высоты	Для глубины
бс 16,4 ЕР	1600	450
бс 16,6 ЕР	1600	600
бс 18,4 ЕР	1800	450
бс 18,6 ЕР	1800	600
бс 20,4 ЕР	2000	450
бс 20,6 ЕР	2000	600

