

КАТАЛОГ ТОВАРОВ



SEZ
DOLNÝ KUBÍN



K4

МОНТАЖНЫЕ КОРОБКИ И ВТУЛКИ

Версия 1.2

Пересмотренное 04/2017



SEZ DK – это словацкая компания, которая имеет более 65 - летнюю историю и традиции в области производства, развития и продажи изделий для электротехнической промышленности. Используя свой основной технической отдел и специальное оборудование, которые обеспечивают конструкцию и производство штампов, механических инструментов не только для SEZ, но и для внезаводских заказчиков. Гальванический отдел обеспечивает поверхностную обработку металлических частей. Компания имеет производственные технологии для литья из металла, возможностью производить пластиковые детали весом 1,3 кг и для внешних компаний.

Ассортимент продукции очень широк. Ассортимент включает в себя промышленные вилки, розетки, штепсельные разветвители, домовые выключатели и розетки, клеммные колодки, клеммы, концевые выключатели, обжимные наконечники, керамические патроны и осветительные приборы, настенные и встраиваемые распределительные щитки, электромонтажные трубы.

По отдельным группам продукции выдаются отдельные каталоги, обозначенные K1 - K10.

Система менеджмента качества компании, которая была оценена и сертифицирована, как отвечающая требованиям ISO 9001:2008. Продукция SEZ DK в настоящее время экспортируется в более чем 28 странах.





SEZ
DOLNÝ KUBÍN

ОБЪЕДИНЕНИЕ ЭНЕРГИЙ

K4



Общая информация	2-3
Электромонтажные коробки под штукатурку для гипсокартона	4-7
Электромонтажные коробки для гипсокартона	8-9
Панельные коробки	10-11
Коробки для монтажа на поверхность	12-14, 20
Коробки S-BOX	15-19
Уплотнительные втулки, гайки	21-24
Клеммные колодки	25
Кабельные муфты	26
Другие	27-28
K4 - Описание символов, использованных в каталоге	29



Монтажные коробки, распределители и клеммные колодки

Безопасность электромонтажа в жилых и промышленных зданиях в немалой степени зависит от качества использованных монтажных распределителей. В то время как большинство кабельных распределителей защищено само затухающим, галогенным PVC, монтажные коробки, доступные на рынке, изготавливаются из разных пластмассовых материалов с различной степенью само затухания.

Установка на горючих поверхностях

Наша фирма SEZ осознает всю ответственность за вашу безопасность и поэтому ею была разработана информационная система по применению монтажных коробок в различных классах строительных материалов, в зависимости от степени горения. Стандарт STN EN 13501-1 представила новый подход, при котором вместо категории горючести введен "Класс реакции на огонь".

Таб. 1 - Словакия

КАТЕГОРИЯ ГОРЮЧЕСТИ ПО СТАРЫМ НОРМ STN 73 0862		КЛАССИФИКАЦИЯ ПО НОВЫМ НОРМ STN EN 13501-1 (КЛАСС РЕАКЦИИ НА ОГОНЬ)
A	НЕГОРЮЧИ	A1 A2 s1, d0
B	НЕЛЕГКО ГОРЮЧИЕ	ДРУГИЕ A2, B
C1	ТЯЖЕЛО ГОРЮЧИЕ	C
C2	СРЕДНЕ ГОРЮЧИЕ	D, E
C3	ЛЕГКОГОРЮЧИЕ	F

Таб. 2 –Чехия

КАТЕГОРИЯ ГОРЮЧЕСТИ ПО СТАРЫМ НОРМ ČSN 73 0862		КЛАССИФИКАЦИЯ ПО НОВЫМ НОРМ ČSN EN 13501-1 (КЛАСС РЕАКЦИИ НА ОГОНЬ)
A	НЕГОРЮЧИ	A1
B	НЕЛЕГКО ГОРЮЧИЕ	A2
C1	ТЯЖЕЛО ГОРЮЧИЕ	B
C2	СРЕДНЕ ГОРЮЧИЕ	C или D
C3	ЛЕГКОГОРЮЧИЕ	E или F

(Подробную классификацию отдельных строительных материалов по их торговым наименованиям найдете в технической части каталога K2 – Домовые выключатели и штепсельные розетки.) Все установочные коробки расклассифицированы согласно ст. 7. 5. 1 STN EN 60670-22, т. е. область температуры во время установки от – 5°C до + 60°C.

Система пиктограмм на каждом изделии однозначно определяет безопасный способ установки коробки в, или на различные строительные материалы. Пиктограмма с обозначением реакции на огонь в пустом кружочке (A1) обозначает безопасность

монтажа без использования теплоизоляционной прокладки. Пиктограмма с полным кружочком (F) обозначает необходимость применения теплоизоляционной прокладки, в соответствии с ČSN 33 2312.

В соответствии с новым стандартом STN 33 2312: 2013 не требуется тепловой изоляционной шайбы. Статья 4.6.1 этого стандарта говорит о том, что установка коробки непосредственно в горючего материала может быть осуществлено при условии, что коробки являются стойкими к распространению пламени, или соответствуют требованиям сопротивления изоляционного материала в соответствии с STN EN 60670 -1 устойчивость к горячей проволокой 650°C. (850°C для гипсокартона).

Если будете руководствоваться нашей информацией в нашем каталоге, сможете избежать трудностей и будете иметь уверенность, что наши изделия будут долго и надежно вам служить.

Используемые материалы

При изготовлении наших изделий исходим из своего многолетнего опыта и требований наших заказчиков. Мы соблюдаем требования для максимального качества, защиты окружающей среды, при условии материальных ограничений.

Поэтому использованные материалы содержат:

- ° термосет (бакелит)
- ° самозатухающий полиамид 6
- ° горючий полистирол
- ° самозатухающий галогенный PVC
- ° горючий полипропилен
- ° безгалогенная пластмасса
- ° другой PC/ABS

Стойкость материалов

Внешние части изделий, изоляционные, несущие движимые части, являются стойкими к избыточному теплу и огню. Для электромонтажных коробок действует стандарт IEC 60695-2-11, по которому выполнение требования контролировано испытанием раскаленной проволокой приведенной, которое описано в технической части каталога K1 Промышленные розетки и штепселя. Минимальная стойкость к воздействию раскаленной проволоки 650°C для корпусов из изоляционного материала, и 850°C для изоляционной части, несущие рабочие части и все части электрических коробок, определенных для поллой стены.

Пиктограммы помещенные на горючих материалов на основе сортировки материалов согласно STN 73 0861, STN 73 0862 и из таблицы преобразования Таб.1 новая STN EN 13501-1. Для таблиц преобразования Таб.1 и Таб.2 может увидеть разницу между сортировка материалов в соответствии с STN EN 13501-1 и ČSN EN 13501-1 для реакции на огонь.



K4



Применение монтажных коробок в различной среде

Наши монтажные коробки пригодны для основной среды, которая характеризуется колебанием температур в пределах от -10°C до $+35^{\circ}\text{C}$.

Распределительная коробка 6455-3x

Распределительная коробка 6455-3x (IP 54) является дополнением к серии изделий «ACIDUR».

Главные преимущества:

- ° закрывающаяся крышка снижает время, необходимое для открытия коробки, на 90 %
- ° исполнение с винтовыми клеммами или без них (пустая коробка), пригодная для применения без винтовых клемм BS;
- ° в том случае, когда вам не нужна степень защищенности IP 67, распределительная коробка полностью заменит популярную модель 6455-1x/P.

Приборная коробка под штукатурку 6400-5x

Круглая приборная коробка сделана из полипропилена.

Коробка имеет две точки крепления устройства (штепсельная розетка, выключатели). В пластмассе имеется 8 предварительно прессованных отверстий для электромонтажных труб $\varnothing 18$. На дне коробки находятся 2 отверстия $\varnothing 19$ и 1 отверстие для плоского провода.

Коробка определена для электропроводки до 400 V. Она предназначена для монтажа электромонтажных приборов. Коробка, питаемая горизонтально или вертикально. Различные осевые расстояния можно достичь с помощью муфты PR-10, которая изменяет осевое расстояние на 10 мм. Осевое расстояние подсоединенных коробок без муфты – 71 мм.

Подсоединенные коробки без муфт и с осевым расстоянием 71 мм рекомендуем устанавливать под стандартные 2, 3 и многогорамки. При подсоединении с помощью одной муфты появляется осевое расстояние 81 мм, которое подходит для монтажа под соло-выключатель и штепсельные розетки типа TANGO. Подсоединением коробок с помощью 2 муфт появляется осевое расстояние 91 мм, которое позволяет произвести независимую установку деревянных штепсельных розеток и выключателей серии LXD, LXDA и FT из нашего производственного ассортимента.

Ответительные коробки 6410-x0 (IP 54)

Коробки соответствуют европейским тенденциям в осуществлении реализации электрических распределителей: цельный ряд «мягких» ответительных коробок трех размеров с функцией соединения в системы в соответствии с вашими потребностями.

Они характеризуются следующими преимуществами:

- ° закрывающиеся крышки и выводные мембраны обеспечивают степень защищенности – IP 54;
- ° свод крышки представляет большое внутреннее пространство для кабельных разводов;
- ° приставные элементы позволяют простое присоединение систем коробок;
- ° большое количество мембранных выводных отверстий по всему периметру;

- ° отверстия для стока водного конденсата необходимо срезать с нижней стороны.

Уплотняющие втулки с метрической резьбой

Наше предложение метрических втулок TV-M12, TV-M16, TV-M20, TV-M25, TV-M32, TV-M40, TV-M50, TV-M63 имеет следующие параметры и преимущества:

- ° конструкция втулки с упругими пластинами осуществляет противовибрационную систему, которая является гарантией высокой надежности уплотнения и обеспечения кабеля против самопроизвольного раскрепления даже в сложных условиях эксплуатации;
- ° степень защиты IP 68 без уплотнительной шайбы TP-Mx на гладкой и ровной поверхности;
- ° использование безгалогенной пластмассы даже при уплотнении;
- ° температурная область применения от -20°C до $+80^{\circ}\text{C}$.

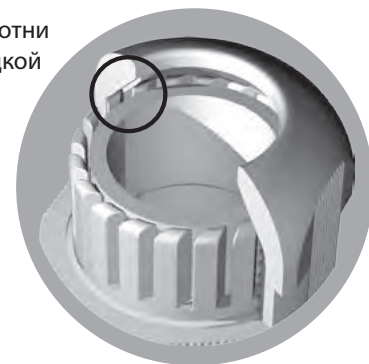

Принадлежности для электромонтажа

- ° забивные дюбеля с крепежной лентой USMPK, которые устраняют необходимость применения металлических винтов в дюбелях;
- ° кабельные хомуты UP;
- ° крепежные шайбы VCU.

Кабельные муфты SP 2,5; SP 6 а SP 35

Кабельные муфты SP 2,5 и SP 6 предназначены для соединения многожильных кабелей в электропроводке. Кабельная муфта SP 35 используется для соединения одножильного кабеля. Могут использоваться для соединения кабелей в случае помехи кабеля (обрыв жилы), потребности удлинения кабеля и т.п. Предназначены для стационарной прокладки в проводной канал или желоб для кабелей, висящих на потолке и для кабелей постоянно установленных под штукатуркой. Зажимы кабельной муфты определены для подсоединения жестких проводов. Предназначены для использования в помещениях с диапазоном температур от -25°C до $+40^{\circ}\text{C}$. Они не подходят для установки в землю.

Безгалогенные (HF) приборные коробки 6400-3x1

Использование безгалогенного материала обеспечивает следующие преимущества:

- ° он замедляет огонь, нет агрессивных и токсичных выхлопных газов при горении;
- ° ограничение распространения огня, низкая дымность, стойкость против озона;
- ° особенно подходит для общественных помещений, торговых центров, кинотеатров, театров, пути эвакуации и т.д.;



УНИВЕРСАЛЬНАЯ КОРОБКА

Согласно
STN EN 60670-1
STN EN 60670-22

400 V



без шайбы



6400-201/3



6400-221/3

Тип	Аксессуары в упаковке	Количество отверстий	Номер заказа	Упаковка (шт)
6400-201/3	-	7x Ø20, 1x(6x20)	10010584.00	140
6400-211/3	Крышка V082		10010585.00	70

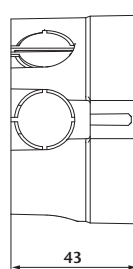
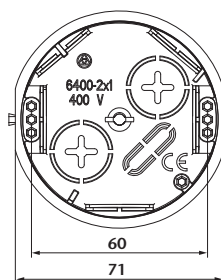

6400-211/3



6400-231/3

Тип	Аксессуары в упаковке	Количество отверстий	Номер заказа	Упаковка (шт)
6400-221/3	V082, клеммная колодка 6303-13P1	7x Ø20, 1x(6x20)	10010586.00	70
6400-231/3	2x винтов Ø2,9x13		10010587.00	140

Замок позволяет соединение коробок в связный ряд, IP20 с крышкой.

УНИВЕРСАЛЬНАЯ КОРОБКА ГЛУБОКАЯ

Согласно
STN EN 60670-1
STN EN 60670-22

400 V



без шайбы



6400H-201/3



6400H-221/3

Тип	Аксессуары в упаковке	Количество отверстий	Номер заказа	Упаковка (шт)
6400H-201/3	-	4x(21x33), 2x(21x23), 2x(17x21)	10010682.00	54
6400H-211/3	Крышка V081, 2x винтов		10010683.00	54

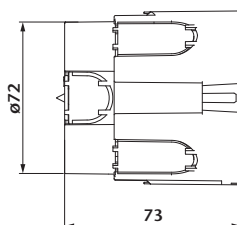
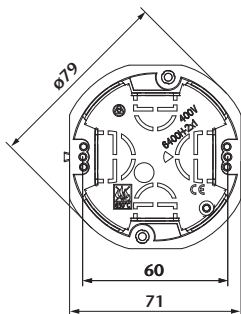

6400H-211/3



6400H-231/3

Тип	Аксессуары в упаковке	Количество отверстий	Номер заказа	Упаковка (шт)
6400H-221/3	V081, клеммная колодка 6303-13P1, 2x винтов	4x(21x33), 2x(21x23), 2x(17x21)	10010684.00	54
6400H-231/3	2x винтов Ø2,9x13		10010685.00	54

Замок позволяет соединение коробок в связный ряд, IP20 с крышкой.

PC
ABS

Безгалогенный поликарбонат

A1÷E

Установка на поверхности
класса А1-Е без шайбыМатериал не само
затухающийСтойкость в тесте раскаленным
проводом до 850°C

Электромонтажные коробки под штукатурку

SEZ
DOLNÝ KUBÍN

УНИВЕРСАЛЬНАЯ КОРОБКА

Согласно
STN EN 60670-1
STN EN 60670-22

400 V



без шайбы



6400-40

Тип	АКСЕССУАРЫ В УПАКОВКЕ	КОЛИЧЕСТВО ОТВЕРСТИЯ	НОМЕР ЗАКАЗА	УПАКОВКА (ШТ)
6400-40	-	4xØ20, 4xØ27, 1xØ20/27	10002522.00	45
6400-41	Крышка V120		10003383.00	32



6400-41



6400-42

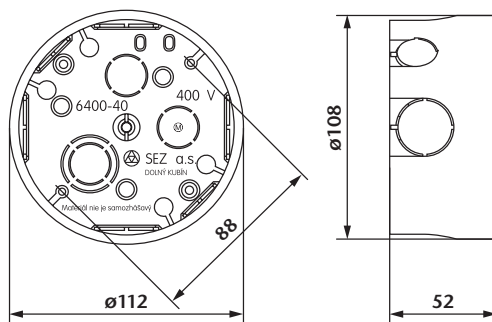

6400-43



6400-44

Тип	АКСЕССУАРЫ В УПАКОВКЕ	КОЛИЧЕСТВО ОТВЕРСТИЯ	НОМЕР ЗАКАЗА	УПАКОВКА (ШТ)
6400-42	V120, клеммная колодка 6304-20, 3x столбик	4xØ20, 4xØ27, 1xØ20/27	10003384.00	32
6400-43	V120, клеммная колодка 6303-15P, 2x Ø2,9x13		10003385.00	32
6400-44	V120, 3x столбик		10003852.00	32
6400-45	V120, клеммная колодка 6304-15P, 2x Ø2,9x13		10004217.00	32

IP20 с крышкой.



6400-45

БЕЗГАЛОГЕННАЯ ПРИБОРНАЯ КОРОБКА

Согласно
STN EN 60670-1

400 V



без шайбы



6400-301

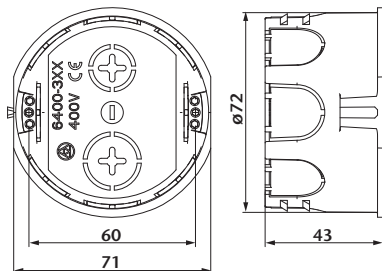

Тип	АКСЕССУАРЫ В УПАКОВКЕ	КОЛИЧЕСТВО ОТВЕРСТИЯ	НОМЕР ЗАКАЗА	УПАКОВКА (ШТ)
6400-301	-	8x(20 x 20)	10010775.00	140
6400-331	2x винтов Ø2,9x13	1x Ø17, 1x Ø21	10010776.00	140

Замок позволяет соединение коробок в связный ряд, IP20 с крышкой.



6400-331

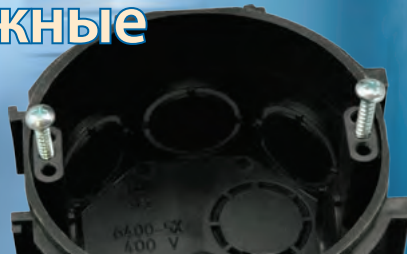

- PP** Полипропилен
- PS** Полистирол
- A1** Установка на поверхности класса A1 без шайбы

ПРИБОРНАЯ КОРОБКА НАДСТАВИТЕЛЬНАЯ



6400-10

Согласно STN EN 60670-1 400 V **PP** **A1** 
без шайбы

Тип	АКСЕССУАРЫ в упаковке	КОЛИЧЕСТВО ОТВЕРСТИЯ	НОМЕР ЗАКАЗА	УПАКОВКА (шт)
6400-10	-	6xØ20	10014075.00	100

Замок позволяет соединение коробок в связный ряд.

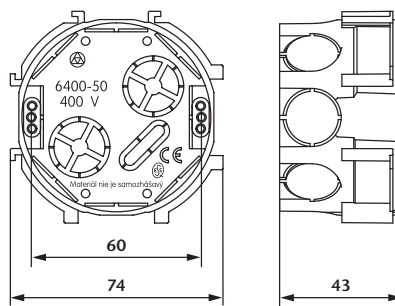
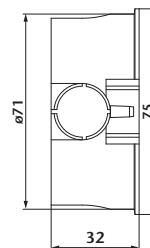
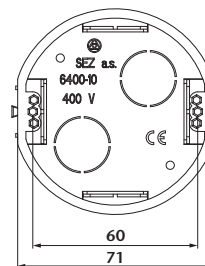

6400-50

Тип	АКСЕССУАРЫ в упаковке	КОЛИЧЕСТВО ОТВЕРСТИЯ	НОМЕР ЗАКАЗА	УПАКОВКА (шт)
6400-50	-	10xØ20, 1x(6x20)	10007054.00	140
6400-51	2x винтов Ø2,9x13		10007056.00	140



6400-51

КРЫШКА С ОТВЕРСТИЯМИ



V 081

Согласно STN EN 60670-1 **PP** 
850 °C

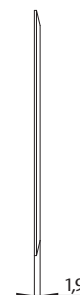
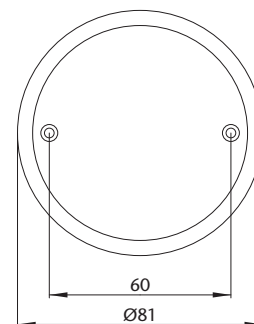

КРЫШКА С УДЛИНЕННОЙ ЧАСТИ



V 082, V 120

Согласно STN EN 60670-1 **PS** 
650 °C

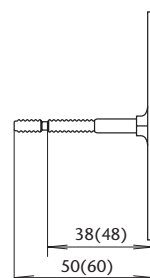
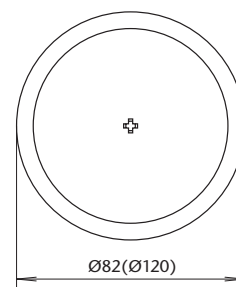
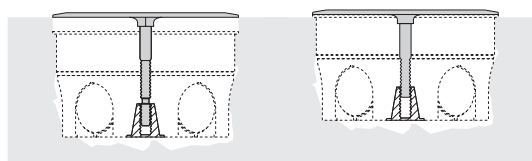

Удлинение резьбовой части крышки используется в случае монтажа в коробку, которая не выравнивается на уровне штукатурки. При монтаже в правильно установленную коробку следует отломить удлиненную часть резьбы.

Размеры в скобках для V 120.



Материал не само
затухающий



Стойкость в тесте
раскаленным проводом
до 850°C



Стойкость в тесте
раскаленным проводом
до 650°C

Электромонтажные коробки под штукатурку



УНИВЕРСАЛЬНЫЕ КОРОБКИ LAVA LINE

IP 40/500 V
с крышкой



без шайбы

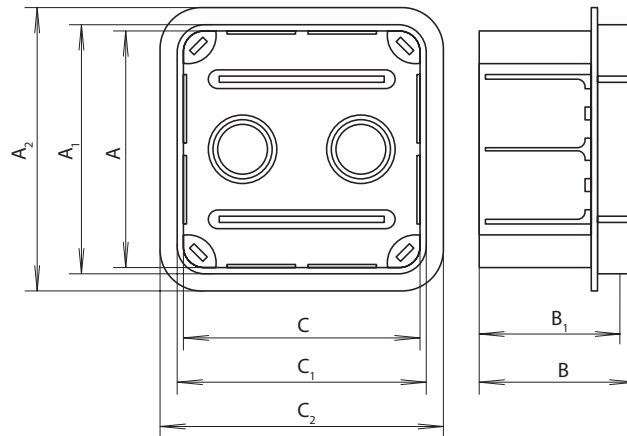

Pp/t-1
Pp/t-3



Pp/t-5
Pp/t-7



Pp/t-9



Pp/t-2
Pp/t-4



Pp/t-6
Pp/t-8

Тип	РАЗМЕРЫ A ₂ x C ₂ (мм)	ВНЕШНИЕ РАЗМЕРЫ A ₁ x C ₁ x B (мм)	ВНУТРЕННИЕ РАЗМЕРЫ A x C x B ₁ (мм)	ОТВЕРСТИЯ ОТ НИЖНЕЙ ЧАСТИ КОРОБКИ (мм)	ОТВЕРСТИЯ СО СТОРОНЫ КОРОБКИ (мм)	НОМЕР ЗАКАЗА	УПАКОВКА (шт)
Pp/t-1	91x91	80x80x52	76x76x50,5	2x Ø16/22	8x (22x32)	18800196.00	64
Pp/t-3	111x111	100x100x62	96x96x60,5	2x Ø16/22	8x (32x32)	18800198.00	42
Pp/t-2	91x131	80x120x52	76x116x50,5	2x Ø16/22	4x (23x32) 6x (28x32)	18800197.00	42
Pp/t-4	111x141	100x126x62	96x126x60,5	2x Ø16/22	10x (32x32)	18800199.00	36
Pp/t-5	141x141	130x130x70	126x126x68,5	2x Ø16/23/30	12x (30x40)	18800200.00	45
Pp/t-7	171x171	160x160x70	156x156x68,5	2x Ø16/23/32/39	16x (30x40)	18800201.00	28
Pp/t-6	141x171	130x160x70	126x156x68,5	2x Ø16/23/30	14x (30x40)	18800176.00	36
Pp/t-8	171x211	160x200x70	156x196x68,5	2x Ø16/23/32/39	8x (30x40) 8x (40x40)	18800202.00	24
Pp/t-9	211x211	200x200x70	196x196x68,5	4x Ø16/23/32/39	16x (40x40)	18800203.00	20

ЩИТ ДЛЯ УСТАНОВКИ ГРОМООТВОДА



PZO

Щит PZO предназначен для подключения провода громоотвода и вывода заземления через клемму заземления на внешней стороне дома и защищает от внешних погодных условий. Толщина штукатурки в том числе изоляции может достигать до 12 см. Щит можно разобрать без разборки соединения громоотвода и вывода заземления ввиду системы вставки в стенке щита, который позволяет встраивание щита в стену. Продукт произведен из пластмассы что обеспечивает высокую механическую и электрическую прочность.

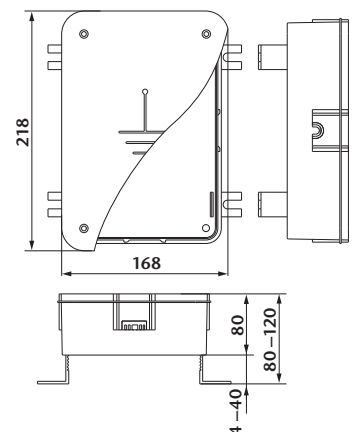

Тип	НОМЕР ЗАКАЗА	УПАКОВКА (шт)
PZO	18800984.00	20



- PP** Полипропилен
- A1÷E** Установка на поверхности класса А1-Е без шайбы
- H** Изделия, предназначенные в пустотелые стены

УНИВЕРСАЛЬНАЯ КОРОБКА МЕЛКАЯ



KUP 68P-231

Согласно
STN EN 60670-1

400 V

PP

A1-E

без шайбы

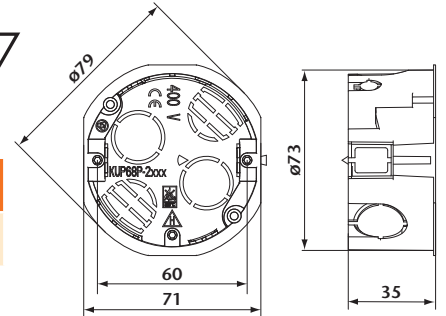

Тип	Аксессуары в упаковке	Количество отверстий	Номер заказа	Упаковка (шт)
KUP 68P-231	2x винтов Ø2,9x13	5 x Ø21, 2x Ø10, 2x(12x16), 2x(17x21)	10010775.00	140

Толщина стенки потолка: от 10 до 20 мм.

Возможность купить аксессуары: V 081, 6303-13, 6303-13P1.

Замок позволяет соединение коробок в связный ряд.

УНИВЕРСАЛЬНАЯ КОРОБКА ГЛУБОКАЯ



KUP 68H-201/3 SK

Согласно
STN EN 60670-1
STN EN 60670-22

400 V

PP

A1-E

без шайбы

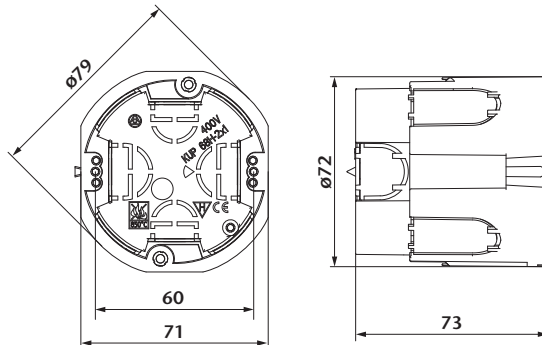

KUP 68H-211/3 SK



KUP 68H-221/3 SK

Тип	Аксессуары в упаковке	Количество отверстий	Номер заказа	Упаковка (шт)
KUP 68H-201/3 SK	-	4x (21x33), 2x(21x23), 2x(17x21)	10010687.00	54
KUP 68H-211/3 SK	Крышка V081, 2x винтов	4x (21x33), 2x(21x23), 2x(17x21)	10010688.00	54
KUP 68H-221/3 SK	V081, клемная колодка 6303-13P1, 2x винтов	4x (21x33), 2x(21x23), 2x(17x21)	10010689.00	54
KUP 68H-231/3 SK	2x винтов Ø2,9x13	4x (21x33), 2x(21x23), 2x(17x21)	10010690.00	54

Толщина стенки потолка: от 10 до 30 мм.

Замок позволяет соединение коробок в связный ряд.



KUP 68H-231/3 SK

ПРИБОРНАЯ КОРОБКА



6400-31

Согласно
STN EN 60670-1

400 V

PP

A1-E

без шайбы

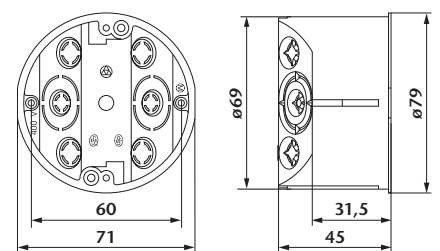

Тип	Аксессуары в упаковке	Количество отверстий	Номер заказа	Упаковка (шт)
6400-31	2x винтов Ø2,9x13	2x Ø20, 4x Ø9	10002575.00	140

Толщина стенки потолка: от 5 до 30 мм.

PA Полиамид

Стойкость в тесте
раскаленным
проводом
до 850°C



Коробки В ПОЛЫХ стен



УНИВЕРСАЛЬНЫЕ КОРОБКИ

Согласно STN EN 60670-1 400 V (A1-E) без шайбы 850°C H



KUP 68 SK (PP)
KUP 68HF SK (PA)

Тип	Количество отверстий	Номер заказа	Упаковка (шт)
KUP 68 SK	3 x Ø21/12	10010323.00	90
KUP 68HF SK		10010803.00	90

HF - безгалогенные, красный цвет.
Толщина стенки полога: от 5 до 30 мм.
Диаметр отверстий для монтажа KUP составляет 72 мм.

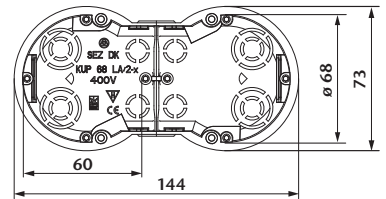
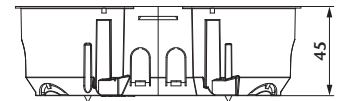
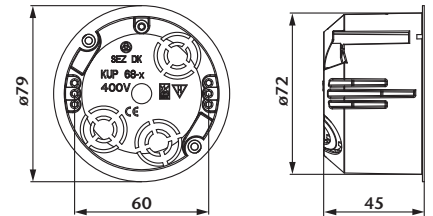

KUP 68LA/2 SK (PP)
KUP 68LA/2HF SK (PA)

Тип	Количество отверстий	Номер заказа	Упаковка (шт)
KUP 68LA/2 SK	4x Ø21/12, 4x Ø12,	10010353.00	70
KUP 68LA/2HF SK	2x Ø21, 4x(10x18)		

HF - безгалогенные, красный цвет.
Толщина стенки полога: от 5 до 30 мм.
Диаметр отверстий для монтажа KUP составляет 68 мм.

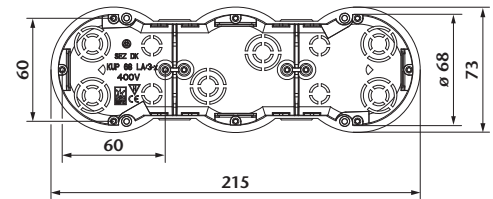
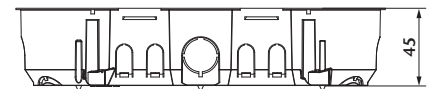

KUP 68LA/3 SK (PP)
KUP 68LA/3HF SK (PA)

Тип	Количество отверстий	Номер заказа	Упаковка (шт)
KUP 68LA/3 SK	6x Ø21/12, 4x Ø12,	10010334.00	80
KUP 68LA/3HF SK	4x Ø21, 8x(10x18)		

HF - безгалогенные, красный цвет.
Толщина стенки полога: от 5 до 30 мм.
Диаметр отверстий для монтажа KUP составляет 68 мм.

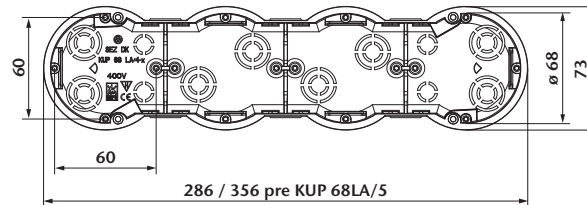
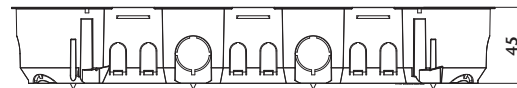

KUP 68LA/4 SK (PP)
KUP 68LA/4HF SK (PA)

Тип	Количество отверстий	Номер заказа	Упаковка (шт)
KUP 68LA/4 SK	8x Ø21/12, 4x Ø12,	10010390.00	30
KUP 68LA/4HF SK	6x Ø21, 12x(10x18)		
KUP 68LA/5	10x Ø10/20, 6x Ø20,	18801557.00	35
KUP 68LA/5HF	8x (15x18), 8x(10x18)		

HF - безгалогенные, красный цвет.
Толщина стенки полога: от 5 до 30 мм.
Диаметр отверстий для монтажа KUP составляет 68 мм.



KUP 68LA/5 (PP)
KUP 68LA/5HF (PP)



PVC Поливинилхлорид

PA Полиамид

 Материал само затухающий, стойкость против распространения пламени
30 sec.

ПАНЕЛЬНАЯ КОРОБКА



6480-10



6481-10

Согласно
STN EN 60670-1
STN EN 60670-22

400 V

PVC

A1÷E

A1

без шайбы

F

B÷F

необходимая шайба

$I_{max} \leq 16 A$

$I_{max} > 16 A$



30 sec.

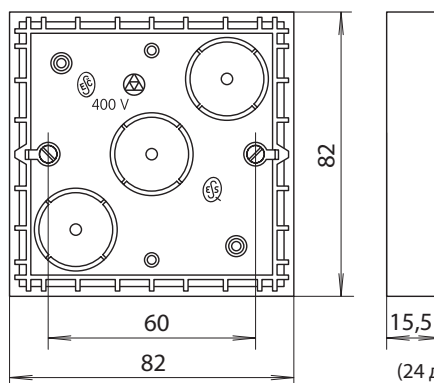

(24 для 6481-1x)



6481-14

Тип	Аксессуары в упаковке	Номер заказа	Упаковка (шт)	Степень защиты
6480-10	-	10000565.00	200	-
6481-10	Крышка 6483-10	10004589.00	48	IP 40
6481-14	Крышка, клеммная колодка 6303-13P1	10000563.00	48	IP 40

Отверстия установке 3 x Ø16.

ПАНЕЛЬНАЯ КОРОБКА



6482-10



6482-11

Согласно
STN EN 60670-1
STN EN 60670-22

400 V

PVC

A1÷E

A1

без шайбы

F

B÷F

необходимая шайба

$I_{max} \leq 16 A$

$I_{max} > 16 A$



30 sec.

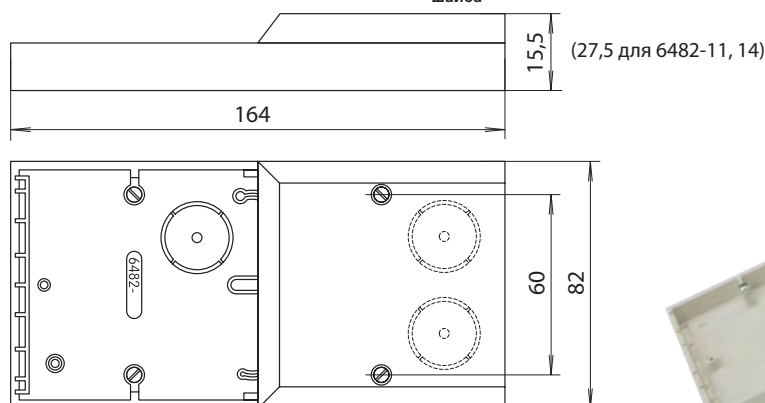

(27,5 для 6482-11, 14)



6482-14

Тип	Аксессуары в упаковке	Номер заказа	Упаковка (шт)	Степень защиты
6482-10	-	10001547.00	100	-
6482-11	Крышка 6483-11	10000566.00	80	-
6482-14	Крышка, клеммная колодка 6303-13P1	10000564.00	808	IP 40

Отверстия установке 3x Ø16.

Тип 6482-11 содержит винты 1x Ø2,9x9,5 и 2x Ø2,9x13, тип 6482-14 содержит винты 2x Ø2,9x9,5.

- A1÷E** Установка на поверхности класса A1 аž E, A1 без шайбы
- A1**
- B÷F** Установка на поверхности класса B и F, F с необходимой шайбой
- F**



Крышки и панельные коробки



КРЫШКА

Согласно STN EN 60670-1



6484-01 PA

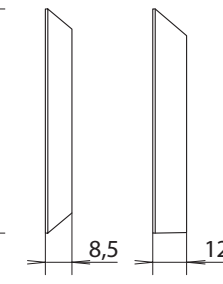
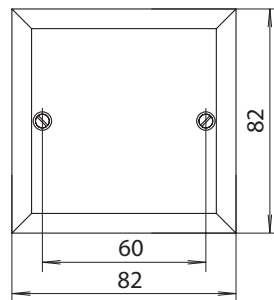
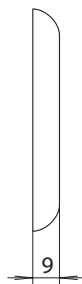
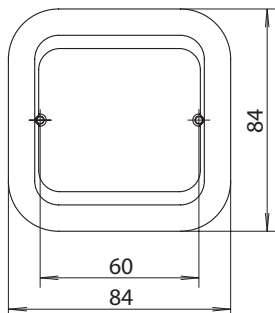

6483-10

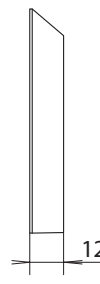

6483-11



6483-10 PVC
6483-11

ПАНЕЛЬНАЯ КОРОБКА

Согласно STN EN 60670-1 STN EN 60670-22

400 V

PA

A1÷E
A1
без шайбы

F
B÷F
необходимая шайба

$I_{max} \leq 16 A$
 $I_{max} > 16 A$



6484-00

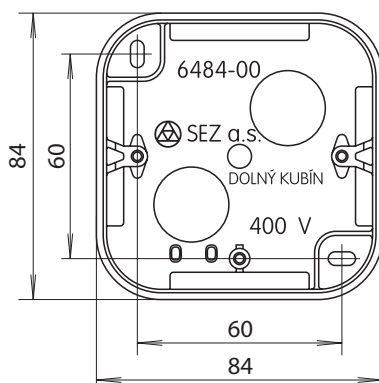

(39 для 6484-20,30)



6484-10



6484-20



6484-30

Тип	Аксессуары в упаковке	Номер заказа	Упаковка (шт)	Степень защиты
6484-00	-	10003176.00	100	-
6484-10	2 х винтов	10003177.00	100	-
6484-20	Крышка 6484-01	10003178.00	84	IP 40
6484-30	Крышка 6484-01, клеммная колодка 6303-13P1	10003179.00	84	IP 40

Отверстия установке 2 x Ø16, 4x (18x13, 40x16, 40x20).
Стандарт STN EN 60670-22 распространяется для типа 6484-30.



РАСПРЕДЕЛИТЕЛЬНЫЕ КОРОБКИ IP 67

y = 2 (серый), 5 (черный)

Согласно
STN EN 60670-1
STN EN 60670-22

IP 67/400 V

PP

A1÷E

F

$I_{max} \leq 16 A$



A1

B÷F

$I_{max} > 16 A$

без шайбы необходимая шайба

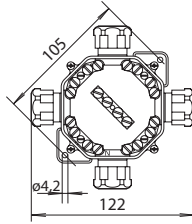

6455-11P (12P)

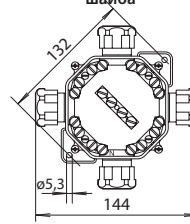
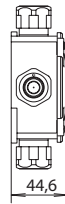

6455-26P (27P)



6455-26P/y

Диапазон уплотнение для 6455-11P (12P) от 8 до 16 мм.
Диапазон уплотнение для 6455-26P (27P) от 9 до 13 мм, от 15 до 19 мм.



6455-12P/y

Тип	Аксессуары в упаковке	Сечение (мм²)	Мостики / клеммы L N PE	Номер заказа	Упаковка (шт)
6455-11P/2	втулка	4	3/4 1/4 1/4	10002855.00	50
6455-11P/5	4 x Pg 16	4	3/4 1/4 1/4	10002857.00	
6455-12P/2	втулка	4	3/4 1/4 -	10002856.00	50
6455-12P/5	4 x Pg 16	4	3/4 1/4 -	10002858.00	
6455-26P/2	втулка	6	3/4 1/4 -	10003166.00	20
6455-26P/5	4 x Pg 21	6	3/4 1/4 -	10003170.00	
6455-27P/2	втулка	6	3/4 1/4 1/4	10003167.00	20
6455-27P/5	4 x Pg 21	6	3/4 1/4 1/4	10003171.00	

замечание: 6455-2xP/y – 660 B



6455-27P/y

РАСПРЕДЕЛИТЕЛЬНЫЕ КОРОБКИ IP 54

Согласно
STN EN 60670-1
STN EN 60670-22

IP 54/400 V

PP

A1÷E

F

$I_{max} \leq 16 A$



A1

B÷F

$I_{max} > 16 A$

без шайбы необходимая шайба



6455-30

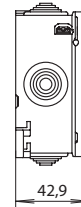
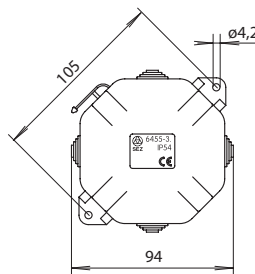

Диапазон уплотнение для 6455-30,(31,32) от 4 до 17 мм.



6455-31

Тип	Аксессуары в упаковке	Сечение (мм²)	Мостики / клеммы L N PE	Номер заказа	Упаковка (шт)
6455-30		-	- - -	10006512.00	20
6455-31		4	3/4 1/4 1/4	10006513.00	20
6455-32	4 x Pg 13,5	4	3/4 1/4 -	10006724.00	20



6455-32

A1÷F **A1**

Установка на поверхности класса A1 аэ F, A1 без шайбы

B÷F **F**

Установка на поверхности класса B и F, F с необходимой шайбой



Коробка была испытана для установки на горючую поверхность согласно ČSN 33 2312

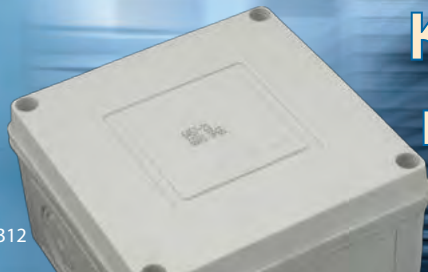

Коробки на стену



РАСПРЕДЕЛИТЕЛЬНЫЕ КОРОБКИ IP 43

y = 2 (серый), 3 (белый)

Согласно STN EN 60670-1 STN EN 60670-22

IP 43/400 V



A1÷E

F

$I_{max} \leq 16 A$



$I_{max} > 16 A$

A1

B÷F

без шайбы

необходимая шайба

Диапазон уплотнение от 7 до 14 мм.



6456-1y



6456-2y

Тип	Аксессуары в упаковке	Сечение (мм ²)	Мостики L N	Номер заказа	Упаковка (шт)
6456-12	4 x G49	4	3/3 1/3	10001481.00	90
6456-13	1 x 6303-13P1	4	3/3 1/3	10001482.00	90
6456-22	4 x G49	-	-	10001695.00	90
6456-23	-	-	-	10001485.00	90

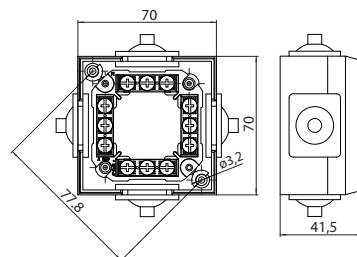

РАСПРЕДЕЛИТЕЛЬНЫЕ КОРОБКИ IP 65 и IP 54/660 V

БЕЗ УСТАНОВЛЕННЫХ ВТУЛОК

Согласно STN EN 60670-1 STN EN 60670-22

A1÷F

$I_{max} \leq 20 A$



A1

B÷F

$I_{max} > 20 A$

без шайбы

необходимая шайба



6457-1y



6457-2y

Тип	Горючая проволока °C	Отверстия 13,5 16	Втулки Pg	Сечение (мм ²)	Материал	Номер заказа	Упаковка (шт)	Степень защиты
6457-10	960	6 -	-	-	PA	10000934.00	60	IP 65
6457-11		4 2	4 x Pg13,5	-		10001743.00		
6457-12		6 -	4 x Pg13,5	-		10000936.00		
6457-13	4 2	2 x Pg13,5 2 x Pg16	2 x Pg16	10000937.00				
6457-15	960	4 2	4 x Pg13,5 2 x Pg16	2 x Pg16	10001990.00			
6457-18		6 -	6 x Pg13,5	-	10001991.00			
6457-19		6 -	-	-	10000941.00			
6457-19L	850	6 -	-	-	PVC	10000942.00	30	
6457-20	960	6 x P21/16	-	-	PA	10002366.00		
6457-21		6 x P21/16	-	6 x Pg16		10003142.00		
6457-22		6 x P21/16	6304-21	4 x Pg16 2 x Pg21		2 x Pg21		10002488.00
6457-23		-	-	-		4 x Pg16		10002816.00

УСТАНОВЛЕННЫЕ ЭЛАСТИЧНЫЕ ВТУЛКИ

Согласно STN EN 60670-1 STN EN 60670-22

A1÷F

$I_{max} \leq 39 A$



A1

B÷F

$I_{max} > 39 A$

без шайбы

необходимая шайба



6457-1y

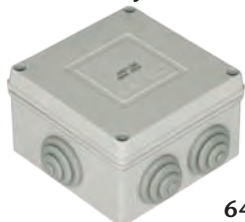

6457-2y

Тип	Горючая проволока °C	Эластичные втулки	Сечение (мм ²)	Материал	Номер заказа	Упаковка (шт)	Степень защиты
6457-14	850	-	-	PVC	10002000.00	60	IP 54
6457-14 S		6304-11	Pg16		4		
6457-24	960	-	-	PA	10002930.00	50	IP 54
6457-24 S		6304-21	Pg21		6		

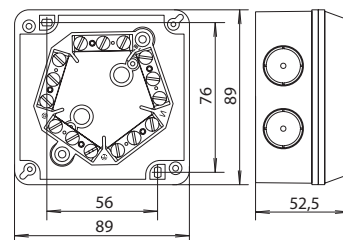

для распределительной коробки 6457-1y

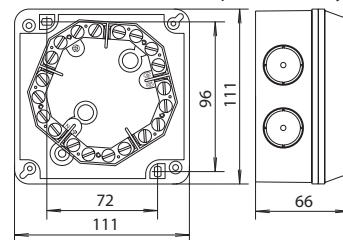

для распределительной коробки 6457-2y



- PE** Полиэтилен
- PP** Полипропилен
- ABS** Материал ABS
- PS** Полистирол

ОТВЕТВИТЕЛЬНЫЕ КОРОБКИ

Согласно
STN EN 60670-1

IP 54 / 400 V

PE
PP

крышка

A1
без
шайбы

B÷F

B÷F
необходимая
шайба

$I_{max} \leq 16 A$
 $I_{max} > 16 A$

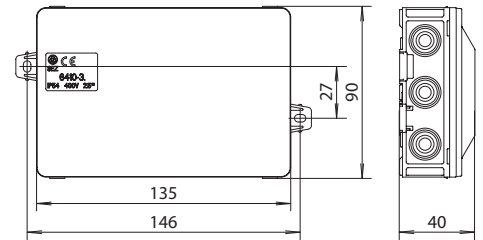
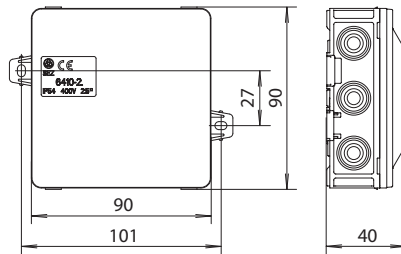
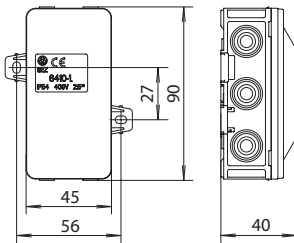

Тип	Количество отверстий	Диапазон уплотнение	Номер заказа	Упаковка (шт)	Степень защиты
6410-10	10 x Ø6,5; 10 x Ø9,5 снизу 2x Ø5	от 7 до 14 мм от 5 до 10 мм	10006603.00	95	IP 54
6410-20	14 x Ø6,5; 14 x Ø9,5 снизу 4 x Ø5		10006543.00	45	
6410-30	18 x Ø6,5; 18 x Ø9,5 снизу 4 x Ø5		10006602.00	30	

МОНТАЖНЫЕ КОРОБКИ

IP 65 / 650 V

ABS



механическая
стойкость
IK 08

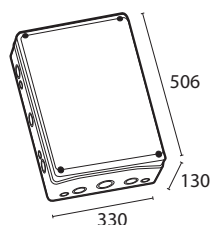
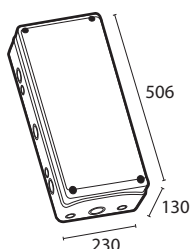

Тип	Номер заказа	Упаковка (шт)
3953	10007840.00	6
3954	10007841.00	4
3955	10007842.00	8
3956	10007843.00	4

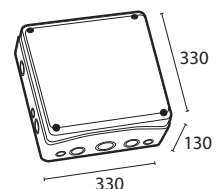
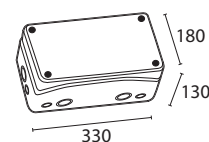

A1

Установка на поверхности класса А1 без шайбы

B÷F

Установка на поверхности класса В и F с необходимой шайбой



30 sec.

Материал само затухающий, стойкость против распространения пламени



550°C

Стойкость в тесте раскаленным проводом до 650°C

Коробки на стену S - Box



МОНТАЖНЫЕ КОРОБКИ S - BOX - IP 44, IP 55, IP 56, IP 66

СЕРИЯ S - Box

Коробки S-Box соответствуют стандарту STN EN 60670-1. Они оборудованы элементами для крепления электрических устройств, например, с помощью DIN рейки или любым другим способом. S-Box содержит 3 набора отверстий для крепления (расположены вне защищаемых помещений или внутри коробки), которые позволяют монтировать S-Box тремя способами на стену или шайбу. Крышка крепится с помощью металлических винтов с комбинированной головкой с цинковым покрытием.

После отвинчивания трех винтов крышку можно оставить висеть на коробке, что облегчает, ускоряет установку и техническое обслуживание.

Основные характеристики:

- Стойкость в тесте раскаленным проводом: 650° C
- Номинальное рабочее напряжение: 400 V
- Соответствует STN EN 60670-1
- Класс защиты II

Ключ маркировки

S-Box x y 6 SK - P

Размер категория: 1 ÷ 6

- 0 – с эластичной втулкой
- 1 – без втулок
- 2 – с назначенными отверстия
- P – с прозрачной крышкой



оцинкованные винты

С ВТУЛКОЙ - IP 44



S - Box 036 SK

Согласно STN EN 60670-1



Тип	Мембранные втулки / диаметр	Номер заказа	Упаковка (шт)
S-Box 036 SK	6 x Pg 13,5 (Ø 20,5 мм)	10010792.00	80

Крышка коробки закрывается только вдавливанием.

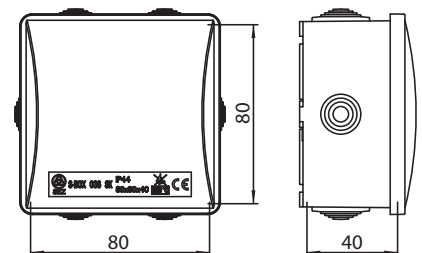



С ВТУЛКОЙ - IP 55

Согласно
STN EN 60670-1



БЕЗ ВТУЛОК - IP 66



S - Box 106 SK

Тип	Внутренние размеры А x В x С (мм)	Мембранные втулки / диаметр	Номер заказа	Упаковка (шт)
S-Box 106 SK	100 x 50 x 100	6 x Pg 21 (Ø 29 мм)	10010699.00	90
S-Box 116 SK		-	10010701.00	

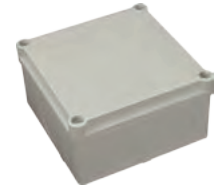

S - Box 116 SK



S - Box 206 SK

Тип	Внутренние размеры А x В x С (мм)	Мембранные втулки / диаметр	Номер заказа	Упаковка (шт)
S-Box 206 SK	120 x 50 x 80	6 x Pg 21 (Ø 29 мм)	10010809.00	108
S-Box 216 SK		-	10010810.00	

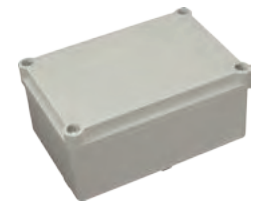

S - Box 216 SK



S - Box 306 SK

Тип	Внутренние размеры А x В x С (мм)	Мембранные втулки / диаметр	Номер заказа	Упаковка (шт)
S-Box 306 SK	150 x 70 x 110	10 x Pg 21 (Ø 29 мм)	10010817.00	50
S-Box 316 SK		-	10010818.00	

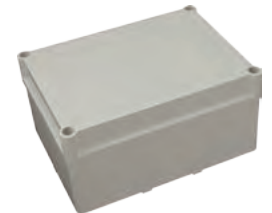

S - Box 316 SK



S - Box 406 SK

Тип	Внутренние размеры А x В x С (мм)	Мембранные втулки / диаметр	Номер заказа	Упаковка (шт)
S-Box 406 SK	190 x 70 x 140	10 x Pg 29 (Ø 37 мм)	10010813.00	28
S-Box 416 SK		-	10010814.00	

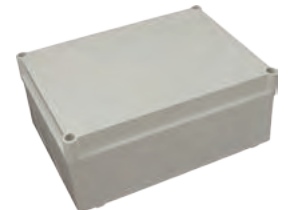

S - Box 416 SK



S - Box 506 SK

Тип	Внутренние размеры А x В x С (мм)	Мембранные втулки / диаметр	Номер заказа	Упаковка (шт)
S-Box 506 SK	240 x 90 x 190	12 x Pg 29 (Ø 37 мм)	10010820.00	14
S-Box 516 SK		-	10010821.00	

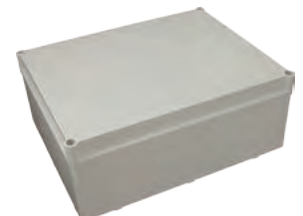

S - Box 516 SK



S - Box 606 SK

Тип	Внутренние размеры А x В x С (мм)	Мембранные втулки / диаметр	Номер заказа	Упаковка (шт)
S-Box 606 SK	300 x 120 x 220	12 x Pg 29 (Ø 37 мм)	10010823.00	6
S-Box 616 SK		-	10010824.00	

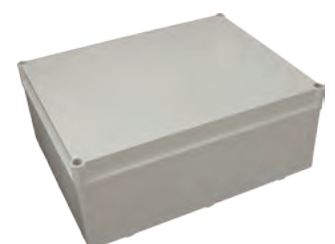

S - Box 616 SK



Стойкость
в тесте
раскаленным
проводом
до 650°C



Коробки на стену S - Box



Согласно
STN EN 60670-1



S - Box 706

Тип	Внутренние размеры А x В x С (мм)	Мембранные втулки / диаметр	Номер заказа	Упаковка (шт)
S-Box 706	380 x 120 x 300	12 x Pg 29 (Ø 37 мм)	10010826.00	5
S-Box 716		-	10010827.00	

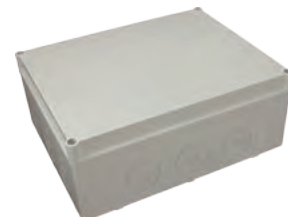

S - Box 716 IP 56



S - Box 806

Тип	Внутренние размеры А x В x С (мм)	Мембранные втулки / диаметр	Номер заказа	Упаковка (шт)
S-Box 806	460 x 120 x 380	18 x Pg 29 (Ø 37 мм)	10010828.00	3
S-Box 816		-	10010829.00	



S - Box 816 IP 56

С ПРОЗРАЧНОЙ КРЫШКОЙ

Согласно
STN EN 60670-1



S - Box 206 SK-P

Тип	Внутренние размеры А x В x С (мм)	Мембранные втулки / диаметр	Номер заказа	Упаковка (шт)
S-Box 206 SK-P	120 x 50 x 80	6 x Pg 21 (Ø 29 мм)	10010965.00	108
S-Box 216 SK-P		-	10010966.00	



S - Box 216 SK-P



S - Box 306 SK-P

Тип	Внутренние размеры А x В x С (мм)	Мембранные втулки / диаметр	Номер заказа	Упаковка (шт)
S-Box 306 SK-P	150 x 70 x 110	10 x Pg 21 (Ø 29 мм)	10010951.00	50
S-Box 316 SK-P		-	10010952.00	



S - Box 316 SK-P



S - Box 406 SK-P

Тип	Внутренние размеры А x В x С (мм)	Мембранные втулки / диаметр	Номер заказа	Упаковка (шт)
S-Box 406 SK-P	190 x 70 x 140	10 x Pg 29 (Ø 37 мм)	10010962.00	28
S-Box 416 SK-P		-	10010963.00	



S - Box 416 SK-P



S - Box 506 SK-P

Тип	Внутренние размеры А x В x С (мм)	Мембранные втулки / диаметр	Номер заказа	Упаковка (шт)
S-Box 506 SK-P	240 x 90 x 190	12 x Pg 29 (Ø 37 мм)	10010953.00	14
S-Box 516 SK-P		-	10010954.00	



S - Box 516 SK-P



С НАЗНАЧЕННЫМИ ОТВЕРСТИЯМИ ДЛЯ ВТУЛКИ - IP 66

Согласно
STN EN 60670-1

PS



СЕРЫЙ



S - Box 126 SK

Тип	Внутренние размеры А x В x С (мм)	Количество отверстий / диаметр	Номер заказа	Упаковка (шт)
S-Box 126 SK	100 x 50 x 100	6 x Pg 21 (M12)	10010703.00	90



S - Box 226 SK

Тип	Внутренние размеры А x В x С (мм)	Количество отверстий / диаметр	Номер заказа	Упаковка (шт)
S-Box 226 SK	120 x 50 x 80	6 x Pg 21 (M12)	10010811.00	108
S-Box 226 SK-P			10010811.00	



S - Box 226 SK-P

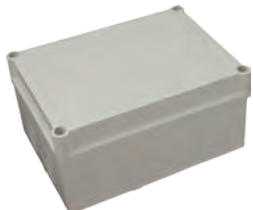

S - Box 326 SK

Тип	Внутренние размеры А x В x С (мм)	Количество отверстий / диаметр	Номер заказа	Упаковка (шт)
S-Box 326 SK	150 x 70 x 110	10 x Pg 21 (M12)	10010819.00	50
S-Box 326 SK-P			10011110.00	



S - Box 326 SK-P



S - Box 426 SK

Тип	Внутренние размеры А x В x С (мм)	Количество отверстий / диаметр	Номер заказа	Упаковка (шт)
S-Box 426 SK	190 x 70 x 140	10 x Pg 21 (M12)	10010815.00	28
S-Box 426 SK-P			10010964.00	



S - Box 426 SK-P



S - Box 526 SK

Тип	Внутренние размеры А x В x С (мм)	Количество отверстий / диаметр	Номер заказа	Упаковка (шт)
S-Box 526 SK	240 x 90 x 190	12 x Pg 29 (M12)	10010822.00	14
S-Box 526 SK-P			10011111.00	



S - Box 526 SK-P



S - Box 626 SK

Тип	Внутренние размеры А x В x С (мм)	Количество отверстий / диаметр	Номер заказа	Упаковка (шт)
S-Box 626 SK	300 x 120 x 220	12 x Pg 29 (M12)	10010825.00	6

Коробки на стену S - Box



ЧЕРТЕЖИ С РАЗМЕРАМИ

ВНУТРЕННИЕ РАЗМЕРЫ

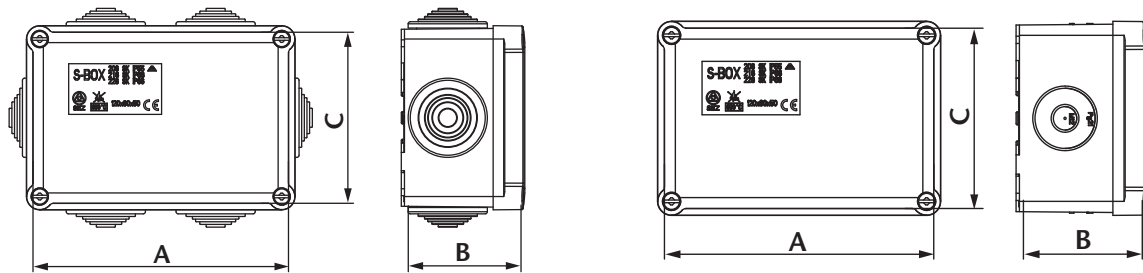

Заметка:

По запросу мы можем поставить пользовательский S - Box в разные цвета / коричневый, белый, черный), а также в сочетании с прозрачной крышкой. Минимальное количество заказа по согласованию.



ОБРАЗЦЫ ВОЗМОЖНЫХ ЦВЕТОВ

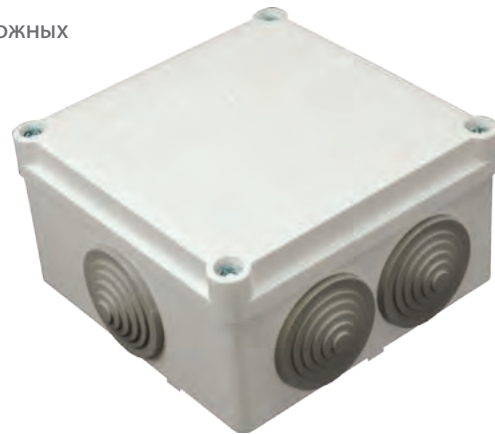



Термосет

A1÷F

Установка на поверхности класса A1 аэ F, A1 без шайбы

A1

B÷F

Установка на поверхности класса B и F с необходимой шайбой

РАСПРЕДЕЛИТЕЛЬНЫЕ КОРОБКИ ИЗ ТЕРМОСЕТА



6455-11

6455-12

Согласно
STN EN 60670-1
STN EN 60670-22

IP 66 / 400 V



A1÷F

A1

без шайбы

B÷F

необходимая шайба

$I_{max} \leq 16 A$

$I_{max} > 16 A$

Тип	Сечение (мм ²)	Мостики / клеммы			Номер заказа	Упаковка (шт)
		L	N	PE		
6455-11	4	3/4	1/4	1/4	10000557.00	44
6455-12	4	3/4	1/4	-	10000558.00	44

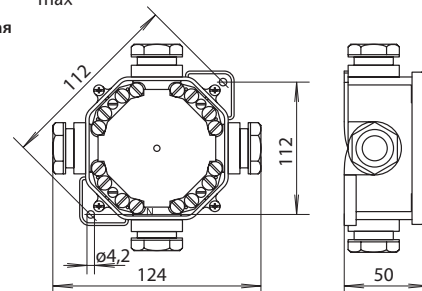

Составной частью продукта:
3х уплотняющая заглушка Pg 16, 1х уплотняющая гайка Pg 16.
Диапазон уплотнение: 8 - 12 мм.

Согласно
STN EN 60670-1
STN EN 60670-22

IP 66 / 500 V



A1

без шайбы

B÷F

необходимая шайба

$I_{max} \leq 16 A$

$I_{max} > 16 A$



6455-26

Тип	Сечение (мм ²)	Мостики / клеммы			Номер заказа	Упаковка (шт)
		L	N	PE		
6455-26	6	3/4	1/4	-	10000561.00	15

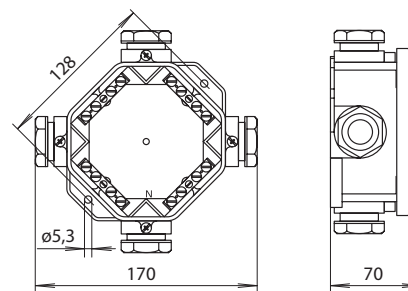

Составной частью продукта:
3х уплотняющая заглушка Pg 21, 1х уплотняющая гайка Pg 21.
Диапазон уплотнение: 12 - 17,5 мм.

Согласно
STN EN 60670-1
STN EN 60670-22

IP 66 / 500 V



A1

без шайбы

B÷F

необходимая шайба

$I_{max} \leq 16 A$

$I_{max} > 16 A$



6454-30

Тип	Сечение (мм ²)	Мостики / клеммы			Номер заказа	Упаковка (шт)
		L	N	PE		
6454-30	10	3/4	1/4	1/8	10000556.00	5

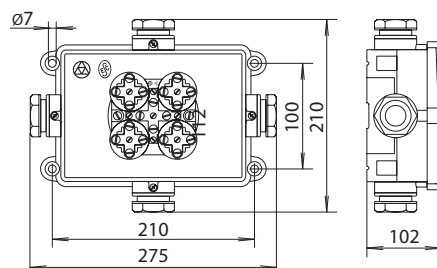

Составной частью продукта:
3х уплотняющая заглушка Pg 29, 1х уплотняющая гайка Pg 29.
Диапазон уплотнение: 15,5 - 23 мм.

УПЛОТНИТЕЛЬНЫЕ ЗАГЛУШКИ И ГАЙКИ ИЗ ТЕРМОСЕТА



6802-05
6803-05

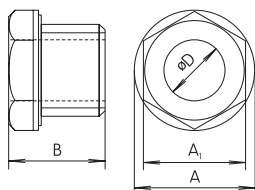

Тип	Номер заказа	Упаковка (шт)	Внутренние размеры (мм)				
			ØA	A ₁	B	ØD	Pg
6802-05	10000637.00	250	25,4	22	16	14	13,5
6803-05	10000640.00	250	27,7	24	18	17	16
6813-05	10000624.00	200	27,7	24	15	-	16
6814-05	10000626.00	130	34,6	30	16	-	21
6815-05	10000628.00	500	47,3	41	19	-	29

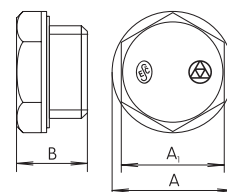

6813-05
6814-05
6815-05



Уплотнительные втулки

PE Полиэтилен

 Материал само
затухающий, стойкость
против распространения
пламени
30 sec.



СДВОЕННЫЕ УПЛОТНИТЕЛЬНЫЕ ВТУЛКИ ИЗ ТЕРМОСЕТА



6623-26/12

Согласно
STN 37 0181

IP 67 

Тип	МАКС. ДИАМЕТР УПЛОТНЕНИЕ КАБЕЛЯ (мм)	НОМЕР ЗАКАЗА	УПАКОВКА (шт)	РАЗМЕРЫ (мм)	
				PC ₁	PC ₂
6623-26/12	12	10000617.00	140	16	13,5/12

Уплотнительная втулка 6623-26/12 пригодная для использования в распределительных коробках 6455-11 и 6455-12.

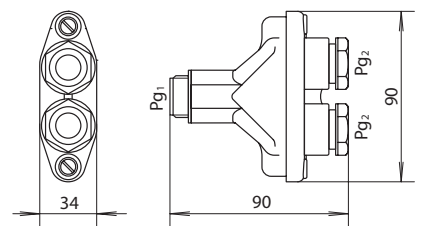

6623-26P/12

Тип	МАКС. ДИАМЕТР УПЛОТНЕНИЕ КАБЕЛЯ (мм)	НОМЕР ЗАКАЗА	УПАКОВКА (шт)	РАЗМЕРЫ (мм)	
				PC ₁	PC ₂
6623-26P/12	12	10003380.00	140	16	13,5/12

Уплотнительная втулка 6623-26P/12 пригодная для использования в распределительных коробках 6455-11P и 6455-12P.

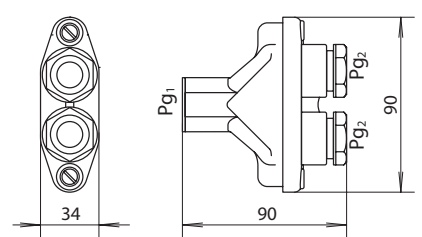

ЛАМЕЛЛЯРНЫЕ УПЛОТНИТЕЛЬНЫЕ ВТУЛКИ

ВТУЛКИ С Pg РЕЗЬБОЙ И ГАЙКОЙ

Согласно
STN 37 0181

IP 68

PE

 30 sec.

 СЕРЫЙ

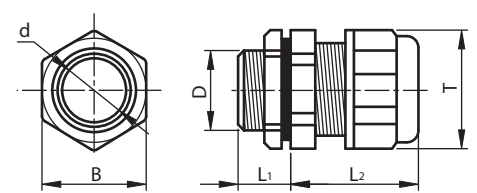

Pg 7, Pg 9, Pg 11, Pg 13, Pg 16,
Pg 21, Pg 29, Pg 36, Pg 42, Pg 48

Рабочая температура: от -30°C до +80°C. Упаковка: 10 шт.



Тип	ДИАПАЗОН УПЛОТНЕНИЕ (мм)	НОМЕР ЗАКАЗА	РАЗМЕРЫ (мм)					
			T	B	d	D	L ₁	L _{2 max}
Pg 7	3,5 ÷ 6,5	18701274.00	17,5	16	7	12	9	21
Pg 9	4,5 ÷ 7	18701275.00	21,5	19,2	10,2	15,5	9	24
Pg 11	5,5 ÷ 10	18701276.00	24,5	22	11,5	18	9	25
Pg 13	9 ÷ 13	18701277.00	27	24	13,5	20,2	9	28
Pg 16	10 ÷ 14	18701278.00	29	26	16,5	22	9	28

Тип	ДИАПАЗОН УПЛОТНЕНИЕ (мм)	НОМЕР ЗАКАЗА	РАЗМЕРЫ (мм)					
			T	B	d	D	L ₁	L _{2 max}
Pg 21	14 ÷ 17,5	18701279.00	35,5	32	19	28	12	34
Pg 29	18 ÷ 25	18701280.00	46	40,5	27,5	37	14,5	37
Pg 36	25 ÷ 32	18701281.00	59	53,5	34,5	47	13,5	47
Pg 42	30 ÷ 37,5	18701282.00	62,5	55,5	40,5	50	14,2	43
Pg 48	37 ÷ 44	18701283.00	73	65	45,5	58,2	20	49

ВТУЛКИ С Pg РЕЗЬБОЙ

ВТУЛКИ С Pg РЕЗЬБОЙ И ГАЙКОЙ



Согласно
STN 37 0181



TV 7/x, TV 9/x, TV 11/x, TV 13/x
TV 16/x, TV 21/x, TV 29/x, TV 36/x

Рабочая температура: от -20°C до +80°C.
X =02 (серый), 05 (черный)

TVM 7/x, TVM 9/x, TVM 11/x, TVM 13/x,
TVM 16/x, TVM 21/x, TVM 29/x, TVM 36/x

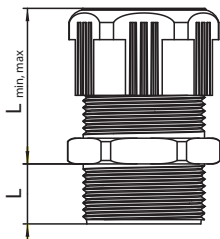

IP 66 без прокладки
IP 67 с шайбой TP 7 до TP 36

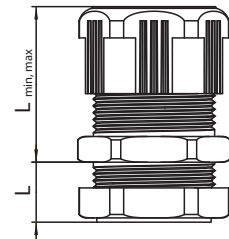

Уплотнительные втулки с Pg резьбой

	Тип	Диапазон уплотнение Ø мм	Монтажный ключ	Резьба	Номеры заказа		Упаковка (шт)	L	РАЗМЕРЫ (mm)		Монтажное ОТВЕРСТИЕ	Момент затягивания Мк/Nm
					СЕРЫЙ (02)	ЧЕРНЫЙ (05)			L _{min}	L _{max}		
Без монтажной гайки	TV 7/02	3,5 ÷ 6	16	Pg 7	10003688.00	-	100	7,5	13	15,5	13	2,5
	TV 9/02	5 ÷ 8,5	19	Pg 9	10003692.00	-	60	8	14,5	18	15,7	3,75
	TV 11/02	5,5 ÷ 9	22	Pg 11	10003010.00	-	450	10	17,5	23,5	19,1	3,75
	TV 13/02 resp. 05	8 ÷ 12	24	Pg 13,5	10002888.00	10002889.00	300	12,5	20	28,5	20,9	3,75
	TV 16/02 resp. 05	8 ÷ 12, 12 ÷ 16	27	Pg 16	10002928.00	10002929.00	250	13,5	23	31	23	5
	TV 21/02 resp. 05	9 ÷ 13, 15 ÷ 19	32	Pg 21	10003002.00	10003003.00	250	14	27	36,5	29	7,5
	TV 29/02	15 ÷ 19, 21 ÷ 25	41	Pg 29	10003543.00	-	75	15,5	31	41	37,5	7,5
	TV 36/02	20 ÷ 24, 29 ÷ 34	55	Pg 36	10003549.00	-	34	18	35	47	47,5	7,5
С монтажной гайкой	TVM 7/02 resp. 05	3,5 ÷ 6	16	Pg 7	10003684.00	10003685.00	100	7,5	13	15,5	13	2,5
	TVM 9/02 resp. 05	5 ÷ 8,5	19	Pg 9	10003690.00	10003691.00	60	8	14,5	18	15,7	3,75
	TVM 11/02 resp. 05	5,5 ÷ 9	22	Pg 11	10003006.00	10003007.00	450	10	17,5	23,5	19,1	3,75
	TVM 13/02 resp. 05	8 ÷ 12	24	Pg 13,5	10002886.00	10002887.00	300	12,5	20	28,5	20,9	3,75
	TVM 16/02 resp. 05	8 ÷ 12, 12 ÷ 16	27	Pg 16	10002931.00	10002932.00	250	13,5	23	31	23	5
	TVM 21/02 resp. 05	9 ÷ 13, 15 ÷ 19	32	Pg 21	10003000.00	10003001.00	250	14	27	36,5	29	7,5
	TVM 29/02 resp. 05	15 ÷ 19, 21 ÷ 25	41	Pg 29	10003545.00	10003546.00	75	15,5	31	41	37,5	7,5
	TVM 36/02 resp. 05	20 ÷ 24, 29 ÷ 34	55	Pg 36	10003551.00	10003552.00	34	18	35	47	47,5	7,5

Прокладка кабеля у TVM 16, 21, 29, 36 состоит из двух эластических уплотнительных манжет которые в низу соединяются тонкой мембраной которая позволяет эти две прокладки отделить и приспособить уплотнительный диапазон сальника к диаметру кабеля. Это можно сделать что заказчик устранил внутреннюю манжету. Уплотнительные диапазоны показаны в таблице в двух значениях напр. TVM 16/02 имеет уплотнительный диапазон 8-12, 12-16.

Уплотнительные ВТУЛКИ



Материал само
затухающий, стойкость
против распространения
пламени

ВТУЛКИ МЕТРИЧЕСКИЕ

ВТУЛКИ МЕТРИЧЕСКИЕ С ГАЙКОЙ



Согласно
STN EN 62444



TV-M12/x, TV-M16/x, TV-M20/x, TV-M25/x
TV-M32/x, TV-M40/x, TV-M50/x, TV-M63/x

Рабочая температура: от -20°C до +80°C.
X =02 (серый), 05 (черный)

TVM-M20/x, TVM-M25/x
TVM-M32/x, TVM-M40/x

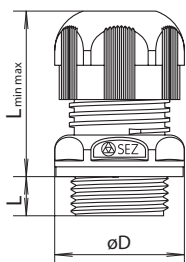

IP 68 без уплотнительной шайбы на гладкой и ровной поверхности, типы TV-M12 до TV-M40
IP 68 типы TV-M50 и TV-M63 необходимо использовать уплотняющую шайбу TP-M50 и TP-M63 на гладкой и ровной поверхности

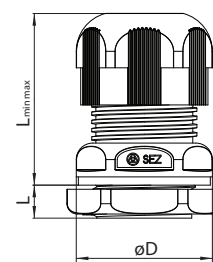

Уплотнительные втулки с метрической резьбой

	Тип	Диапазон уплотнения Ø мм	Монтажный ключ	Резьба	Номеры заказа		Упаковка (шт)	РАЗМЕРЫ (мм)				Момент затягивания Mk/Nm	Ударная прочность (J)	
					серый (02)	черный (05)		L	L _{min}	L _{max}	ØD			Монтажное отверстие
Без монтажной гайки	TV-M12/02 resp. 05	2 ÷ 7	16	M12x1,5	10006694.00	10006695.00	50	8	17	21	16,5	12,5	2,5	40
	TV-M16/02 resp. 05	4 ÷ 9	20	M16x1,5	10006696.00	10006697.00	50	8	21	25	21	16,5	3,75	40
	TV-M20/02 resp. 05	8 ÷ 12	24	M20x1,5	10005511.00	10005512.00	250	10	25	30	26,5	20,5	5	40
	TV-M25/02 resp. 05	10 ÷ 16	30	M25x1,5	10005514.00	10005514.00	150	10	30	37,5	33	25,5	7,5	40
	TV-M32/02 resp. 05	12 ÷ 20	36	M32x1,5	10005521.00	10005522.00	100	12	35	45	40	32,5	10	40
	TV-M40/02 resp. 05	16 ÷ 26	46	M40x1,5	10005526.00	10005526.00	50	12	40	50	51	40,5	10	40
	TV-M50/02 resp. 05	20 ÷ 37	55	M50x1,5	10006698.00	10006699.00	30	14	50	60	61	50,5	10	70
TV-M63/02 resp. 05	25 ÷ 47	70	M63x1,5	10006700.00	10006701.00	16	14	55	65	78	63,5	10	70	
С гайкой	TVM-M20/02	8 ÷ 12	24	M20x1,5	10007057.00	-	250	10	25	30	26,5	20,5	5	40
	TVM-M25/02	10 ÷ 16	30	M25x1,5	10007058.00	-	150	10	30	37,5	33	25,5	7,5	40
	TVM-M32/02	12 ÷ 20	36	M32x1,5	10007059.00	-	100	12	35	45	40	32,5	10	40
	TVM-M40/02	16 ÷ 26	46	M40x1,5	10007060.00	-	50	12	40	50	51	40,5	10	40

Можно также поставить: TVM-M12/x, TVM-M16/x, TVM-M50/x, TVM-M63/x
Застёжка типа А, диапазон прикрепления одинаков с диапазоном уплотнения.

Использование втулок для кабелей с диаметром:

1	2	3	4	5	6	7	8	9	10	11	12	13	14	15	16	17	18	19	20	21	22	23	24	25	26	27	28	29	30	31	32	33	34	35	36	37	38	39	40	41	42	43	44	45	46	47	48
																M 63																															
																		M 50																													
												M 40																																			
								M 32																																							
						M 25																																									
				M 20																PG 36																											
			M 16												PG 29																																
		M 12										PG 21																																			
							PG 16																																								
					PG 13,5																																										
				PG 11																																											
			PG 9																																												
		PG 7																																													

УПЛОТНЯЮЩИЕ ГАЙКИ С МЕТРИЧЕСКОЙ РЕЗЬБОЙ

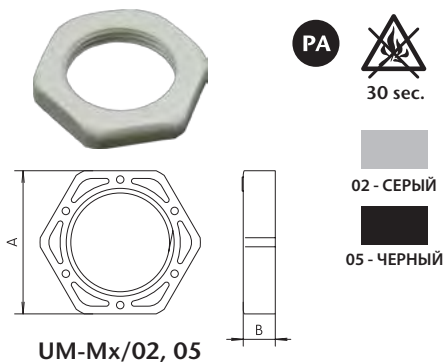

Тип	Резьба	НОМЕРЫ ЗАКАЗА		Упаковка (шт)	РАЗМЕРЫ (мм)		Момент затягивания Мк/Нм
		СЕРЫЙ (02)	ЧЕРНЫЙ (05)		А	В	
UM-M12/02 resp. 05	M12x1,5	10006702.00	10006703.00	200	16	4,5	2,5
UM-M16/02 resp. 05	M16x1,5	10006704.00	10006705.00	200	22		3,75
UM-M20/02 resp. 05	M20x1,5	10005517.00	10005518.00	250	27	6	5
UM-M25/02 resp. 05	M25x1,5	10005515.00	10005516.00	800 (150)	34		7,5
UM-M32/02 resp. 05	M32x1,5	10005523.00	10005524.00	80 (100)	41	7	10
UM-M40/02 resp. 05	M40x1,5	10005527.00	10005528.00	50	50		10
UM-M50/02 resp. 05	M50x1,5	10006706.00	10006707.00	30	60	8	10
UM-M63/02 resp. 05	M63x1,5	10006708.00	10006709.00	10	75		10

УПЛОТНЯЮЩИЕ ГАЙКИ С PG РЕЗЬБОЙ

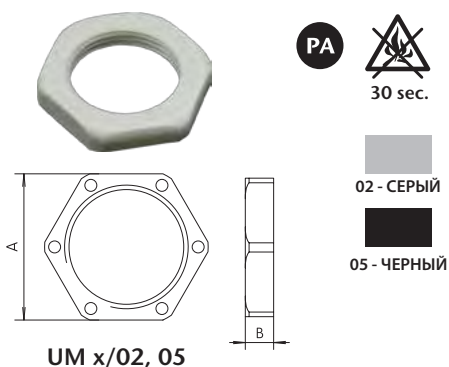

Тип	Резьба	НОМЕРЫ ЗАКАЗА		Упаковка (шт)	РАЗМЕРЫ (мм)		Момент затягивания Мк/Нм
		СЕРЫЙ (02)	ЧЕРНЫЙ (05)		А	В	
UM 7/02	Pg 7	10003686.00	-	700	16	3,5	2,5
UM 9/02	Pg 9	10003694.00	-	500	19	3,5	3,75
UM 11/02 resp. 05	Pg 11	10003008.00	10003009.00	1800	22	4,5	
UM 13/02 resp. 05	Pg 13,5	10002878.00	10002879.00	2000	24	5	5
UM 16/02 resp. 05	Pg 16	10002880.00	10002881.00	1400	27	6	
UM 21/02 resp. 05	Pg 21	10003004.00	10003005.00	1000	32	7	7,5
UM 29/02 resp. 05	Pg 29	10003547.00	10003548.00	450	41	8	
UM 36/02 resp. 05	Pg 36	10003553.00	10003554.00	330	55	9	7,5

УПЛОТНЯЮЩИЕ ПРОКЛАДКИ

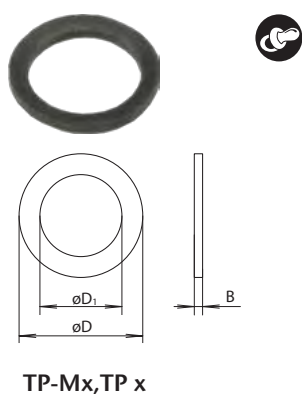

Для метрических втулок

Тип	Номер заказа	Упаковка (шт)	РАЗМЕРЫ (мм)		
			Ø D	Ø D ₁	В
TP-M12	10006710.00	500	16	12	1
TP-M16	10006711.00	500	20,5	16	
TP-M20	10005752.00	500	25	20	1,5
TP-M25	10005753.00	300	31	25	
TP-M32	10005754.00	250	38	32	2
TP-M40	10005755.00	150	48	40	
TP-M50	10006712.00	60	59,4	50,4	2
TP-M63	10006713.00	50	76	63	

Для PG втулки

Тип	Номеры заказа	Упаковка (шт)	РАЗМЕРЫ (мм)		
			Ø D	Ø D ₁	В
TP 7	10006535.00	400	15,5	12,5	1,5
TP 9	10006536.00	400	19	15,5	
TP 11	10006537.00	300	22	18,9	1,5
TP 13	10006538.00	200	26	19,3	
TP 16	10006539.00	200	28	21,4	2
TP 21	10006540.00	300	35	27	
TP 29	10006541.00	70	45	35,7	2
TP 36	10006542.00	60	54	45,7	

УПЛОТНЯЮЩИЕ ЗАГЛУШКИ

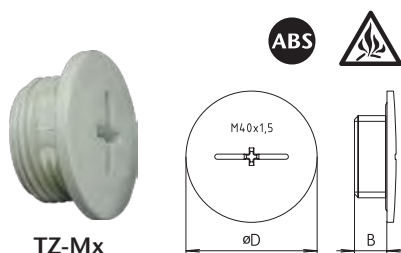

Для метрических втулок

Тип	Резьба	Номер заказа	Упаковка (шт)	РАЗМЕРЫ (мм)	
				Ø D	В
TZ - M20	M20x1,5	10006173.00	350	26,5	10
TZ - M25	M25x1,5	10006174.00	200	33	10
TZ - M32	M32x1,5	10006175.00	120	40	12
TZ - M40	M40x1,5	10006176.00	80	51	12

IP 67 с шайбой TP-Mx
IP 54 без шайбы TP-Mx



Материал не само затухающий



Материал само затухающий, стойкость против распространения пламени 30 sec.



Клеммные КОЛОДКИ



КЛЕММНЫЕ КОЛОДКИ-ЧЕТЫРЕХПОЛЮСНЫЕ



6303-13P1/S

PA



6303-13P1/C
6303-13 (термосет)

PA

Согласно
STN EN 60998-1
STN EN 60998-2-1

IP 00 / 400 V



30 sec.

Тип	Сечение (мм ²)	Мостики / клеммы		Номер заказа	Упаковка (шт)
		L	N		
6303-13	4	3/3	1/3	10000543.00	43
6303-13P1/S	4	3/3	1/3	10010514.00	43
6303-13P1/C	4	3/3	1/3	10010561.00	43

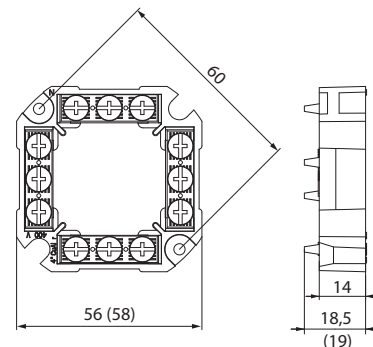

значения в скобках относятся к типу 6303-13 (термосет)

Клеммные колодки 6303-13P1х могут применяться для использования в распределительных коробках 6456-1/у, 6481-14, 6482-14 и также в универсальных коробках 6400-2х1.

S - серый, / C - черный



6303-15P/S

PA



6303-15P/C
6303-15 (термосет)

PA

IP 00 / 400 V



30 sec.

Тип	Сечение (мм ²)	Мостики / клеммы		Номер заказа	Упаковка (шт)
		L	N		
6303-15	4	3/4	1/4	10000547.00	60
6303-15P/S	4	3/4	1/4	10003163.00	60
6303-15P/C	4	3/4	1/4	10003645.00	60

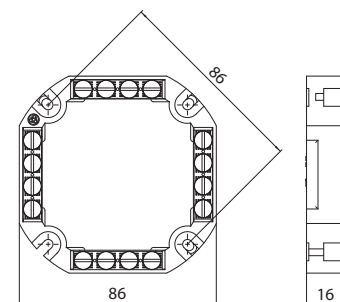

Клеммные колодки 6303-15P могут применяться для использования в распределительных коробках 6400-4х.

S - серый, / C - черный

КЛЕММНЫЕ КОЛОДКИ-ПЯТИПОЛЮСНЫЕ



6304-10
6304-11

PA



6304-15/S
6304-15/C

PA

Согласно
STN EN 60998-1
STN EN 60998-2-1

IP 00 / 660 V



30 sec.

Тип	Сечение (мм ²)	Мостики / клеммы			Номер заказа	Столбики	Упаковка (шт)
		L	N	PE			
6304-10	4	3/3	1/3	1/3	10000943.00	-	40
6304-11					10002469.00	2 + 2	
6304-15/S	4	3/4	1/4	1/4	10003854.00	-	50
6304-15/C					10003855.00		

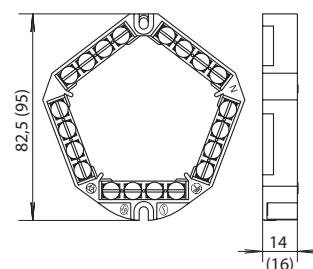

значения в скобках относятся к типу 6304-15

Клеммные колодки 6304-10, 11 могут применяться для использования в распределительных коробках 6457-1у.

S - серый, /C - черный



6304-20

PA



6304-21

PA

Тип	Сечение (мм ²)	Мостики / клеммы			Номер заказа	Столбики	Упаковка (шт)
		L	N	PE			
6304-20	6	3/4	1/4	1/4	10002840.00	-	40
6304-21					10003016.00		

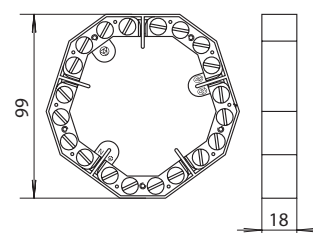

(48 с опорой)

Клеммные колодки 6304-2х могут применяться для использования в распределительных коробках 6457-2у а в 6400-42

/S - серый, /C - черный

КАБЕЛЬНЫЕ МУФТЫ 5-ПОЛЮСНЫЕ



SP 2,5

Согласно STN EN 60947-7-1

IP 67 / 400 V



- крышка



- кабельная муфта

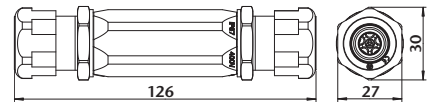

Тип	Сечение (мм ²)	Длина снятой изоляции (мм)	Диапазон уплотнение втулки Ø мм	Макс. ток нагрузки	Номер заказа	Упаковка (шт)
SP 2,5	5 x (1-2,5)	5	от 10 до 14	20 А	10008788.00	14
SP 6	5 x (2,5-6)	7	от 13 до 18	30 А	10008789.00	14



SP 6

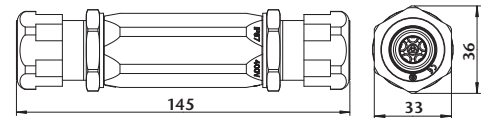

КАБЕЛЬНАЯ МУФТА 1-ПОЛЮСНАЯ



SP 35

Согласно STN EN 60947-7-1

IP 67 / 400 V



- крышка

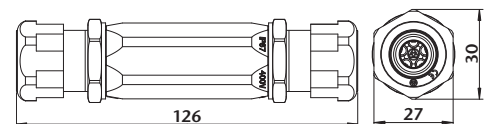

Тип	Сечение (мм ²)	Диапазон уплотнение втулки Ø мм	Макс. ток нагрузки	Номер заказа	Упаковка (шт)
SP 35	1 x (16-35)	от 6,4 до 12	125 А	10010514.00	14

КЛЕММЫ КАБЕЛЬНОЙ МУФТЫ



S 2,5



S 6

IP 00 / 400 V



Тип	Сечение (мм ²)	Длина снятой изоляции (мм)	Макс. ток нагрузки	Номер заказа	Упаковка (шт)
S 2,5	5 x (1-2,5)	5	24 А	10008786.00	120
S 6	5 x (2,5-6)	7	41 А	10008787.00	50

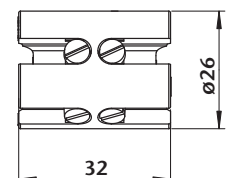
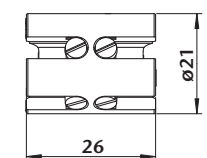



Стойкость в тесте раскаленным проводом до 650°C



Стойкость в тесте раскаленным проводом до 850°C



Материал само затухающий, стойкость против распространения пламени 30 sec.



Другие



КАБЕЛЬНЫЙ ЗАЖИМ ИЗ ПОЛИАМИДА



6700-00/P

Согласно STN EN 61914

PA

Тип	Диаметр кабеля (мм)	Макс. боковое усилие/ осевая	Диапазон температур	Время действия огня	Устойчивость к ударам	Номер заказа	Упаковка (шт)
6700-00/P	Ø (8 až 17)	45 N/45 N	-25 až 85°C	деятельность пламя 30 s	2J - средняя	10010769.00	200

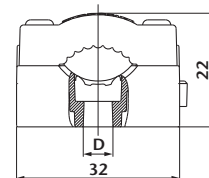

Кабельный зажим 6700-00/P позволяет соединение до групп.
Стойкость электромеханических сил: не устойчив
Коррозионная стойкость: низкая

D – овалы отверстия для винтов Ø 4 мм

КАБЕЛЬНЫЙ ЗАЖИМ ИЗ ПОЛИАМИДА



6701-00/P

Согласно STN EN 61914

PA

Тип	Диаметр кабеля (мм)	Макс. боковое усилие/ осевая	Диапазон температур	Время действия огня	Устойчивость к ударам	Номер заказа	Упаковка (шт)
6701-00/P	Ø (от 17 до 25)	45 N/45 N	от -25 до 85°C	деятельность пламя 30 s	5J - высокая	10011326.00	300

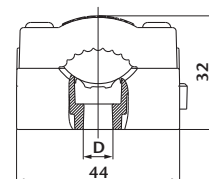

Кабельный зажим 6701-00/P позволяет соединение до групп.
Стойкость электромеханических сил: не устойчив
Коррозионная стойкость: низкая

D – овалы отверстия для винтов Ø 4 мм

СОЕДИНИТЕЛЬНАЯ ВТУЛКА ОДНОПОЛЮСНАЯ



6100-04
6100-15

Согласно STN EN 60998-2-1

IP 10 / 400 V

PA



30 sec.

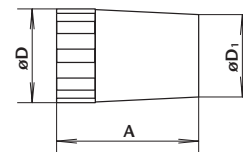

Тип	Сечение (мм ²)	Длина снятой изоляции (мм)	Номер заказа	Упаковка (шт)	Размеры (мм ²)		
					A	Ø D	Ø D ₁
6100-04	3 x (1 ÷ 2,5)	14	10000528.00	500	20,5	14	13
6100-15	3 x (1 ÷ 4)	16	10000530.00	250	25	18	14,5

PA



6100-44

Тип	Сечение (мм ²)	Длина снятой изоляции (мм)	Номер заказа	Упаковка (шт)
6100-44	3 x (6 ÷ 16)	17	10000532.00	170

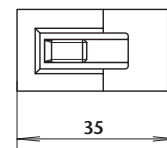
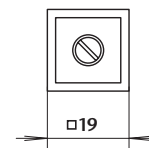



PA Полиамид



Материал само
затухающий, стойкость
против распространения
пламени

30 sec.

БЕЗВИНТОВАЯ КЛЕММА BS x/z

Согласно
STN EN 60998-2-2

IP 40 / 450 V

PA



30 sec.

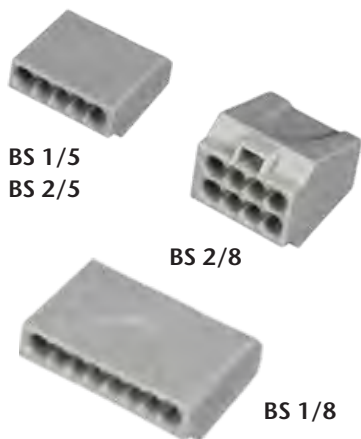

Тип	Ток (А)	Сечение (мм ²)	Длина снятой изоляции (мм)	Номер заказа	Упаковка (шт)
BS 1/5	17	5 x (0,75 ÷ 1,5)	11 ± 1	18800132.00	100
BS 1/8		8 x (0,75 ÷ 1,5)		18800133.00	50
BS 2/2	24	2 x (1 ÷ 2,5)	11 ± 1	18800134.00	100
BS 2/3		3 x (1 ÷ 2,5)		18800135.00	100
BS 2/4		4 x (1 ÷ 2,5)		18801789.00	100
BS 2/5		5 x (1 ÷ 2,5)		18800136.00	100
BS 2/8		8 x (1 ÷ 2,5)		18800137.00	50



x-1 раздел 0,75÷1,5 мм² x-2 раздел 1÷2,5 мм² z- число полюсов

ДЮБЕЛЯ Н6, Н8, Н10, Н12

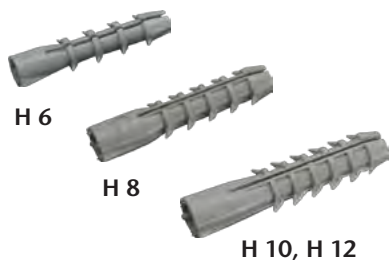

Тип	Номер заказа	Упаковка (шт)	A (мм)	Ø отверстия (мм)	Ø винт (мм)	Длина винта (мм)
Н6	10002285.00	200	30	6	2 ÷ 4	15 ÷ 30
Н8	10002286.00	200	40	8	3 ÷ 5	20 ÷ 40
Н10	10002287.00	200	50	10	4 ÷ 6	25 ÷ 50
Н12	10011014.00	200	60	12	4 ÷ 8	40 ÷ 60

PE

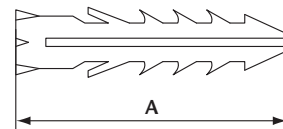

КРЕПЕЖНЫЕ ПРОКЛАДКИ

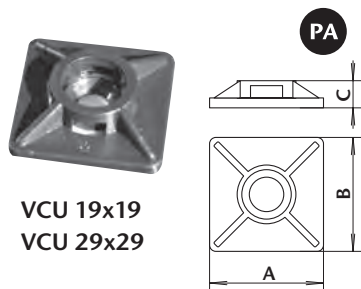

PA

Тип	Номер заказа	РАЗМЕРЫ (мм)	
		A x B	C
VPU 19x19	19300840.00	19x19	3,5
VCU 19x19	19300841.00		
VPU 29x29	19300842.00	29x29	6
VCU 29x29	19300844.00		

VPU - белый, VCU - черный

МУФТА PR 10

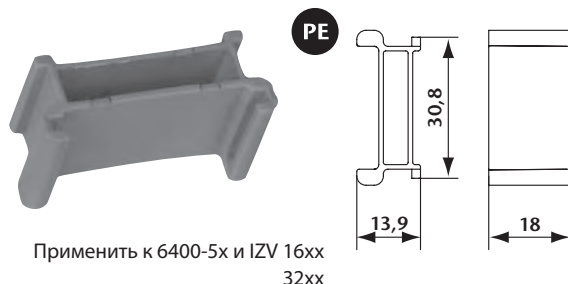

PE

Применить к 6400-5x и IZV 16xx 32xx

ЗАБИВНОЙ ДЮБЕЛЬ С КРЕПЕЖНОЙ ЛЕНТОЙ

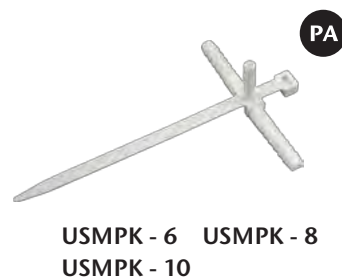

PA

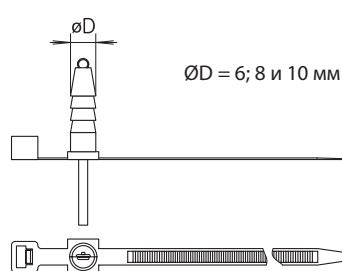

ØD = 6; 8 и 10 мм

USMPK - 6 USMPK - 8
USMPK - 10

КАБЕЛЬНЫЙ ЗАЖИМ ДЛЯ ИНТЕРЬЕРА

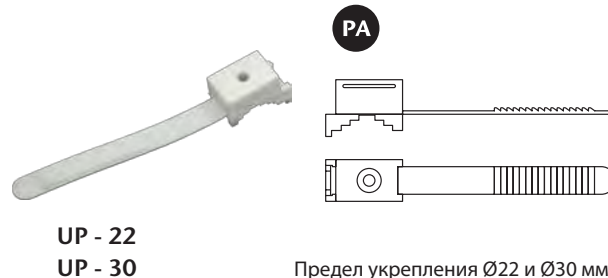

PA

UP - 22
UP - 30











Предел укрепления Ø22 и Ø30 мм

ОПИСАНИЕ СИМВОЛОВ, ИСПОЛЬЗОВАННЫХ В КАТАЛОГЕ

	Клеммная колодка (напр., данные ¾ полюса /к-во клемм в клеммной колодке)		Материал – безгалогенная пластмасса поликарбонат
	Гибкая втулка		Материал – полипропилен
	Установка на поверхности класса А1 до Е в соответствии STN EN 13501-1 (без шайбы)		Материал – полиамид
без шайбы			Материал – полиэтилен
	Установка на поверхности класса В до F в соответствии STN EN 13501-1 (необходимая шайба)		Материал – поливинилхлорид
Необходимая шайба			Материал – ABS
	Коробка была испытана для установки на горючую поверхность согласно ČSN 33 2312		Материал – полистирол
	Изделия предназначенные для монтажа в пустотелые стены		Материал - термосет
	Стойкость в тесте раскаленным проводом до 850 °С		Материал – резина
	Стойкость в тесте раскаленным проводом до 650 °С		Жесткий провод 4 мм ²
			Материал не само затухающий
			Материал само затухающий, стойкость против распространения пламени
		30 sec.	

Номинальное напряжение изоляции так же, как номинальное напряжение

Перечень свойств пластмасс примененных в изделиях группы K4

Условные обозначения: • устойчивый • частично устойчивый × неустойчивый	примененное в продуктах		Слабые кислоты	Сильные кислоты	Слабый щелок	Сильный щелок	Алкоголь	Бензин	Бензол	Минеральное масло	Дизельное топливо	Аммиак	Растительные жиры	Животные масла	Содержит галогены	Стойкость в тесте раскаленным проводом	Максимальная температурасреды краткосрочная (1 час)	Температурные пределы постоянные
	6400H-2x1/3; 6400-2x1/3; 6400-4x; 6400-10; 6400-5x		•	•	•	•	•	•	×	•	•	•	•	•	да	650°C	120	(-30; +80)
	6484-01; 6303-13 P1, 15 P; 6304-10, 11, 15; 6304-2x; SP-x; Sx; BSx/z; 6100-xx; 6484-x0; 6455-xxP/y		•	×	•	•	•	•	•	•	•	•	•	•	да	850°C	150	(-40; +85)
	дно коробки 6410-x0; Pg 7 až Pg 48		•	•	•	•	•	•	×	•	•	•	•	•	да	650°C	100	(-40; +80)
	крышка коробки 6410-x0; V 081; KUP 68 SK; KUP 68 LA/x SK; KUP 68H-2x1/3 SK; KUP 68P-231; 6400-31; 6455-3x		•	•	•	•	•	•	×	•	•	•	•	•	да	850°C	120	(-30; +85)
	648x-1x; 6483-1x; 6482-1x; 6456-x/y; 6457-14; 145; 19L		•	•	•	•	•	•	•	•	•	•	•	•	да	850°C	-	-
	68xx; 6455-1x; 6455-26; 6454-30		•	×	•	×	•	•	•	•	•	•	•	•	да	960°C	150	(-20; +120)
	V082, V120; LAVA Line Pp/t-x, S-box		•	•	•	•	•	×	×	•	•	•	•	•	да	650°C	80	(-30; +70)
	коробка 395x; уплотняющая пробка TZ-Mx		•	×	•	•	•	×	×	•	•	×	•	•	да	650°C	110	(-30; +80)
	6400-3x1		•	×	•	•	•	×	×	•	•	•	•	•	нет	850°C	120	(-40; +85)
	TV-Mxx, TVMxx, TVxx; 670x-00P		•	×	•	•	•	•	•	•	•	•	•	•	да	650°C	140	(-30; +80)
	6457-1x; 6457-2x		•	×	•	•	•	•	•	•	•	•	•	•	да	960°C	160	(-40; +100)

Производитель оставляет за собой право вносить изменения в материалы, сохраняя при этом требования стандартов.



SEZ
DOLNÝ KUBÍN

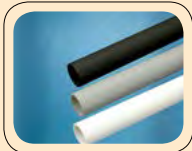

ОСНОВНЫЕ ВИДЫ ПРОДУКЦИИ

K1 ПРОМЫШЛЕННЫЕ РОЗЕТКИ И ВИЛКИ

K1.1 ШТЕПСЕЛЬНЫЕ РАЗВЕТВИТЕЛИ И БАРАБАНЫ

K2 ДОМОВЫЕ ВЫКЛЮЧАТЕЛИ И РОЗЕТКИ

K3 КЛЕММНЫЕ КОЛОДКИ И КЛЕММЫ

K4 МОНТАЖНЫЕ КОРОБКИ, ВТУЛКИ

K5 КОНЦЕВЫЕ СОЕДИНИТЕЛЬНЫЕ КОНТАКТЫ

K6 КОНЦЕВЫЕ ВЫКЛЮЧАТЕЛИ

K8 КЕРАМИЧЕСКИЕ ПАТРОНЫ И ОСВЕТИТЕЛЬНЫЕ ПРИБОРЫ

K9 НАСТЕННЫЕ И ВСТРАИВАЕМЫЕ РАСПРЕДЕЛИТЕЛЬНЫЕ ЩИТКИ

K10 ЭЛЕКТРОМОНТАЖНЫЕ ТРУБЫ