

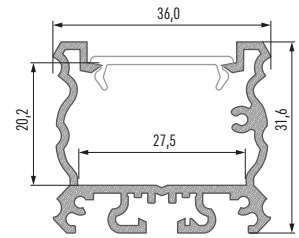



**Profil**  
Profile / Профиль



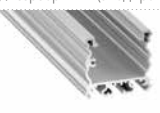

## LED-Profil TALIA Profile LED TALIA / Профиль LED TALIA

	<b>WEISS (lackiert)</b> white (lacquered) / белый (лакированный)	<b>SILBER (eloxiert)</b> silver (anodized) / серебряный (анодированный)
		
1,0 m (м)	10-0381-10	10-0384-10
2,02 m (м)	10-0381-20	10-0384-20
3,0 m (м)	10-0381-30	10-0384-30
<b>Abmessungen (mm)</b> Dimensions (mm) / Размеры (мм)	<b>1000, 2020, 3000</b>	
<b>LED-Streifen Breite (mm)</b> LED strip width (mm) / Ширина светодиодной ленты (мм)	<b>2 × 12</b>	
<b>Anwendungsbereich</b> Application / Применение	<b>Architektonisches Oberflächenprofil – zum Bau von Beleuchtungssystemen mit zwei LED-Streifen in Büroräumen</b> surface architectural profile – to be used in construction sector. For the purpose of building the lighting systems using two led strips / архитектурный накладной профиль. Для использования в строительстве. Для конструкций систем освещения с использованием двух светодиодных лент	





## Abdeckungen (PMMA) Covers / Рассеиватели

Abmessungen (mm) / Dimensions (mm) / Размеры (мм): **1000, 2020, 3000**

<b>TRANSPARENT</b> transparent / прозрачный	<b>FROSTWEISS</b> frozen / изморозь	<b>MILCHWEISS</b> milky / молочный	<b>FROSTED</b> frosted / матовый	<b>FROSTED MILCHWEISS</b> milky frosted / матовый молочный
<b>DOUBLE</b>				
				
1 m/PMMA 11-2073-10	1 m/PMMA 11-2072-10	1 m/PMMA 11-2071-10	1 m/PMMA 11-2075-10	1 m/PMMA 11-2076-10

## Endkappen für LED-Profil TALIA (Aluminium)

End caps for LED profile TALIA (aluminium) /  
Заглушки для профиля LED TALIA (алюминий)

<b>MIT ÖFFNUNG</b> with a hole / с отверстием		<b>OHNE ÖFFNUNG</b> without a hole / без отверстия	
<b>WEISS</b> white / белый	<b>SILBER</b> silver / серебряный	<b>WEISS</b> white / белый	<b>SILBER</b> silver / серебряный
<b>TALIA</b>			
			
ALU 12-0671-10	ALU 12-0805-10	ALU 12-0671-11	ALU 12-0805-11

## Zubehör Accessories / Аксессуары

<b>gerader Verbinder</b> straight connector / прямой соединитель	<b>Flacher Winkelverbinder 90°</b> angular connector 90° / угловой соединитель 90°	<b>Quer Winkelverbinder 90°</b> angular transverse connector / угловой соединитель поперечный	<b>Flacher Winkelverbinder 120°</b> angular connector 120° / угловой соединитель 120°	<b>Kabelstopfbuchse</b> cable gland / сальник
				
14-3032-02	14-3030-01	14-3038-01	14-3036-01	14-5046-00
<b>Montageprofil TALIA M1</b> mounting profile TALIA M1 / монтажный профиль TALIA M1	<b>Montageprofil TALIA M2</b> mounting profile TALIA M2 / монтажный профиль TALIA M2	<b>Montageprofil TALIA M3</b> mounting profile TALIA M3 / монтажный профиль TALIA M3	<b>Montageprofil TALIA M4</b> mounting profile TALIA M4 / монтажный профиль TALIA M4	
				
10-0344-10	10-0354-10	10-0364-10	10-0374-10	

## Montageprofil TALIA M1

mounting profile **TALIA M1** / монтажный профиль основной **TALIA M1**

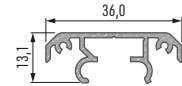

	<b>WEISS (lackiert)</b> white (lacquered) / белый (лакированный)	<b>SILBER (eloxiert)</b> silver (anodized) / серебряный (анодированный)
1,0 m (м)	10-0341-10	10-0344-10
2,02 m (м)	10-0341-20	10-0344-20
3,0 m (м)	10-0341-30	10-0344-30
<b>Abmessungen (mm)</b> Dimensions (mm) / Размеры (мм)	<b>1000, 2020, 3000</b>	
<b>Anwendungsbereich</b> Application / Применение	<b>Standard Montageprofil für das Profil TALIA, zur Oberflächenmontage.</b> <b>Für lange Lichtlinien mit LED-Streifen</b> basic assembly profile for TALIA profile, for the purpose of surface mounting. To be using in long lighting systems with LED strips / базовый монтажный профиль для профиля TALIA, для накладного монтажа. Для использования с длинными системами освещения с лентами LED	

## Endkappen für LED-Profil TALIA M1 (Aluminium)

End caps for LED profile **TALIA M1** (aluminum) / Заглушки для профиля LED **TALIA M1** (алюминий)

<b>MIT ÖFFNUNG</b> with a hole / с отверстием		<b>OHNE ÖFFNUNG</b> without a hole / без отверстия	
<b>WEISS</b> white / белый	<b>SILBER</b> silver / серебряный	<b>WEISS</b> white / белый	<b>SILBER</b> silver / серебряный
<b>TALIA M1</b>			
ALU 12-0681-10	ALU 12-0685-10	ALU 12-0681-11	ALU 12-0685-11
<b>TALIA M1 + TALIA</b>			
ALU 12-0691-10	ALU 12-0695-10	ALU 12-0691-11	ALU 12-0695-11

## Zubehör Accessories / Аксессуары

<b>Zwischenprofil-Verbinder TALIA</b> inter-profile TALIA connector / межпрофильный соединитель TALIA	<b>Befestigungswinkel TALIA M1</b> mounting connector TALIA M1 / монтажный соединитель TALIA M1	<b>Verbinder TALIA</b> connector TALIA M1 / соединители TALIA M1	
		<b>LINKS</b> left / левая	<b>RECHT</b> right / правая
14-3041-03	14-3041-02	14-3041-00	14-3041-01

## Montageprofil (für Netzteil) TALIA M2

mounting profile (for power supply) TALIA M2 / профиль монтажный для блока питания TALIA M2

	WEISS (lackiert) white (lacquered) / белый (лакированный)	SILBER (eloxiert) silver (anodized) / серебряный (анодированный)
1,0 m (м)	10-0351-10	10-0354-10
2,02 m (м)	10-0351-20	10-0354-20
3,0 m (м)	10-0351-30	10-0354-30
<b>Abmessungen (mm)</b> Dimensions (mm) / Размеры (мм)	<b>1000, 2020, 3000</b>	
<b>Anwendungsbereich</b> Application / Применение	<p><b>Montageprofil für Netzteil. Zur ästhetischen Montage des Netzteils in Oberflächen-Beleuchtungssystemen mit Hilfe des Profils TALIA</b></p> <p>power supply assembly profile – for the aesthetic assembly of the power supply in the surface lighting systems using TALIA profile / монтажный профиль источника питания.</p> <p>Для эстетического монтажа источника питания в накладных системах освещения с использованием профиля TALIA</p>	

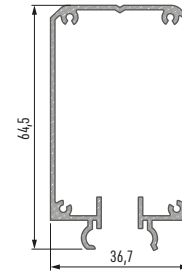

## Endkappen für LED-Profil TALIA M2 (Aluminium)

End caps for LED profile TALIA M2 (aluminium) / Заглушки для профиля LED TALIA M2 (алюминий)

MIT ÖFFNUNG with a hole / с отверстием		OHNE ÖFFNUNG without a hole / без отверстия	
WEISS white / белый	SILBER silver / серебряный	WEISS white / белый	SILBER silver / серебряный
<b>TALIA M2</b>			
ALU 12-0701-10	ALU 12-0705-10	ALU 12-0701-11	ALU 12-0705-11
<b>TALIA M2 + TALIA</b>			
ALU 12-0711-10	ALU 12-0715-10	ALU 12-0711-11	ALU 12-0715-11



## Montageprofil TALIA M3

mounting profile **TALIA M3** / монтажный профиль потолочный **TALIA M3**

<b>WEISS (lackiert)</b> white (lacquered) / белый (лакированный)	<b>SILBER (eloxiert)</b> silver (anodized) / серебряный (анодированный)
---	--

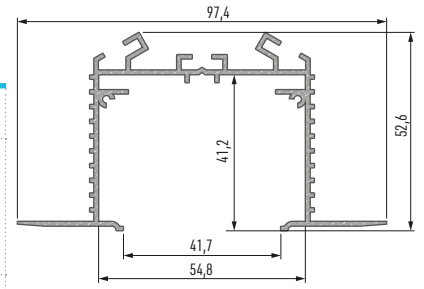

1,0 m (м)	10-0361-10	10-0364-10
2,02 m (м)	10-0361-20	10-0364-20
3,0 m (м)	10-0361-30	10-0364-30
<b>Abmessungen (mm)</b> Dimensions (mm) / Размеры (мм)	<b>1000, 2020, 3000</b>	
<b>Anwendungsbereich</b> Application / Применение	<p><b>Konstruktionsprofil für das Profil TALIA, zur direkten Montage in Gipskartonplatten. Einsetzen zusammen mit Zwischenprofil-Verbinder, zur Lenkung der Lichtquelle in diverse Richtungen</b></p> <p>constructional profile for TALIA – for the direct assembly in drywalls. Used with the interprofile connector; it gives the possibility to focus the light source into the several directions / Конструкционный профиль для профиля TALIA для непосредственного монтажа в гипсокартонных плитах. Применяемый вместе с межпрофильным соединением, позволяет направлять источник света в нескольких направлениях</p>	

## Endkappen für LED-Profil TALIA M3 (Aluminium)

End caps for LED profile **TALIA M3** (aluminium) / Заглушки для профиля LED **TALIA M3** (алюминий)

MIT VOLLEM FINISH full finish / полные		MIT EINFACHEM FINISH basic finish / базовые	
<b>WEISS</b> white / белый	<b>SILBER</b> silver / серебряный	<b>WEISS</b> white / белый	<b>SILBER</b> silver / серебряный
<b>TALIA M3</b>			
ALU 12-0721-11	ALU 12-0745-11	ALU 12-0731-11	ALU 12-0755-11

## Zubehör Accessories / Аксессуары

<b>gerader Verbinder</b> straight connector / прямой соединитель	<b>Flacher Winkelverbinder 90°</b> angular connector 90° / угловой соединитель 90°	<b>Quer Winkelverbinder 90°</b> angular transverse connector / угловой соединитель поперечный	<b>Flacher Winkelverbinder 120°</b> angular connector 120° / угловой соединитель 120°	<b>Zwischenprofil-Verbinder TALIA</b> inter-profile TALIA connector / межпрофильный соединитель TALIA	<b>Montagefedern</b> mounting springs / монтажная пружина
14-3032-02	14-3030-01	14-3038-01	14-3036-01	14-3041-03	14-5001-00

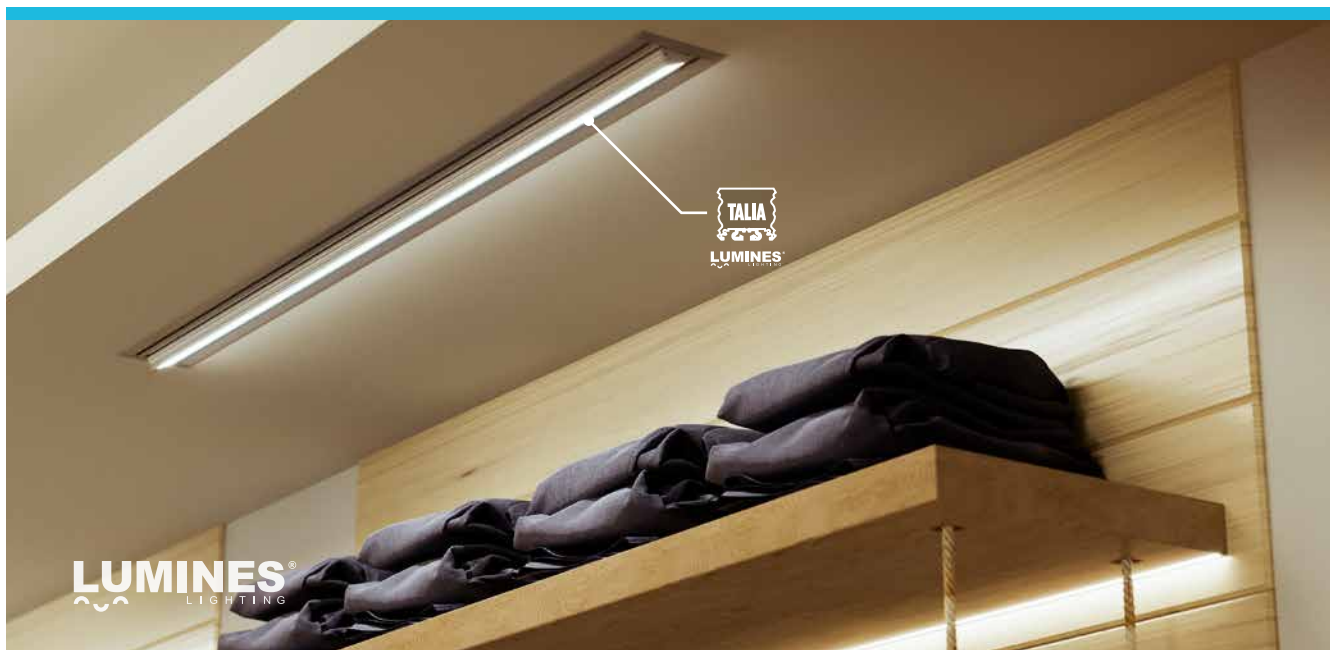

**LUMINES**  
LIGHTING

## Montageprofil TALIA M4

mounting profile **TALIA M4** / монтажный профиль потолочный **TALIA M4**

	<b>WEISS (laciert)</b> white (lacquered) / белый (лакированный)	<b>SILBER (eloxiert)</b> silver (anodized) / серебряный (анодированный)
1,0 m (м)	10-0371-10	10-0374-10
2,02 m (м)	10-0371-20	10-0374-20
3,0 m (м)	10-0371-30	10-0374-30
<b>Abmessungen (mm)</b> Dimensions (mm) / Размеры (мм)	<b>1000, 2020, 3000</b>	
<b>Anwendungsbereich</b> Application / Применение	<b>Deckenmontageprofil für das Profil TALIA. Für Einlegetichtsysteme</b> assembly ceiling profile for TALIA profile – To be used in groove mounted systems / монтажный потолочный профиль для профиля TALIA. Для применения во встраиваемых системах	

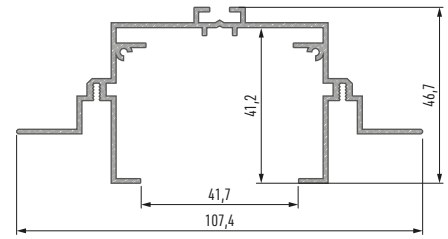

## Endkappen für LED-Profil TALIA M4 (Aluminium)

End caps for LED profile **TALIA M4** (aluminium) / Заглушки для профиля LED **TALIA M4** (алюминий)

<b>MIT VOLLEM FINISH</b> full finish / полные		<b>MIT EINFACHEM FINISH</b> basic finish / базовые	
<b>WEISS</b> white / белый	<b>SILBER</b> silver / серебряный	<b>WEISS</b> white / белый	<b>SILBER</b> silver / серебряный
<b>TALIA M4</b>			
ALU 12-0761-11	ALU 12-0785-11	ALU 12-0771-11	ALU 12-0795-11

## Zubehör Accessories / Аксессуары

<b>Zusatzprofil ROSET</b> assembly profile ROSET / вспомогательный профиль ROSET	<b>Zwischenprofil-Verbinder TALIA</b> inter-profile TALIA connector / межпрофильный соединитель TALIA
1 m/ 10-0314-10	14-3041-03

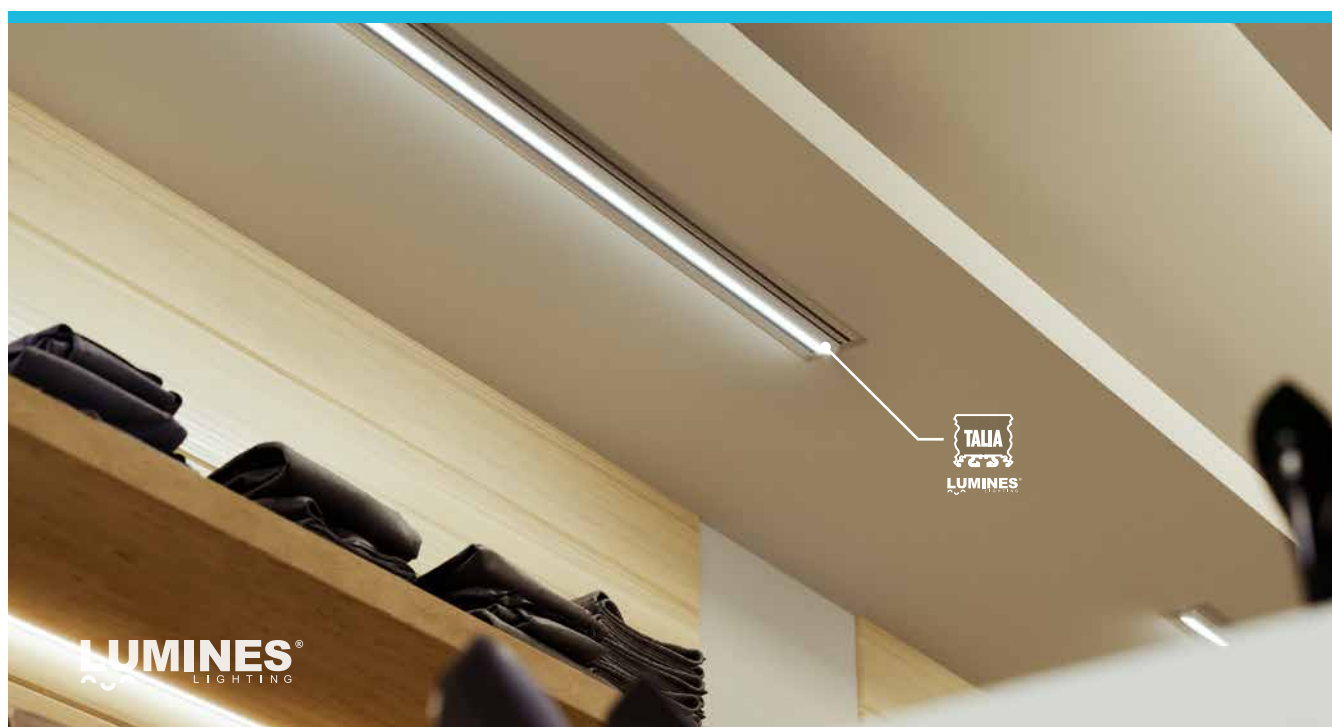

1.

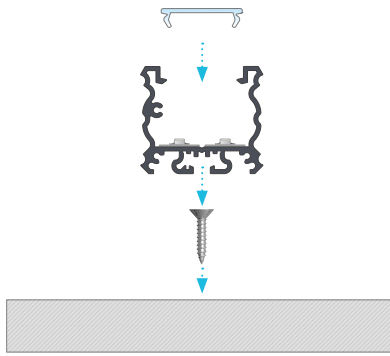

**Montageanleitung für das Profil TALIA mit Abdeckung DOUBLE mit Montageschraube**

Installation instruction for profile TALIA with a DOUBLE cover using mounting screw / Инструкция монтажа профиля TALIA с рассеивателем DOUBLE с помощью самореза

2.

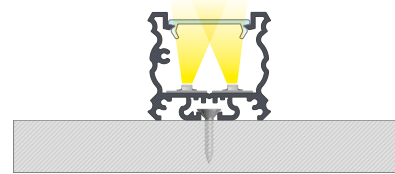

**Fertiges Resultat nach der Montage des Profils TALIA mit Abdeckung DOUBLE mit Montageschraube**

End result of assembly of profile TALIA with a DOUBLE cover using mounting screw / Конечный результат монтажа профиля TALIA с рассеивателем DOUBLE с помощью самореза

3.

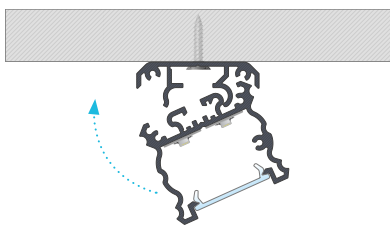

**Montagekonzept für das Profil TALIA mit Abdeckung DOUBLE mit Montageschraube und Montageprofil TALIA M1**

Installation of TALIA profile with DOUBLE cover using the mounting screw and TALIA M1 mounting profile / Принцип монтажа профиля TALIA с рассеивателем DOUBLE с использованием самореза и монтажного профиля TALIA M1

4.

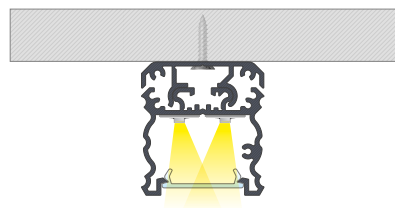

**Fertiges Resultat nach der Montage des Profils TALIA mit Abdeckung DOUBLE mit Montageschraube und Montageprofil TALIA M1**

End result of assembly of TALIA profile with DOUBLE cover using the mounting screw and TALIA M1 mounting profile / Конечный результат монтажа профиля TALIA с рассеивателем DOUBLE с использованием самореза и монтажного профиля TALIA M1

5.

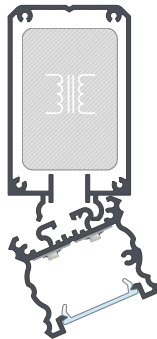

**Montagekonzept für das Profil TALIA mit Abdeckung DOUBLE mit Montageprofil TALIA M2 für das Verstecken vom Netzteil**

Installation of TALIA profile with DOUBLE cover and hidden power supply inside of the mounting profile TALIA M2 / Принцип монтажа профиля TALIA с рассеивателем DOUBLE с использованием монтажного профиля TALIA M2 с предназначением для блока питания

6.

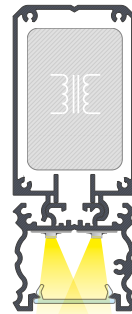

**Fertiges Resultat nach der Montage des Profils TALIA mit Abdeckung DOUBLE mit Montageprofil TALIA M2 für das Verstecken vom Netzteil**

End result of assembly of TALIA profile with DOUBLE cover and hidden power supply inside of the mounting profile TALIA M2 / Конечный результат монтажа профиля TALIA с рассеивателем DOUBLE с использованием монтажного профиля TALIA M2 с предназначением для блока питания

7.

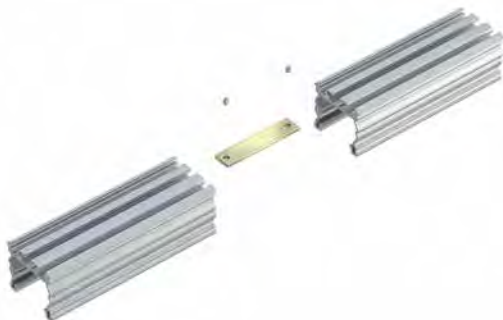

**Verbindung der Profile TALIA mit geradem Verbinder**

Connecting profiles TALIA using straight connector / Соединение профилей TALIA с помощью прямого соединителя

8.

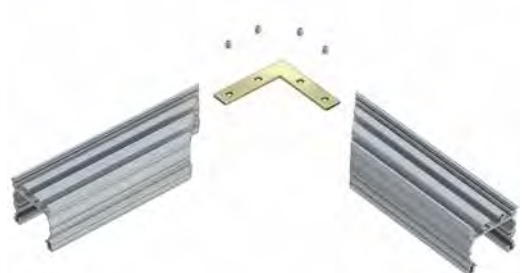

**Verbindung der Profile TALIA mit flachem Winkelverbinder**

Connecting profiles TALIA using angular connector / Соединение профилей TALIA с помощью углового соединителя

9.

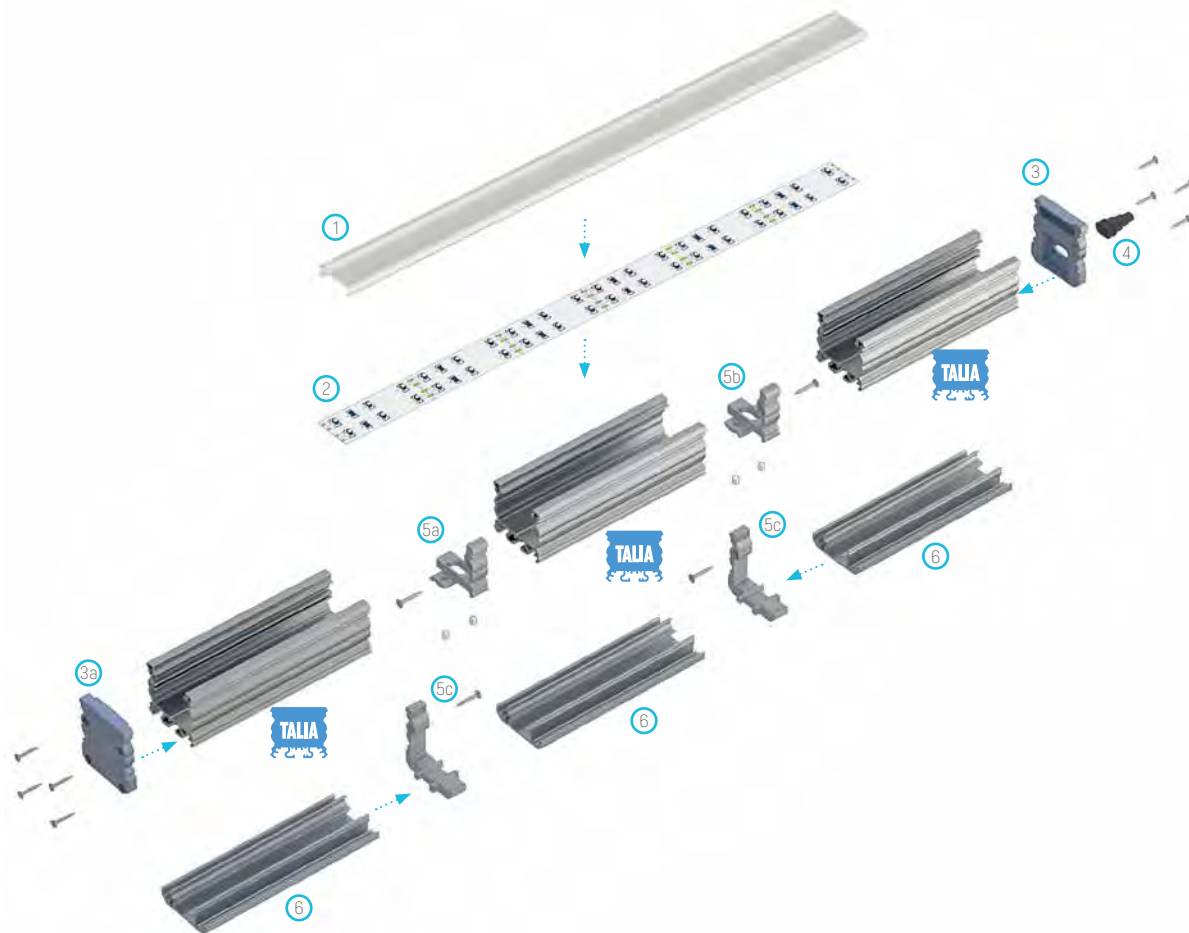

**Explosionszeichnung zum Beleuchtungssystem bestehend aus folgenden Elementen: Profil TALIA, (1) Abdeckung DOUBLE, (2) LED-Streifen, (3) Endkappe TALIA + M1 mit Öffnung, (3a) Endkappe TALIA + M1 ohne Öffnung, (4) Kabelstopfbuchse, (5a) Verbinder TALIA rechts, (5b) Verbinder TALIA links, (5c) Verbinder TALIA M1, (6) Montageprofil TALIA M1**

Assembly scheme for elements of the lighting system using profile TALIA, (1) DOUBLE cover, (2) LED strips, (3) end cap TALIA + M1 with hole, (3a) end cap TALIA + M1 without hole, (4) cable gland, (5a) right TALIA connector, (5b) left TALIA connector, (5c) connector TALIA M1, (6) TALIA M1 mounting profile / Схема монтажа элементов осветительной системы с использованием профиля TALIA, (1) рассеивателя DOUBLE, (2) ленты LED, (3) заглушки TALIA + M1 с отверстием, (3a) заглушки TALIA + M1 без отверстия, (4) кабельного зажима, (5a) правого соединителя TALIA, (5b) левого соединителя TALIA, (5c) соединителя TALIA M1, (6) монтажного профиля TALIA M1

10.



**Montageanleitung für das Profilsystem TALIA mit Profilverbinder TALIA und Montageprofil TALIA M1**

Assembly of TALIA profile system using profile connectors and mounting profile TALIA M1 / Принцип монтажа профиля TALIA с использованием профильных соединителей и монтажного профиля TALIA M1



11.

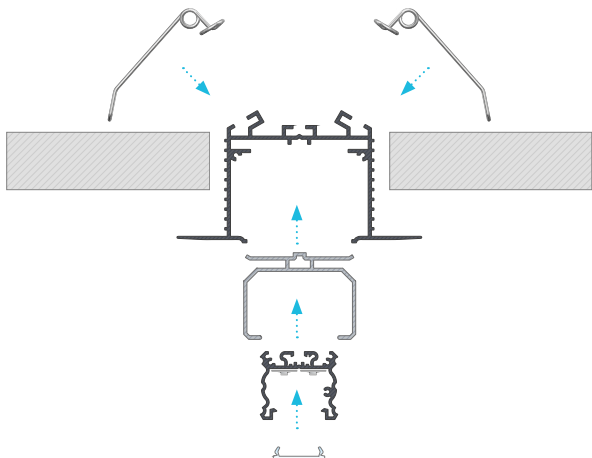

**Montageanleitung für das Profil TALIA mit Montageprofil TALIA M3 in der Decke und mit Montagefedern**

Instruction of assembly of profile TALIA using mounting profile TALIA M3 in the ceiling using mounting springs / Инструкция монтажа профиля TALIA с использованием монтажного профиля TALIA M3 в потолке с монтажными пружинами

12.

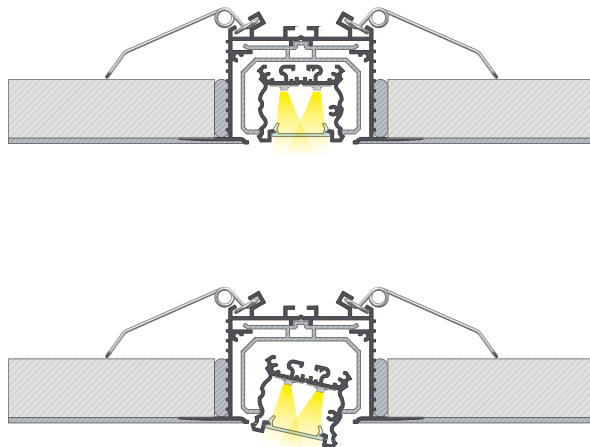

**Resultat nach der Anwendung des Zwischenprofil-Verbinders TALIA zur Änderung des Winkels vom Profil TALIA mit Montageprofil TALIA M3 und verputztem Teil des Profils**

End result of using inter-profile TALIA connector for the purpose of changing the angle of TALIA profile when using with mounting profile TALIA M3 with partially plastered profile / Эффект применения межпрофильного соединителя TALIA для изменения угла положения профиля TALIA в применении с монтажным профилем TALIA M3 с загипсованным фрагментом профиля

13.

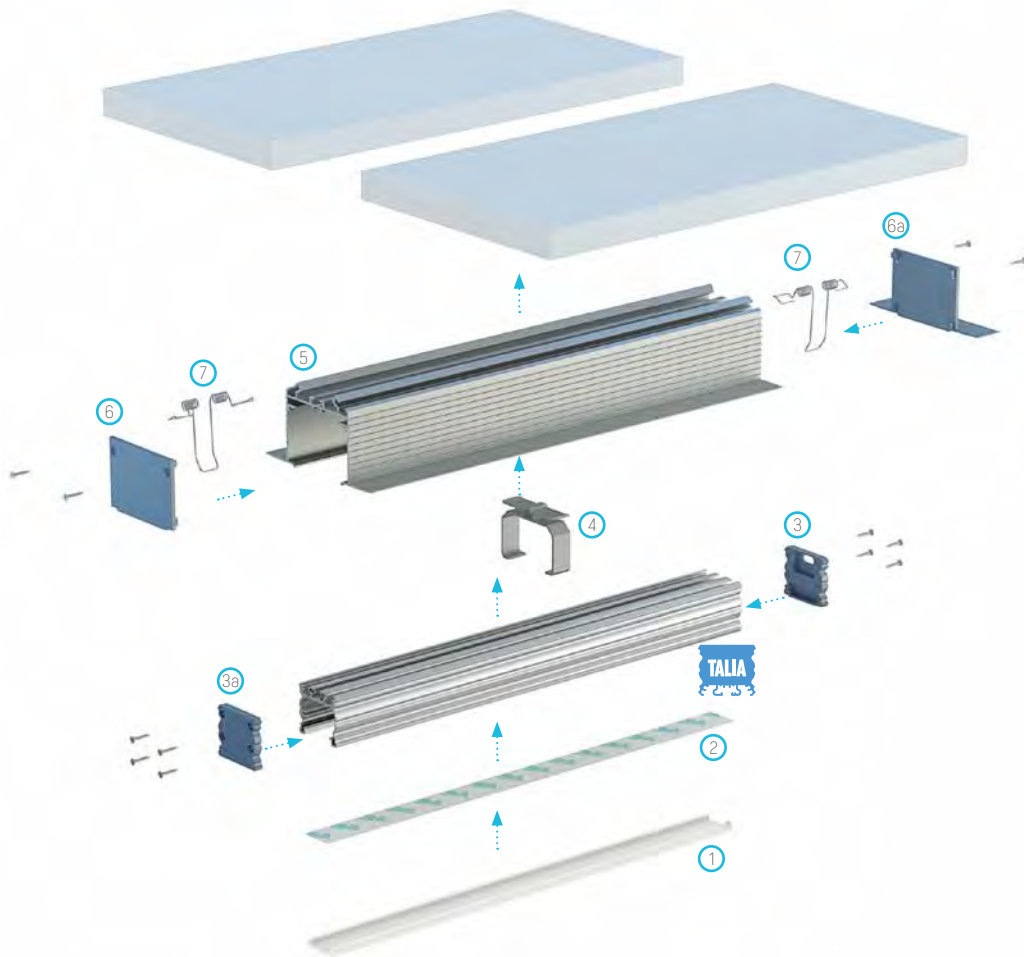

**Explosionszeichnung zum Beleuchtungssystem bestehend aus folgenden Elementen: Profil TALIA, (1) Abdeckung DOUBLE, (2) LED-Streifen, (3) Endhappe TALIA mit Öffnung, (3a) Endhappe TALIA ohne Öffnung, (4) Zwischenprofil-Verbinder TALIA, (5) Montageprofil TALIA M3, (6) Endhappe TALIA M3 mit einfachem Finish, (6a) Endhappe TALIA M3 mit vollem Finish, (7) Montagefedern**

Assemble scheme for elements of the lighting system in ceiling using profile TALIA, (1) DOUBLE cover, (2) LED strips, (3) end cap TALIA with hole, (3a), end cap TALIA without hole, (4) inter-profile connector TALIA, (5) mounting profile TALIA M3, (6) end cap TALIA M3 with basic finish, (6a) end cap TALIA M3 with full finish, (7) mounting springs / Схема монтажа элементов осветительной системы в потолке с использованием профиля TALIA, (1) рассеивателя DOUBLE, (2) ленты LED, (3) заглушки TALIA с отверстием, (3a), заглушки TALIA без отверстия, (4) межпрофильного соединителя TALIA, (5) монтажного профиля TALIA M3, (6) заглушки TALIA M3 с прямым окончанием, (6a) заглушки TALIA M3 с цельным окончанием, (7) монтажных пружин

14.

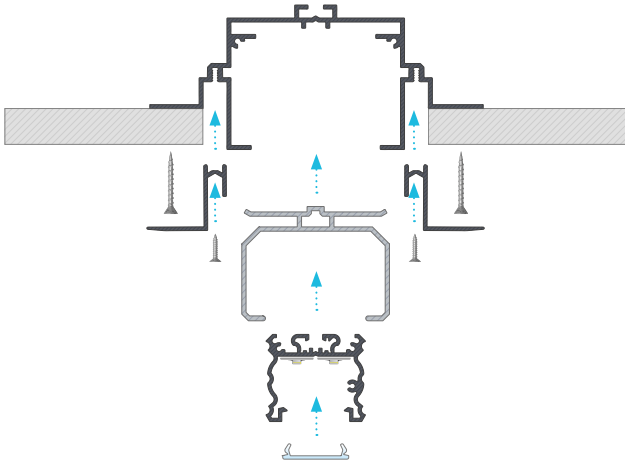

**Montageanleitung für das Profil TALIA mit Montageprofil TALIA M4 in der Decke und Zusatzprofil ROSET, Zwischenprofil-Verbinder TALIA und Montageschrauben**

Instruction of assembly of profile TALIA using mounting profile TALIA M4 in the plasterboard ceiling using assembly profile ROSET, inter-profile connector TALIA and mounting screws / Инструкция монтажа профиля TALIA с использованием монтажного профиля TALIA M4 в потолке с использованием вспомогательного профиля ROSET, межпрофильного соединителя TALIA и монтажных саморезов

15.

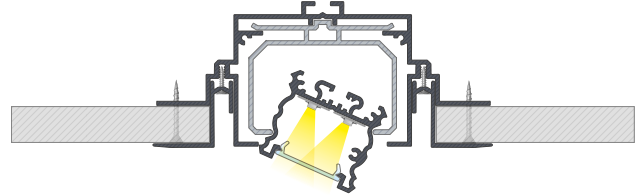

**Resultat nach der Anwendung der Zwischenprofil-Verbinder TALIA zur Änderung des Winkels vom Profil TALIA zusammen mit Montageprofil TALIA M4**

End result of using inter-profile TALIA connector for the purpose of changing the angle of TALIA profile when using with mounting profile TALIA M4 / Эффект применения межпрофильного соединителя TALIA для изменения угла положения профиля TALIA в применении с монтажным профилем TALIA M4

16.

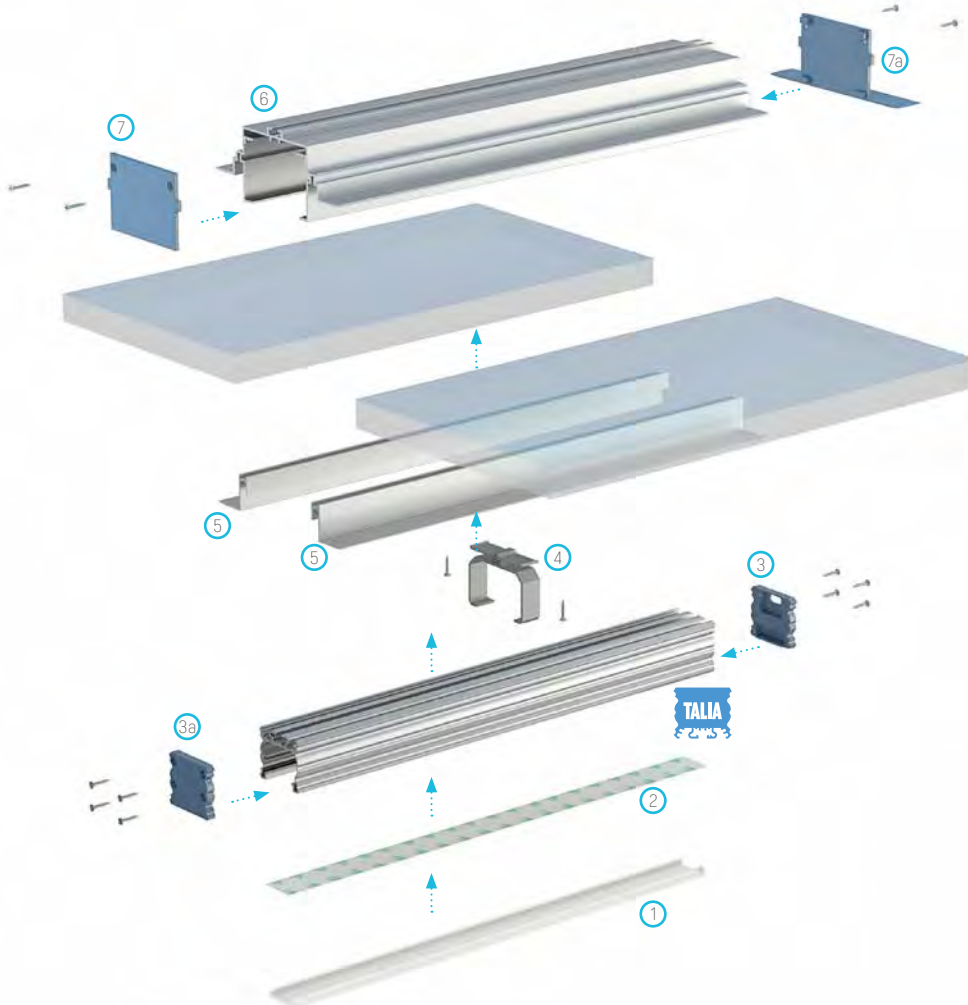

**Explosionszeichnung zum Beleuchtungssystem bestehend aus folgenden Elementen: Profil TALIA, (1) Abdeckung DOUBLE, (2) LED-Streifen, (3) Endhappe TALIA mit Öffnung, (3a) Endhappe TALIA ohne Öffnung, (4) Zwischenprofil-Verbinder TALIA, (5) Zusatzprofil ROSET, (6) Montageprofil TALIA M4, (7) Endhappe TALIA M4 mit einfachem Finish, (7a) Endhappe TALIA M4 mit vollem Finish**

Assemble scheme for elements of the lighting system in ceiling using profile TALIA, (1) DOUBLE cover, (2) LED strips, (3) end cap TALIA with hole, (3a) end cap TALIA without hole, (4) inter-profile connector TALIA, (5) assembly profile ROSET, (6) mounting profile TALIA M4, (7) end cap TALIA M4 with basic finish, (7a) end cap TALIA M4 with full finish / Схема монтажа элементов осветительной системы в потолке с использованием профиля TALIA, (1) рассеивателя DOUBLE, (2) лент LED, (3) заглушки TALIA с отверстием, (3a) заглушки TALIA без отверстия, (4) межпрофильного соединителя TALIA, (5) вспомогательного профиля ROSET, (6) монтажного профиля TALIA M4, (7) заглушки TALIA M4 с прямым окончанием, (7a) заглушки TALIA M4 с цельным окончанием