

РУКОВОДСТВО ПОЛЬЗОВАТЕЛЯ

ТвинФреш Изи

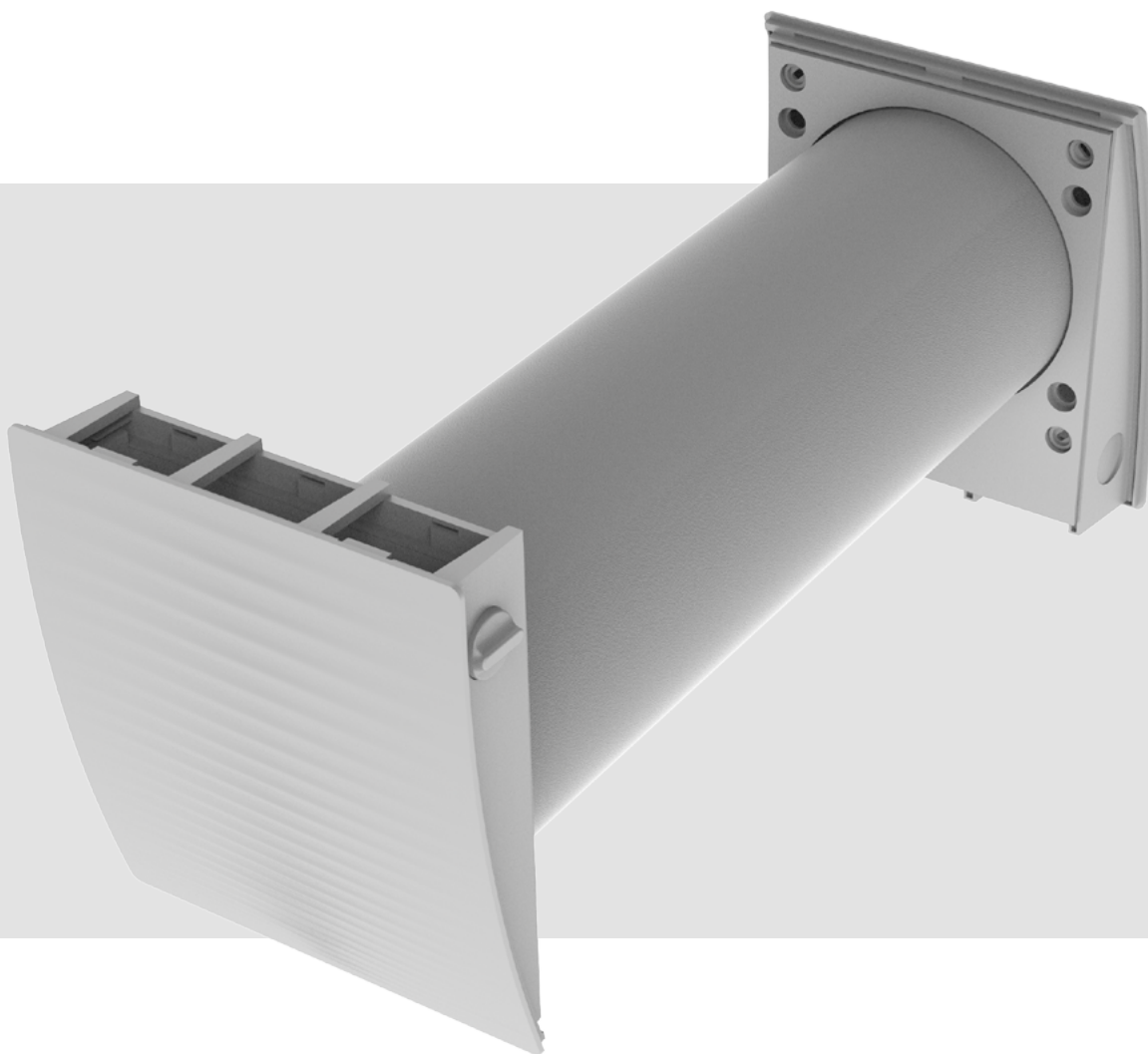

Комнатный реверсивный проветриватель с регенерацией энергии



СОДЕРЖАНИЕ

Требования безопасности.....	2
Назначение.....	4
Комплект поставки.....	4
Структура условного обозначения.....	4
Технические характеристики.....	5
Устройство и принцип работы.....	6
Монтаж и подготовка к работе.....	8
Подключение и управление.....	11
Техническое обслуживание.....	16
Устранение неисправностей.....	17
Правила транспортировки.....	17
Гарантии изготовителя.....	18
Свидетельство о приемке.....	19
Информация о продавце.....	19
Свидетельство о монтаже.....	19
Гарантийный талон.....	19

Настоящее руководство пользователя является основным эксплуатационным документом, предназначено для ознакомления технического, обслуживающего и эксплуатирующего персонала.

Руководство пользователя содержит сведения о назначении, составе, принципе работы, конструкции и монтаже изделия (-ий) ТвинФреш Изи и всех его (их) модификаций.

Технический и обслуживающий персонал должен иметь теоретическую и практическую подготовку относительно систем вентиляции и выполнять работы в соответствии с правилами охраны труда и строительными нормами и стандартами, действующими на территории государства.

Информация, указанная в данном руководстве, является верной на момент подготовки документа. Из-за непрерывного развития продукции компания оставляет за собой право в любой момент вносить изменения в технические характеристики, конструкцию или комплектацию изделия.

Ни одна из частей данной публикации не может быть воспроизведена, передана или сохранена в информационно-поисковых системах, а также переведена на другие языки в любой форме без письменного согласия компании.

ТРЕБОВАНИЯ БЕЗОПАСНОСТИ

- Перед началом эксплуатации и монтажом изделия внимательно ознакомьтесь с руководством пользователя.
- При монтаже и эксплуатации изделия должны выполняться требования руководства, а также требования всех применимых местных и национальных строительных, электрических и технических норм и стандартов.
- Обязательно ознакомьтесь с предупреждениями в руководстве, поскольку они содержат сведения, касающиеся вашей безопасности.
- Несоблюдение правил и предупреждений руководства может привести к травмированию пользователя или повреждению изделия.
- После прочтения руководства пользователя сохраняйте его в течение всего времени использования изделия.
- При передаче управления другому пользователю обязательно обеспечьте его данным руководством.

МЕРЫ ПРЕДОСТОРОЖНОСТИ ПРИ МОНТАЖЕ И ЭКСПЛУАТАЦИИ ИЗДЕЛИЯ



- При монтаже изделия обязательно отключите сеть электропитания.



- Соблюдайте осторожность при распаковке изделия.



- Не прокладывайте сетевой шнур изделия вблизи отопительного/нагревательного оборудования.



- Соблюдайте технику безопасности во время работы с электроинструментом при монтаже изделия.

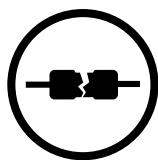

- Не используйте поврежденное оборудование и проводники при подключении изделия к электросети.



- Не прикасайтесь мокрыми руками к устройствам управления.
- Не производите монтаж и техническое обслуживание изделия мокрыми руками.



- Не допускайте детей к эксплуатации изделия.



- Не храните вблизи изделия взрывоопасные и легковоспламеняющиеся вещества.

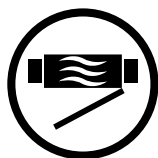

- Не открывайте изделие во время работы.



- Не перекрывайте воздушный канал во время работы изделия.

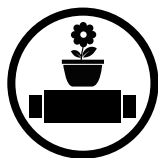

- Не садитесь на изделие и не ставьте на него другие предметы.



- Не эксплуатируйте изделие за пределами диапазона температур, указанных в руководстве пользователя.
- Не эксплуатируйте изделие в агрессивной и взрывоопасной среде.



- Не мойте изделие водой.
- Избегайте попадания воды на электрические части изделия.

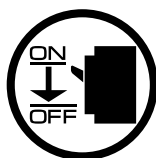

- При техническом обслуживании изделия отключите его от сети питания.



- При появлении посторонних звуков, запаха, дыма отключите изделие от сети питания и обратитесь в сервисный центр.



- Не направляйте поток воздуха от изделия на источники открытого огня.



- При длительной эксплуатации изделия время от времени проверяйте надежность монтажа.



- Используйте изделие только по его прямому назначению.



ПО ОКОНЧАНИИ ЭКСПЛУАТАЦИИ ИЗДЕЛИЕ ПОДЛЕЖИТ ОТДЕЛЬНОЙ УТИЛИЗАЦИИ.

НЕ УТИЛИЗИРУЙТЕ ИЗДЕЛИЕ ВМЕСТЕ С НЕОТСОРТИРОВАННЫМИ ГОРОДСКИМИ ОТХОДАМИ

НАЗНАЧЕНИЕ

Проветриватель предназначен для создания постоянного воздухообмена в квартирах, частных домах, гостиницах, кафе и других бытовых и общественных помещениях. Проветриватель оснащен регенератором, предназначенным для обеспечения подачи в помещение очищенного свежего воздуха, нагретого за счет регенерации тепла, содержащегося в вытяжном отработанном воздухе.

Проветриватель предназначен для внутристенного монтажа.



ИЗДЕЛИЕ НЕ ПРЕДНАЗНАЧЕНО ДЛЯ ИСПОЛЬЗОВАНИЯ ДЕТЬМИ, ЛИЦАМИ С Пониженными сенсорными или умственными способностями, а также лицами, не подготовленными соответствующим образом к работам с изделием допускаются специалисты после соответствующего инструктажа

ИЗДЕЛИЕ ДОЛЖНО БЫТЬ УСТАНОВЛЕНО В МЕСТАХ, ИСКЛЮЧАЮЩИХ САМОСТОЯТЕЛЬНЫЙ ДОСТУП ДЕТЕЙ

Проветриватель рассчитан на продолжительную работу без отключения от электросети.

Перемещаемый воздух не должен содержать горючих или взрывных смесей, химически активных испарений, липких веществ, волокнистых материалов, крупной пыли, сажи, жиров или сред, которые способствуют образованию вредных веществ (яды, пыль, болезнетворные микроорганизмы).

КОМПЛЕКТ ПОСТАВКИ

Наименование	Количество	
	ТвинФреш Изи РЛ7-50-17	ТвинФреш Изи-Д РЛ7-50-17
Воздуховод	1 шт.	2 шт.
Шумоизолятор	1 шт.	2 шт.
Картридж в сборе	1 шт.	2 шт.
Комнатный блок	1 шт.	2 шт.
Наружный колпак	1 шт.	2 шт.
Панель управления	1 шт.	1 шт.
Пульт дистанционного управления	1 шт.	1 шт.
Монтажный крепеж	1 уп.	1 уп.
Монтажная коробка	1 шт.	1 шт.
Руководство пользователя	1 шт.	1 шт.
Упаковочный ящик	1 шт.	1 шт.

СТРУКТУРА УСЛОВНОГО ОБОЗНАЧЕНИЯ

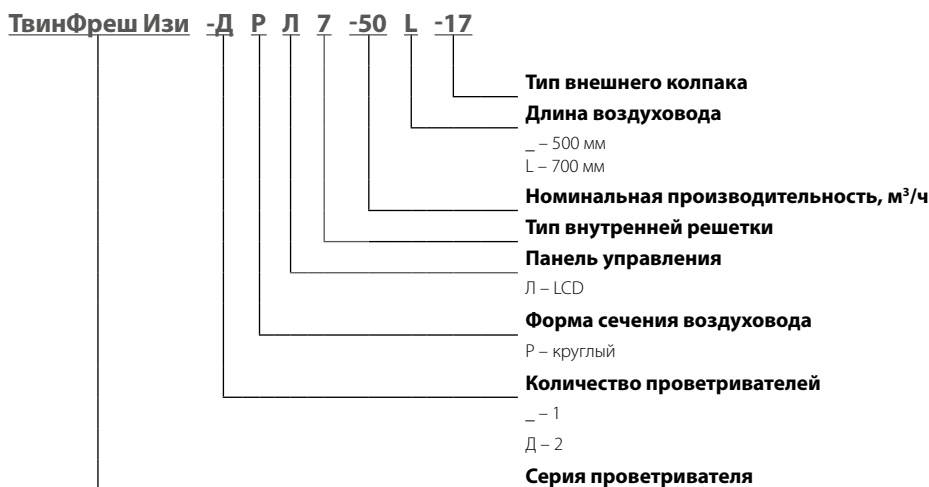

ТЕХНИЧЕСКИЕ ХАРАКТЕРИСТИКИ

Проветриватель применяется в закрытом пространстве при температурах уличного воздуха от -15 °С (5 °F) до +40 °С (104 °F) и относительной влажности в помещении до 50 %;

По типу защиты от поражения электрическим током проветриватель относится к приборам класса II по ГОСТ 12.2.007.0-75.

По типу защиты от доступа к опасным частям и проникновения воды – IP24.

Конструкция проветривателя постоянно совершенствуется, поэтому некоторые модели могут отличаться от описанных в данном руководстве.

Скорость	ТвинФреш Изи РЛ7-50-17			ТвинФреш Изи-Д РЛ7-50-17		
	I	II	III	I	II	III
Напряжение питания, В - 50/60 Гц	1~100-240					
Потребляемая мощность, Вт	2,00	2,7	5,10	4,00	5,40	10,20
Суммарный потребляемый ток, А	0.028	0.036	0.056	0,056	0,072	0,112
Частота вращения, мин ⁻¹	915	1555	2330	915	1555	2330
Производительность в режиме проветривания, м ³ /ч (CFM)	15 (9)	30 (18)	50 (29)	15 (9)	30 (18)	50 (29)
Производительность в режиме рекуперации, м ³ /ч (CFM)	8 (4)	15 (9)	25 (15)	15 (9)	30 (18)	50 (29)
Фильтры	G3; (F8 опционально)					
Температура перемещаемого воздуха, °С (°F)	от -15 (-5) до 50 (122)					
Уровень звукового давления на расстоянии 1 м, дБ(А) (Sones)	21 (0,5)	27 (0,7)	29 (1,0)	21 (0,5)	27 (0,7)	29 (1,0)
Уровень звукового давления на расстоянии 3 м, дБ(А) (Sones)	12 (0,3)	18 (0,4)	20 (0,5)	12 (0,3)	18 (0,4)	20 (0,5)
Подавление уличного шума, дБ(А) (Sones)	41 (2,5)					
Эффективность рекуперации, %	≤92					



Длина воздуховода зависит от модели проветривателя (см. «Структура условного обозначения» на стр. 4).

Длина воздуховода

ТвинФреш Изи	250(150*)-500 (10“(6”)-20”)
ТвинФреш Изи L	250 (150*)-700 (10“(6”)-28”)

* – минимальная длина воздуховода с колпаком для тонких стен ЕН-2

Модель поставляемого колпака зависит от модели проветривателя. Габаритные размеры наружного вентиляционного колпака указаны в руководстве на колпак.

Габаритные размеры лицевой панели указаны ниже.

ГАБАРИТНЫЕ РАЗМЕРЫ КОМНАТНОГО БЛОКА ПРОВЕТРИВАТЕЛЯ, ММ (ДУЙМ)

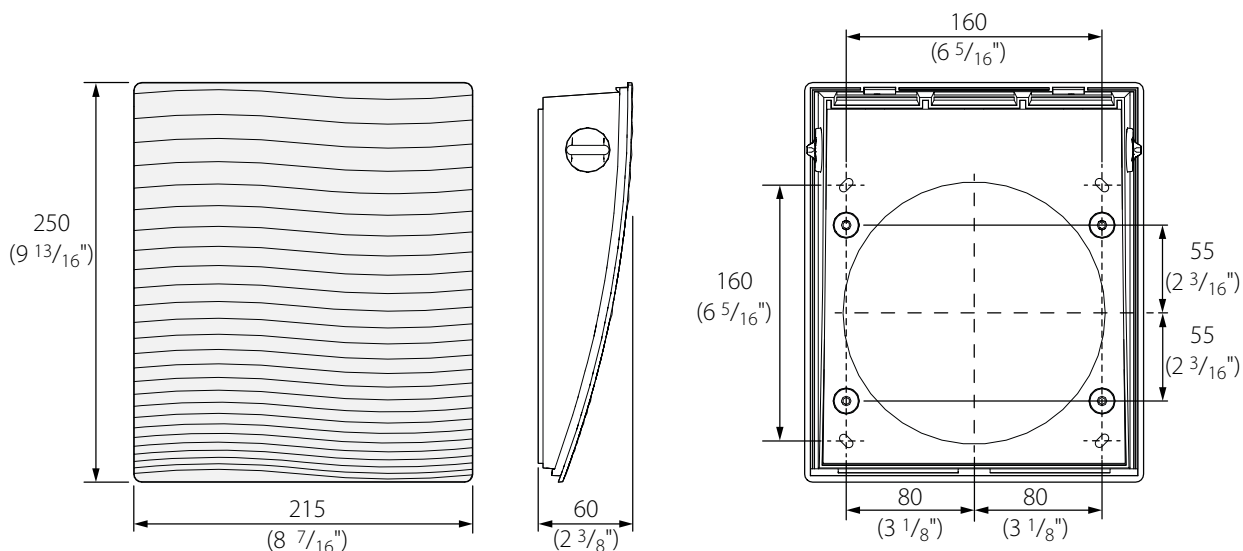

УСТРОЙСТВО И ПРИНЦИП РАБОТЫ

Проветриватель состоит из комнатного блока с декоративной лицевой панелью, картриджа, воздуховода с шумоизолятором и наружного вентиляционного колпака.

Основной функциональной частью проветривателя является картридж. Картридж состоит из вентилятора, регенератора и двух фильтров, которые обеспечивают грубую очистку воздуха, а также предотвращают проникновение пыли и посторонних предметов в регенератор и вентилятор.

Комнатный блок оборудован заслонкой с ручным приводом, закрывание которой при выключении проветривателя предотвращает обратный поток воздуха.

Со стороны улицы предусмотрена наружная защитная решетка или наружный вентиляционный колпак, предотвращающие прямое попадание воды и крупных предметов в проветриватель.

УСТРОЙСТВО ПРОВЕТРИВАТЕЛЯ

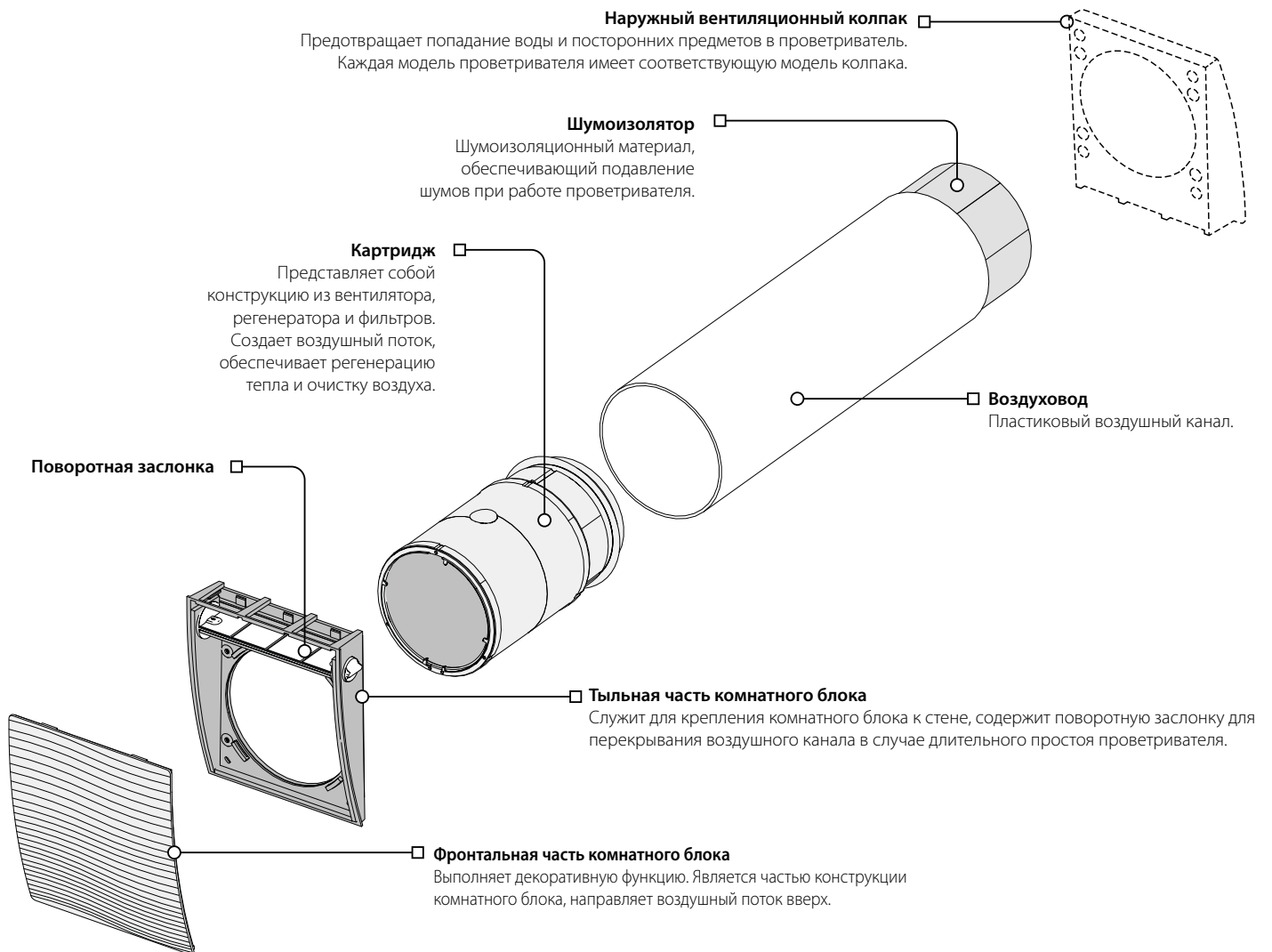

РЕЖИМЫ РАБОТЫ ПРОВЕТРИВАТЕЛЯ

В проветривателе предусмотрено два режима работы:

Проветривание – проветриватель вытягивает или нагнетает воздух на выбранной скорости.

В этом режиме, при установке двух проветривателей один из них нагнетает, а другой – вытягивает воздух.

Регенерация – проветриватель работает в циклическом режиме с регенерацией тепла и влаги, в два интервала по 70 секунд каждый.

- I интервал. Теплый загрязненный воздух вытягивается из помещения и проходит через керамический регенератор, который постепенно нагревается и увлажняется. Через 70 секунд, после начала нагрева керамического регенератора, проветриватель переключается на нагнетание воздуха в помещение.
- II интервал. Свежий холодный воздух с улицы проходит через керамический регенератор, увлажняется и подогревается до комнатной температуры за счет накопленного в регенераторе тепла. Через 70 секунд, когда регенератор остынет, проветриватель снова переключается на вытягивание воздуха из помещения, и цикл повторяется. В этом режиме, при установке двух проветривателей они работают в противофазе. В то время, как один проветриватель работает нагнетает воздух, второй вытягивает его.

МОНТАЖ И ПОДГОТОВКА К РАБОТЕ



**ПЕРЕД МОНТАЖОМ ИЗДЕЛИЯ ВНИМАТЕЛЬНО ОЗНАКОМЬТЕСЬ
С РУКОВОДСТВОМ ПОЛЬЗОВАТЕЛЯ**

МОНТАЖ НАСТЕННОЙ ПАНЕЛИ УПРАВЛЕНИЯ



**УБЕДИТЕСЬ, ЧТО ПАНЕЛЬ УПРАВЛЕНИЯ НЕ ПОВРЕЖДЕНА.
НЕ ИСПОЛЬЗУЙТЕ ПОВРЕЖДЕННУЮ ПАНЕЛЬ УПРАВЛЕНИЯ! НЕ УСТАНОВЛИВАЙТЕ
ПАНЕЛЬ УПРАВЛЕНИЯ НА НЕРОВНОЙ ПОВЕРХНОСТИ! ВО ВРЕМЯ ЗАТЯЖКИ
ШУРУПОВ НЕ ПРИКЛАДЫВАЙТЕ ЧРЕЗМЕРНЫХ УСИЛИЙ ВО ИЗБЕЖАНИЕ
ДЕФОРМАЦИИ КОРПУСА ПАНЕЛИ УПРАВЛЕНИЯ!**

Монтаж панели управления с LCD экраном:

1. Подготовьте нишу в стене, проложите необходимые провода и кабели к месту установки панели. Установите монтажную коробку для внутристенного монтажа. Коробка входит в монтажный комплект панели управления.
2. Аккуратно отверткой отстегните защелки на торце панели и отсоедините лицевую часть панели от задней, не разнимая соединительные разъемы на платах внутри корпуса.
3. Подключите провода к клеммникам на задней части панели в соответствии со схемой подключения внешних устройств. Закрепите заднюю часть панели на монтажной коробке через крепежные отверстия при помощи винтов. Винты входят в монтажный комплект панели управления.
4. Установите экран панели управления на защелки и прижмите его до фиксации.

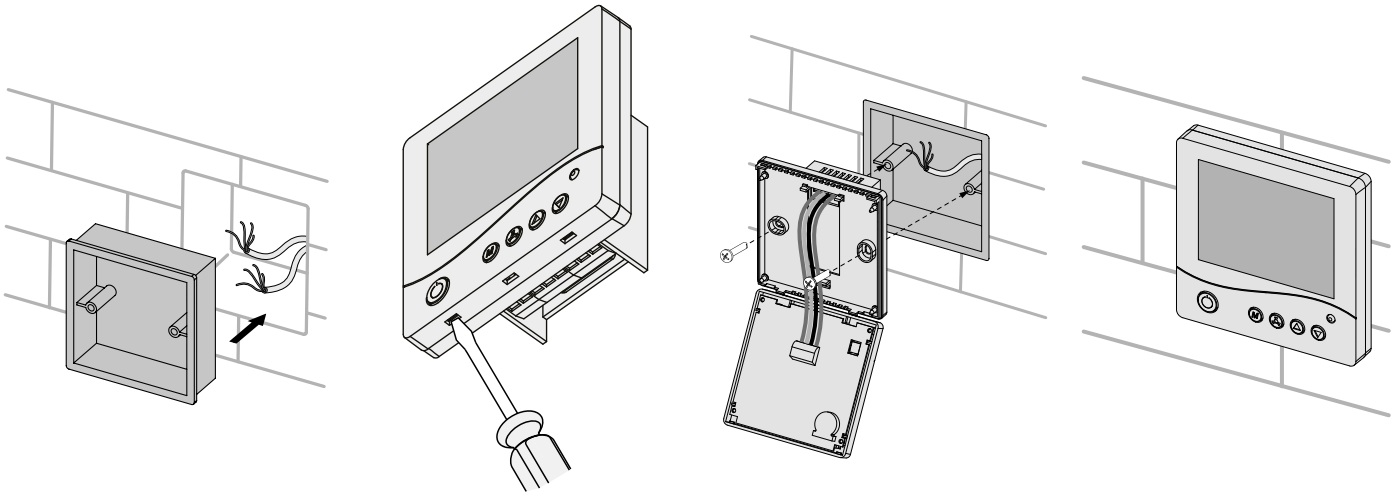

МОНТАЖ ПРОВЕТРИВАТЕЛЯ



**ПЕРЕД МОНТАЖОМ ИЗДЕЛИЯ ВНИМАТЕЛЬНО ОЗНАКОМЬТЕСЬ
С РУКОВОДСТВОМ ПОЛЬЗОВАТЕЛЯ**



**НЕ ЗАКРЫВАЙТЕ ВОЗДУХОВОД УСТАНОВЛЕННОГО ИЗДЕЛИЯ МАТЕРИАЛАМИ,
КОТОРЫЕ НАКАПЛИВАЮТ ПЫЛЬ, НАПРИМЕР, ШТОРАМИ, ГАРДИНАМИ И Т. Д. ВО
ИЗБЕЖАНИЕ НАРУШЕНИЯ ЦИРКУЛЯЦИИ ВОЗДУХА В ПОМЕЩЕНИИ**

1. Подготовьте отверстия для воздухопроводов.

Подготовьте в наружной стене помещения одно или два круглых сквозных отверстия, в зависимости от комплектации проветривателя. Для эффективной вентиляции рекомендуем устанавливать проветриватели на максимально возможном расстоянии друг от друга. На этапе подготовки отверстий рекомендуем предусмотреть способ прокладки кабеля питания и других необходимых для подключения кабелей. Размер отверстия и минимальное расстояние до поверхности, например, стены, потолка или окна, а также минимальное расстояние между проветривателями указаны на рисунке ниже.

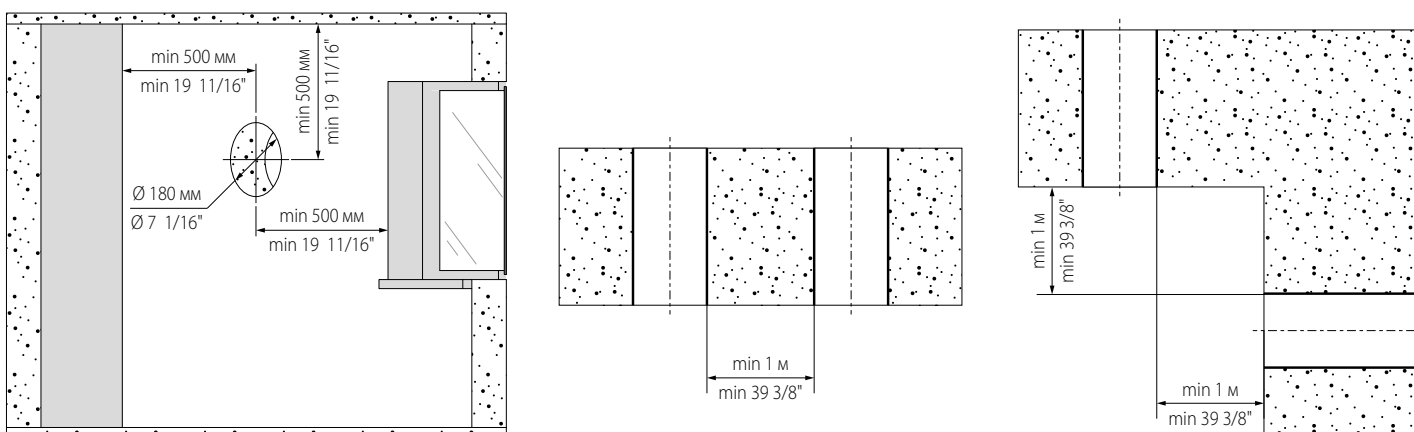

2. Подготовьте воздухопроводы необходимой длины.

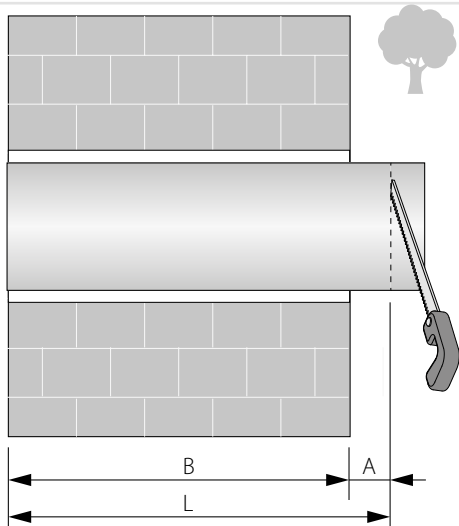

Измерьте толщину стены В.

Длина воздуховода должна составлять $L = B + A$, где А – выступ воздуховода со стороны улицы, необходимый для установки наружной решетки или колпака.

Расстояние А указано в руководстве к вентиляционному колпаку.

Обрежьте воздуховод до длины L

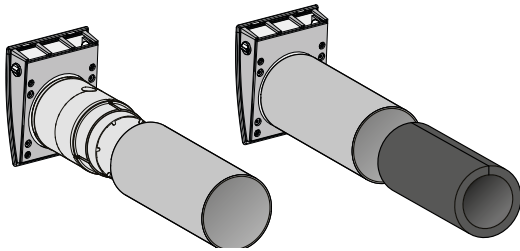
3. Вставьте шумоизолятор в воздуховод.

Перед установкой шумоизолятора необходимо подогнать его длину с учетом размеров картриджа, комнатного блока, внешнего колпака. Поместите картридж на время подгонки в воздуховод и закройте его внутренней решеткой. Сверните шумоизоляционный лист в рулон по диаметру воздуховода защитным бумажным слоем наружу и поместите рулон в воздуховод до упора в картридж.
Не снимайте защитный бумажный слой!

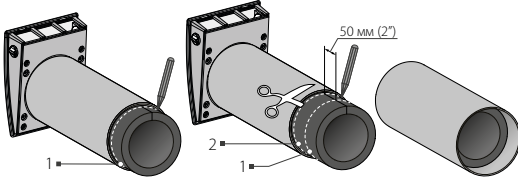
Проветриватель с внешней решеткой.

Сделайте на шумоизоляторе по краю воздуховода отметку 1. От отметки 1 проведите отметку 2 на расстояние 50 мм (2") и отрежьте лишнюю часть шумоизолятора. Подогнанный по размеру шумоизолятор вставьте в воздуховод. Использование клеящих средств для фиксации не требуется.

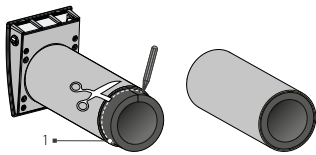

Проветриватель с внешним колпаком (опционно).

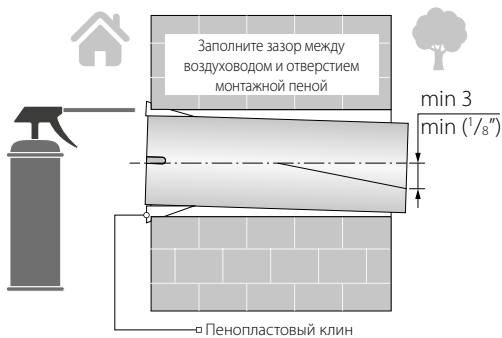
Сделайте на шумоизоляторе по краю воздуховода отметку 1 и отрежьте лишнюю часть шумоизолятора. Подогнанный по размеру шумоизолятор вставьте в воздуховод. Использование клеящих средств для фиксации не требуется.

4. Установите воздуховод в стене.

Установите воздуховод в стене с минимальным уклоном 3 мм вниз в сторону улицы, используя пенопластовые клинья. Заполните зазор между воздуховодом и отверстием монтажной пеной.

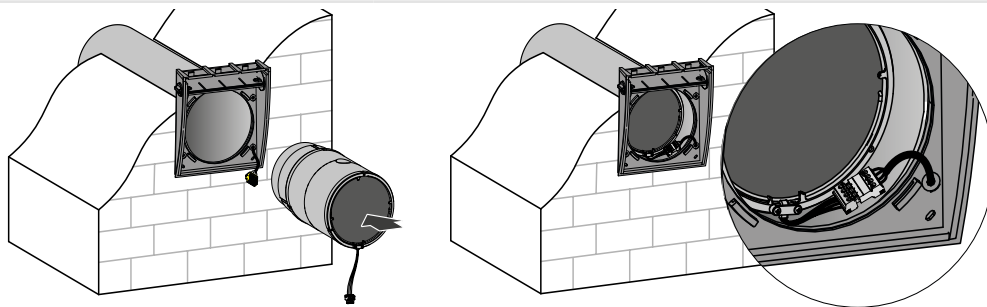
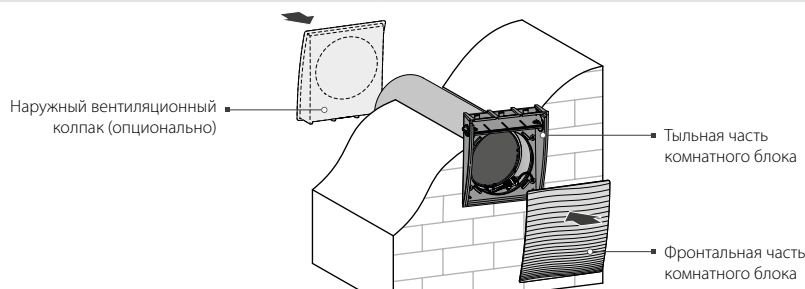
5. Закрепите тыльную часть комнатного блока, проведя кабель через отверстие. Вставьте картридж в канал. Разъедините разъем на проводе картриджа и подсоедините к ответной части провода проложенные от панели управления в соответствии со схемой на странице 11. Соедините части клеммника

6. Установите лицевую панель комнатного блока и закрепите наружный вентиляционный колпак.

Монтаж наружного вентиляционного колпака описан в соответствующем руководстве по монтажу.

ПОДКЛЮЧЕНИЕ И УПРАВЛЕНИЕ



**ПЕРЕД ПРОВЕДЕНИЕМ ЛЮБЫХ НЕОБХОДИМО ОТКЛЮЧИТЬ СЕТЬ
ЭЛЕКТРОПИТАНИЯ**

**ПОДКЛЮЧЕНИЕ ИЗДЕЛИЯ К СЕТИ ДОЛЖЕН ОСУЩЕСТВЛЯТЬ
КВАЛИФИЦИРОВАННЫЙ ЭЛЕКТРИК**

**НОМИНАЛЬНЫЕ ЗНАЧЕНИЯ ЭЛЕКТРИЧЕСКИХ ПАРАМЕТРОВ ИЗДЕЛИЯ ПРИВЕДЕНЫ
НА НАКЛЕЙКЕ ИЗГОТОВИТЕЛЯ**



**ЛЮБЫЕ ИЗМЕНЕНИЯ ВО ВНУТРЕННЕМ ПОДКЛЮЧЕНИИ ЗАПРЕЩЕНЫ И ВЕДУТ К
ПОТЕРЕ ПРАВА НА ГАРАНТИЙНОЕ ОБСЛУЖИВАНИЕ**

Проветриватель рассчитан на работу от сети переменного тока с напряжением 100-240 В / 50-60 Гц.

Подключение проветривателя к электросети должно проводиться через встроенный в стационарную сеть электроснабжения автоматический выключатель с электромагнитным расцепителем. Ток срабатывания автоматического выключателя должен быть не менее тока потребления проветривателя (см. таблицу на стр. 5).

Подключите проветриватель к сети при помощи изолированных, прочных и термоустойчивых проводников (кабелей, проводов) сечением не менее 0,5-0,75 мм² для кабеля питания и 0,25 мм² для сигнальных кабелей. Данная величина сечения проводников является ориентировочной. Сигнальный кабель должен быть обязательно экранирован. При выборе требуемой величины сечения провода необходимо учитывать тип провода, его максимальный допустимый нагрев, изоляцию, длину и способ укладки.

Для всех электрических подключений использовать провода с медными жилами!

Подключение проветривателя производится в соответствии со схемой внешних подключений.

СХЕМА ВНЕШНИХ ПОДКЛЮЧЕНИЙ ПРОВЕТРИВАТЕЛЯ С ПАНЕЛЬЮ УПРАВЛЕНИЯ С LCD ЭКРАНОМ

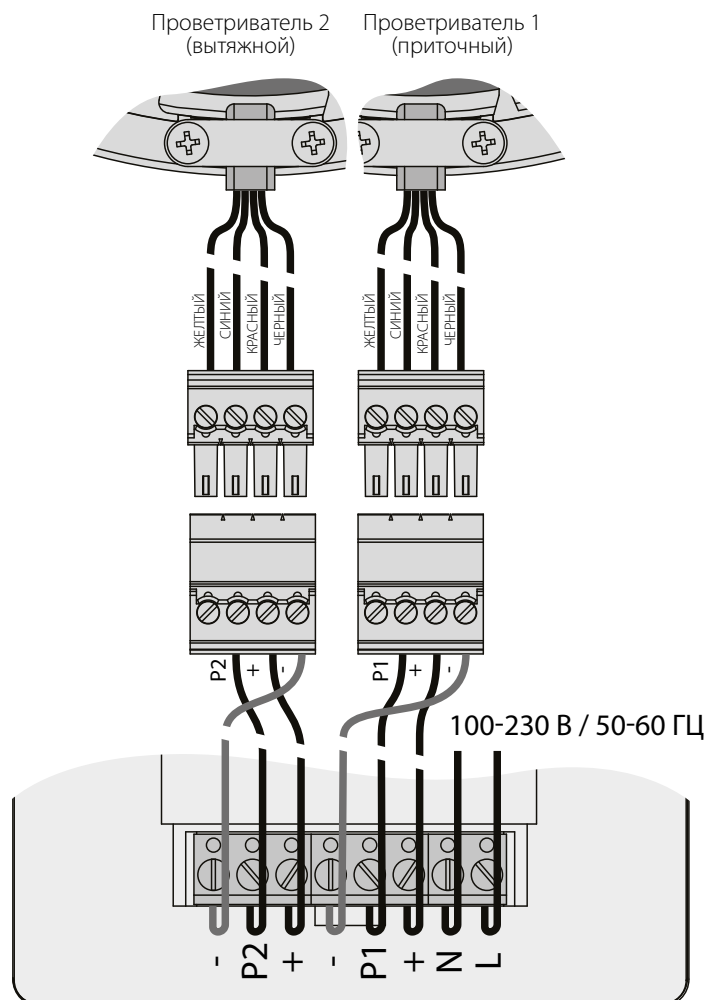

УПРАВЛЕНИЕ ПРОВЕТРИВАТЕЛЕМ

Управление проветривателем осуществляется при помощи панели управления.

Параметры, устанавливаемые при помощи панели управления:

- скорость работы проветривателя I, II, III;
- режим работы проветривателя РЕГЕНЕРАЦИЯ или ПРОВЕТРИВАНИЕ;
- работа проветривателя по таймеру: 4 часа на скорости III или 8 часов на скорости I.

Параметры, отображаемые на экране панели управления:

- текущая скорость работы проветривателя;
- текущий режим работы проветривателя;
- рабочий статус таймера (вкл/выкл);
- необходимость замены/обслуживания фильтров по таймеру обслуживания фильтра (заводская настройка 90 дней);
- аварийная остановка проветривателя в случае неисправности двигателя.

При отключении электропитания установленные настройки сохраняются в энергонезависимой памяти панели управления.

УПРАВЛЕНИЕ ПРОВЕТРИВАТЕЛЕМ ПРИ ПОМОЩИ КНОПОК ПАНЕЛИ LCD ЭКРАНОМ

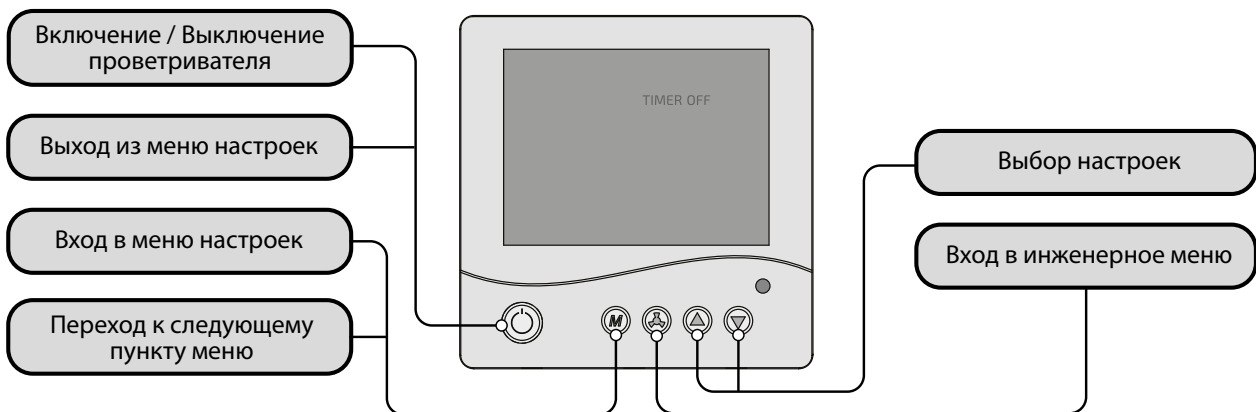

1. Включение проветривателя.

Подключите проветриватель к электросети. На экране отобразится рабочий статус таймера.

Включите проветриватель, нажав кнопку

На экране будут отображены текущая скорость, активный режим работы и рабочий статус таймера.

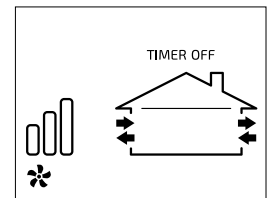

2. Меню пользователя.

Для переключения между пунктами «Меню пользователя» нажимайте последовательно кнопку

- Скорость;
- Таймер;
- Режим работы;
- Инженерное меню.

3. Установка параметров в «Меню пользователя».

– Скорость

Установка параметра при помощи кнопки или .

Скорость I –

Скорость II –

Скорость III –



🕒 – Таймер

Установка параметра при помощи кнопки или .

4 ч на скорости III – H : SP: 4h ^{TIMER ON}

8 ч на скорости I – Lo: SP: 8h ^{TIMER ON}

Отключить таймер – TIMER OFF

По истечении установленного времени проветриватель возвращается к работе на предыдущей скорости.

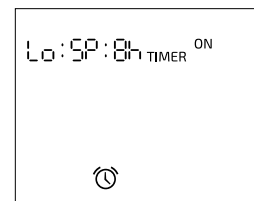

– Режим работы

Установка параметра при помощи кнопки или .

Регенерация –

Проветривание –

При установке двух проветривателей направление потока воздуха в них определяется согласно схеме внешних подключений, см. стр.11.

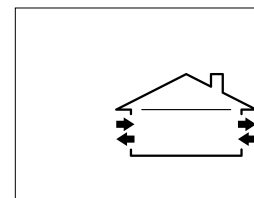

4. Инженерное меню

Для входа в «Инженерное меню» нажмите .

Для переключения между пунктами «Инженерного меню» нажимайте последовательно кнопку .

FIL – Таймер обслуживания фильтра

1 or 2 – Комплектация

SLEEP – Режим выключения

TYPE – Настройка скорости



5. Установка параметров в «Инженерном меню».

FIL – Таймер обслуживания фильтра

Таймер обслуживания фильтра показывает количество отработанных часов. Для обнуления таймера обслуживания фильтра нажмите и удерживайте кнопку 4-5 с.

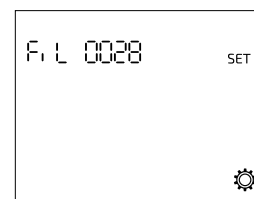

1 or 2 – Комплектация

Установка параметра при помощи кнопки или .

Один проветриватель - 1

Два проветривателя - 2

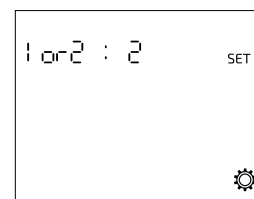

SLEEP – Режим выключения

Установка параметра при помощи кнопки или .

ON - Пользователь может выключить проветриватель.

OFF - Пользователь не может выключить проветриватель, проветриватель будет работать на минимальной скорости.



TYPE – Настройка скорости

Установка параметра при помощи кнопки или .

Установите значение - 5

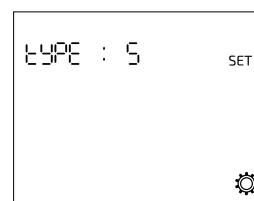

6. Возврат в «Меню пользователя».

Нажмите несколько раз кнопку до появления главного окна «Меню пользователя». Автоматический возврат в главное окно происходит через 20 секунд после последнего нажатия кнопки на панели управления.

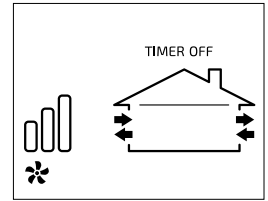
7. Аварийный индикатор.

– индикатор отображается при аварийном состоянии двигателя.

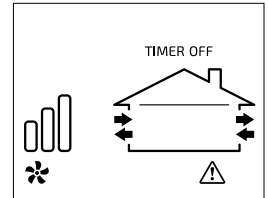
8. Выключение проветривателя.

Для выключения проветривателя перейдите в главное окно и нажмите кнопку . Если таймер был включен, проветриватель отключится только после отработки заданного таймером времени. Для настройки работы проветривателя в выключенном состоянии начните с пункта 2.

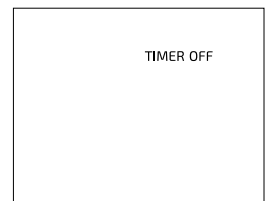
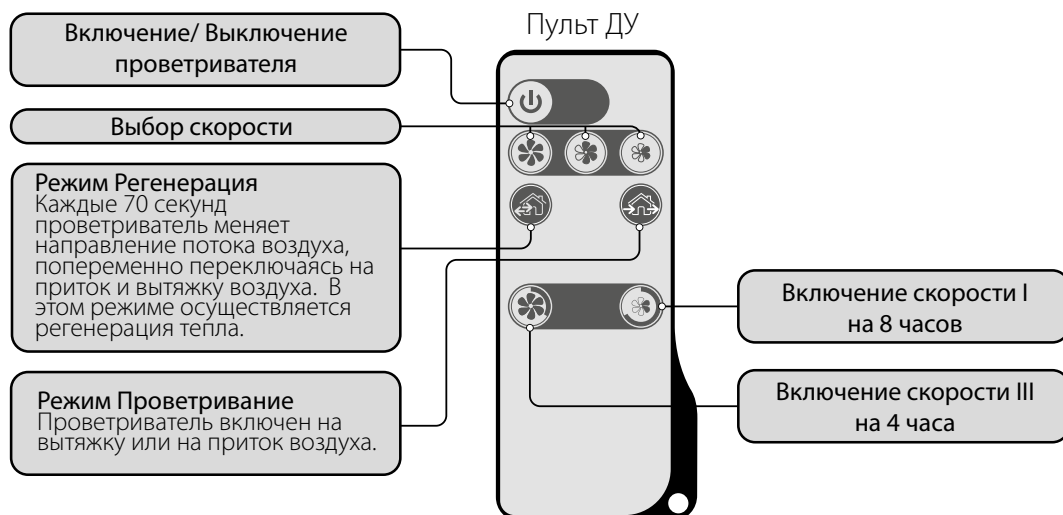

УПРАВЛЕНИЕ ПРОВОЕТРИВАТЕЛЕМ ПРИ ПОМОЩИ ПУЛЬТА ДИСТАНЦИОННОГО УПРАВЛЕНИЯ

	Включение/Выключение проветривателя.
	Установка скорости проветривателя: III-II-I скорости соответственно.
	Режим «Регенерация». В этом режиме проветриватель 70 секунд работает в приточном режиме, а следующие 70 секунд – в вытяжном режиме. При этом происходит регенерация тепла.
	Режим «Проветривание». Проветриватель работает исключительно в приточном или вытяжном режиме. В комплектации из двух проветривателей направление потока воздуха в проветривателе определяется согласно схеме внешних подключений, см. стр.11.
	Кнопки управления таймером: – 4 часа на скорости III. – 8 часов на скорости I. По истечении установленного времени проветриватель возвратится к работе на предыдущей скорости. Для выключения таймера нажмите любую кнопку ручного выбора скорости.

ПЕРЕКРЫВАНИЕ ВОЗДУШНОГО ПОТОКА

Комнатный блок.

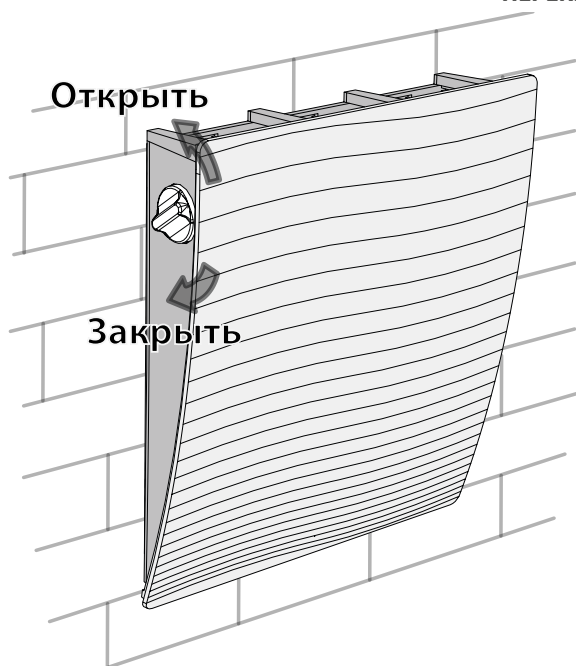
В комнатном блоке имеется поворотная заслонка. Чтобы открыть или закрыть воздушный канал, поверните одну из рукояток на боковых стенках комнатного блока до упора как показано на рисунке. Вертикальное положение рукоятки соответствует положению ОТКРЫТО, горизонтальное положению ЗАКРЫТО.



ТЕХНИЧЕСКОЕ ОБСЛУЖИВАНИЕ



ТЕХНИЧЕСКОЕ ОБСЛУЖИВАНИЕ ИЗДЕЛИЯ РАЗРЕШЕНО ТОЛЬКО ПОСЛЕ ОТКЛЮЧЕНИЯ ЕГО ОТ СЕТИ ЭЛЕКТРОПИТАНИЯ

Техническое обслуживание проветривателя заключается в периодической очистке поверхностей от пыли и очистке и замене фильтров. Для доступа к основным обслуживаемым узлам выполните следующие действия:

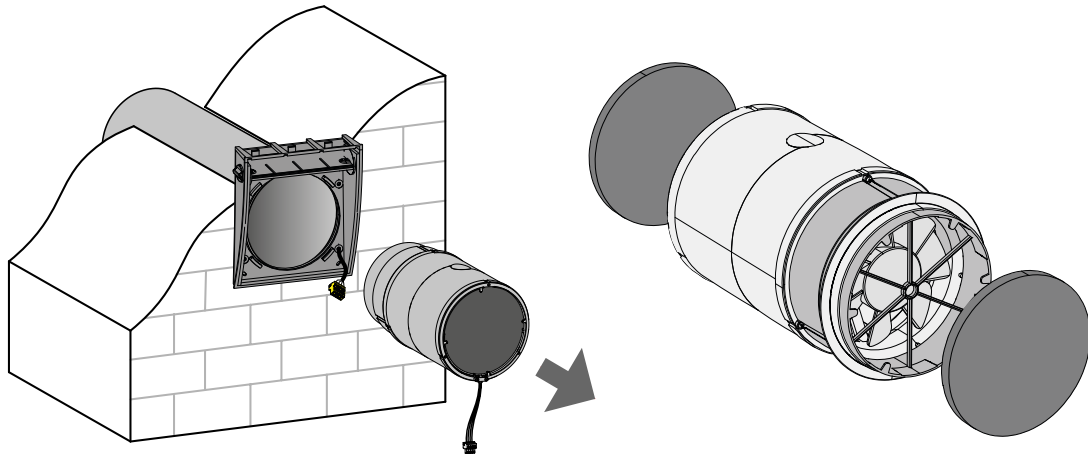
Снимите лицевую часть комнатного блока, разъедините разъём и извлеките картридж из воздуховода, потянув за трос. Извлеките фильтры из картриджа.



Чистку фильтров проводить по мере их загрязнения, но не реже одного раза в 3 месяца.

- По истечении установленного периода замены фильтров (90 дней) на экране панели управления появится индикатор замены фильтра — .
- Вымойте фильтры и оставьте их на просушку. Затем установите сухие фильтры в канал.
- Разрешена чистка при помощи пылесоса.
- Для обнуления таймера обслуживания фильтра нажмите и удерживайте кнопку  4-5 с.
- Срок службы фильтра составляет 3 года.
- Для приобретения новых фильтров обратитесь к продавцу.

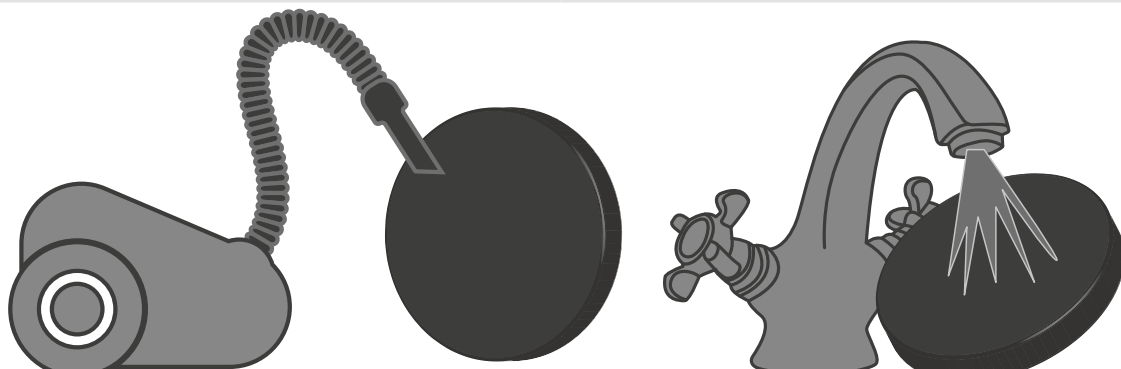

Даже при регулярном техобслуживании фильтров на регенераторе и вентиляторе могут накапливаться пылевые отложения.

- Для поддержания высокой эффективности регенерации необходимо регулярно очищать регенератор.
- Регенератор необходимо очищать пылесосом не реже 1 раза в год.

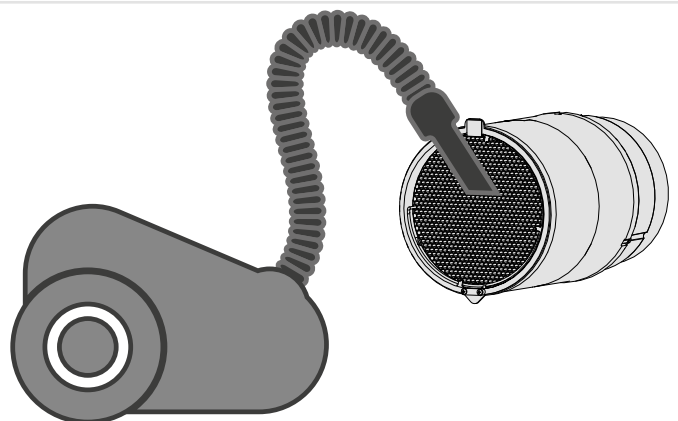

УСТРАНЕНИЕ НЕИСПРАВНОСТЕЙ

ВОЗМОЖНЫЕ НЕИСПРАВНОСТИ И МЕТОДЫ ИХ УСТРАНЕНИЯ

Неисправность	Вероятные причины	Способ устранения
При включении проветривателя вентилятор не запускается, экран панели управления не отображает информацию и не реагирует на нажатия кнопок.	Не подключена сеть электропитания.	Убедитесь, что питающая сеть подключена правильно, в обратном случае устраните ошибку подключения.
На экране панели управления отображается аварийный индикатор –  .	Заклинивание двигателя вентилятора из-за загрязнения крыльчатки.	Выключите проветриватель. Очистите крыльчатку для устранения заклинивания двигателя. Перезапустите проветриватель.
	Потеря связи в кабельном подключении между двигателем вентилятора и панелью управления.	Выключите проветриватель. Обратитесь в сервисную службу.
Срабатывание автоматического выключателя при включении проветривателя.	Увеличенное потребление электрического тока, вызванное коротким замыканием в электрической цепи.	Выключите проветриватель. Обратитесь в сервисную службу.
Низкий расход воздуха.	Низкая установленная скорость вентилятора.	Установите более высокую скорость.
	Фильтры, вентилятор или регенератор засорены.	Очистите или замените фильтр, очистите вентилятор и регенератор.
Повышенный шум, вибрация.	Засорена крыльчатка.	Очистите крыльчатку.

ПРАВИЛА ТРАНСПОРТИРОВКИ

- Хранить изделие необходимо в заводской упаковке в сухом вентилируемом помещении при температуре от +5 °C (+41 °F) до +40 °C (+104 °F) и относительной влажности не выше 70 %.
- Наличие в воздухе паров и примесей, вызывающих коррозию и нарушающих изоляцию и герметичность соединений, не допускается.
- Для погрузочно-разгрузочных работ используйте соответствующую подъемную технику для предотвращения возможных повреждений изделия.
- Во время погрузочно-разгрузочных работ выполняйте требования перемещений для данного типа грузов.
- Транспортировать разрешается любым видом транспорта при условии защиты изделия от атмосферных осадков и механических повреждений. Транспортировка изделия разрешена только в рабочем положении.
- Погрузка и разгрузка должны производиться без резких толчков и ударов.
- Перед первым включением после транспортировки при низких температурах изделие необходимо выдержать при температуре эксплуатации не менее 3-4 часов.

ГАРАНТИИ ИЗГОТОВИТЕЛЯ

Изготовитель устанавливает гарантийный срок изделия длительностью 24 месяца с даты продажи изделия через розничную торговую сеть при условии выполнения пользователем правил транспортировки, хранения, монтажа и эксплуатации изделия. В случае появления нарушений в работе изделия по вине изготовителя в течение гарантийного срока пользователь имеет право на бесплатное устранение недостатков изделия посредством осуществления изготовителем гарантийного ремонта. Гарантийный ремонт состоит в выполнении работ, связанных с устранением недостатков изделия, для обеспечения возможности использования такого изделия по назначению в течение гарантийного срока. Устранение недостатков осуществляется посредством замены или ремонта комплектующих или отдельной комплектующей изделия.

ГАРАНТИЙНЫЙ РЕМОНТ НЕ ВКЛЮЧАЕТ В СЕБЯ:

- периодическое техническое обслуживание;
- монтаж/демонтаж изделия;
- настройку изделия.

Для проведения гарантийного ремонта пользователь должен предоставить изделие, руководство пользователя с отметкой о дате продажи и расчетный документ, подтверждающий факт покупки.

Модель изделия должна соответствовать модели, указанной в руководстве пользователя.

По вопросам гарантийного обслуживания обращайтесь к продавцу.

ГАРАНТИЯ ИЗГОТОВИТЕЛЯ НЕ РАСПРОСТРАНЯЕТСЯ НА НИЖЕПРИВЕДЕННЫЕ СЛУЧАИ:

- непредоставление пользователем изделия в комплектности, указанной в руководстве пользователя, в том числе демонтаж пользователем комплектующих изделия;
- несоответствие модели, марки изделия данным, указанным на упаковке изделия и в руководстве пользователя;
- несвоевременное техническое обслуживание изделия;
- наличие внешних повреждений корпуса (повреждениями не являются внешние изменения изделия, необходимые для его монтажа) и внутренних узлов изделия;
- внесение в конструкцию изделия изменений или осуществление доработок изделия;
- замена и использование узлов, деталей и комплектующих изделия, не предусмотренных изготовителем;
- использование изделия не по назначению;
- нарушение пользователем правил монтажа изделия;
- нарушение пользователем правил управления изделием;
- подключение изделия к электрической сети с напряжением, отличным от указанного в руководстве пользователя;
- выход изделия из строя вследствие скачков напряжения в электрической сети;
- осуществление пользователем самостоятельного ремонта изделия;
- осуществление ремонта изделия лицами, не уполномоченными на то изготовителем;
- истечение гарантийного срока изделия;
- нарушение пользователем установленных правил перевозки изделия;
- нарушение пользователем правил хранения изделия;
- совершение третьими лицами противоправных действий по отношению к изделию;
- выход изделия из строя вследствие возникновения обстоятельств непреодолимой силы (пожара, наводнения, землетрясения, войны, военных действий любого характера, блокады);
- отсутствие пломб, если наличие таковых предусмотрено руководством пользователя;
- непредоставление руководства пользователя с отметкой о дате продажи изделия;
- отсутствие расчетного документа, подтверждающего факт покупки изделия.



ВЫПОЛНЯЙТЕ ТРЕБОВАНИЯ ДАННОГО РУКОВОДСТВА ПОЛЬЗОВАТЕЛЯ ДЛЯ ОБЕСПЕЧЕНИЯ ДЛИТЕЛЬНОЙ БЕСПЕРЕБОЙНОЙ РАБОТЫ ИЗДЕЛИЯ



ГАРАНТИЙНЫЕ ТРЕБОВАНИЯ ПОЛЬЗОВАТЕЛЯ РАССМАТРИВАЮТСЯ ПОСЛЕ ПРЕДЪЯВЛЕНИЯ ИМ ИЗДЕЛИЯ, ГАРАНТИЙНОГО ТАЛОНА, РАСЧЕТНОГО ДОКУМЕНТА И РУКОВОДСТВА ПОЛЬЗОВАТЕЛЯ С ОТМЕТКОЙ О ДАТЕ ПРОДАЖИ

СВИДЕТЕЛЬСТВО О ПРИЕМКЕ

ТИП ИЗДЕЛИЯ	Комнатный реверсивный проветриватель с регенерацией энергии
МОДЕЛЬ	ТвинФреш Изи _____
СЕРИЙНЫЙ НОМЕР	
ДАТА ВЫПУСКА	
КЛЕЙМО ПРИЕМЩИКА	

ИНФОРМАЦИЯ О ПРОДАВЦЕ

НАЗВАНИЕ МАГАЗИНА	
АДРЕС	
ТЕЛЕФОН	
E-MAIL	
ДАТА ПОКУПКИ	
Изделие в полной комплектации с руководством пользователя получил, с условиями гарантии ознакомлен и согласен.	
ПОДПИСЬ ПОКУПАТЕЛЯ	

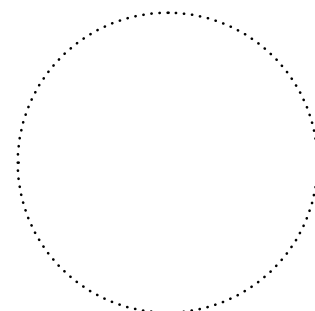

Место для печати продавца

СВИДЕТЕЛЬСТВО О МОНТАЖЕ

Изделие ТвинФреш Изи _____ установлено и подключено к электрической сети в соответствии с требованиями данного руководства пользователя.	
НАЗВАНИЕ ФИРМЫ	
АДРЕС	
ТЕЛЕФОН	
Ф.И.О. УСТАНОВЩИКА	
ДАТА МОНТАЖА:	ПОДПИСЬ:
Работы по монтажу изделия соответствуют требованиям всех применимых местных и национальных строительных, электрических и технических норм и стандартов. Замечаний к работе изделия не имею.	
ПОДПИСЬ:	

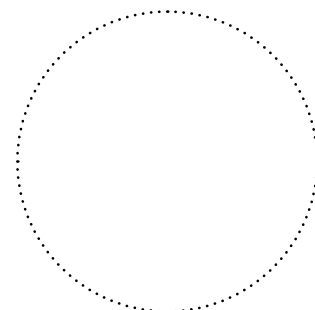

Место для печати установщика

ГАРАНТИЙНЫЙ ТАЛОН

ТИП ИЗДЕЛИЯ	Комнатный реверсивный проветриватель с регенерацией энергии
МОДЕЛЬ	ТвинФреш Изи _____
СЕРИЙНЫЙ НОМЕР	
ДАТА ВЫПУСКА	
ДАТА ПОКУПКИ	
ГАРАНТИЙНЫЙ СРОК	
ПРОДАВЕЦ	

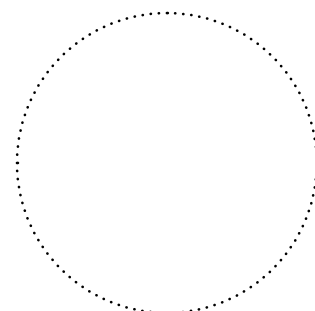

Место для печати продавца

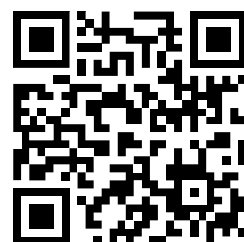

V127-1RU-01