

Plexo™

Защита
от влаги,
пыли
и бактерий



PLEXO / ЭЛЕКТРОУСТАНОВОЧНОЕ
ОБОРУДОВАНИЕ ДЛЯ ВЛАЖНЫХ
И ПЫЛЬНЫХ ПОМЕЩЕНИЙ

 **legrand®**

Надежная защита от влаги, пыли и бактерий

ОТЛИЧИТЕЛЬНЫЕ ОСОБЕННОСТИ СЕРИИ PLEXO

- Новинка: программа Plexo Artic – антибактериальная защита
- Широкая гамма функций для удовлетворения любых потребностей (датчики движения, выключатели с задержкой отключения, кнопка аварийного отключения, розетка RJ 45 и т.д.)
- Механизмы легко инсталлируются, комбинируются и демонтируются
- Многопостовые рамки (до 3-х постов)
- Адаптеры для серии Mosaic – весь спектр функций Mosaic доступен в исполнении IP 55
- Единый универсальный механизм PRO 21 для накладного и встроенного монтажа позволяет существенно экономить место на складе и уменьшить логистические затраты

Области применения:

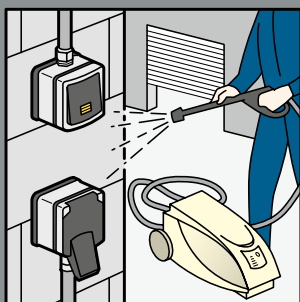

Агропромышленное производство



Предприятия по переработке

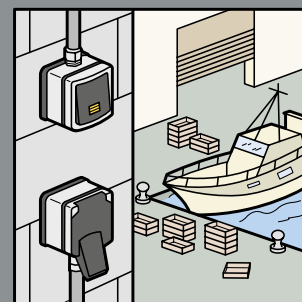

Порты

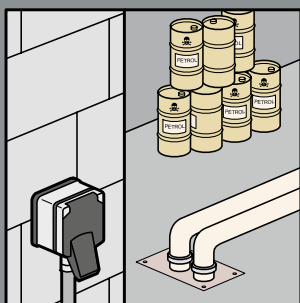

Нефтехимическое производство

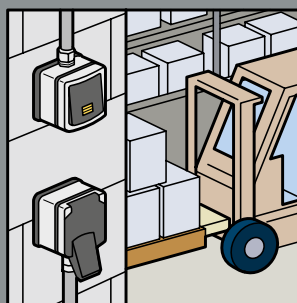

Склады

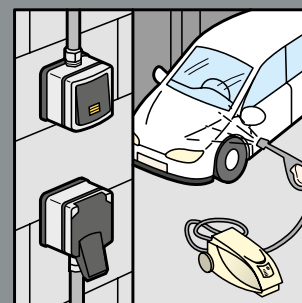

Автомойки

...а также рестораны, школы, детские сады, подсобные помещения, плавательные бассейны, дворы, строительные площадки, птицефабрики, сады, террасы, гаражи и т.д.

Основополагающим документом при выборе электрооборудования по условиям эксплуатации и внешних воздействий является стандарт ГОСТ Р 50571.24-2000.

ГОСТ Р 50571.24-2000 (МЭК 60364-5-51-97)

«Электроустановки зданий. Часть 5. Выбор и монтаж электрооборудования. Глава 51. Общие требования»

Стандарт устанавливает правила по выбору и монтажу электрооборудования в целях обеспечения соответствия принятых мер защиты, требуемых для безопасности, надлежащего функционирования электроустановок, а также учитываемых ожидаемых внешних воздействий.

Каждая единица оборудования должна выбираться и монтироваться таким образом, чтобы обеспечивалось выполнение правил, установленных в настоящем стандарте, и соответствующих правил стандартов серии ГОСТ Р 50571.

Согласно стандарту электрооборудование должно быть выбрано и смонтировано согласно требованиям таблицы, в которой указаны необходимые характеристики электрооборудования, соответствующие внешним воздействиям, которым оно может подвергаться.

Таблица 51А – Внешние воздействующие факторы (ВВФ) окружающей среды

Код класса внешних воздействий	Внешнее воздействие	Характеристика по выбору и монтажу оборудования	Ссылка
АД	Наличие воды (321.4) ГОСТ 30331.2 / ГОСТ Р 50571.2:	Степени защиты:	
АД5	струи	IPX5	МЭК 60721-3-3, класс 3Z10; МЭК 60721-3-4, класс 4Z8
АД6	волны	IPX6	МЭК 60721-3-3, класс 4Z9
АЕ	Наличие посторонних твердых частиц (321.5) ГОСТ 30331.2 / ГОСТ Р 50571.2:		
АЕ4	легкая пыль (слабая запыленность)	IP5X, если проникновение пыли не препятствует функционированию электрооборудования	МЭК 60721-3-3, класс 3S2; МЭК 60721-3-4, класс 4S2
АЕ5	умеренная пыль (запыленность)	IP6X, если пыль не должна проникать в электрооборудование	МЭК 60721-3-3, класс 3S3; МЭК 60721-3-4, класс 4S3
АЕ6	сильная пыль (запыленность)	IP6X	МЭК 60721-3-3, класс 3S4; МЭК 60721-3-4, класс 4S4

Несоблюдение этих требований может привести к печальным последствиям, и даже к жертвам. По данным Минтруда России ежегодно на производстве в результате поражения электрическим током погибает около 100 человек.

Чтобы избежать жертв, а также порчи имущества и другого ущерба, рекомендуется использовать в помещениях с неблагоприятными условиями электроустановочные изделия со степенью защиты IP 55 и 66.

Plexo™ Artic

антибактериальная
защита



НОВАЯ ПРОГРАММА PLEXO ARTIC

Вы получаете тройное преимущество:

- > эстетика
- > гигиена
- > влагозащитенность IP55

Специальная адаптация для помещений
с повышенными требованиями к гигиене:
пищевая промышленность, рестораны, школы...

Мембранные заглушки плотно охватывают проводник и обеспечивают идеальную влагозащиту

Усиленная резиновая прокладка по контуру корпуса обеспечивает степень защиты IP55 даже при встроенном монтаже



Антибактериальное покрытие на основе ионов серебра препятствует распространению микробов

Попробуйте и сравните!

Два варианта монтажа: встроенный и накладной



Встроенный монтаж изделий серии Plexo™ Artic для идеально эстетичного внешнего вида (для 1 и 2 постов в горизонтальном и вертикальном исполнении)



Накладной монтаж осуществляется с помощью накладных коробок (для 1 и 2 постов в горизонтальном и вертикальном исполнении)

Механизмы Plexo Artic – стр. 10

Универсальность

Универсальность механизмов – одно из основных преимуществ серии РІехо.

В чем именно заключается данное преимущество?

- Универсальный механизм пригоден как для накладного, так и для встроенного монтажа
- Благодаря этому качеству легко экономить место на складе и снизить затраты на перевозку
- Механизм розетки можно заменить в любое время
- Существенно облегчается процесс выбора подходящего механизма



Универсальный механизм используется как для накладного, так и для встроенного монтажа

Механизм устанавливается в коробку для накладного монтажа



Гарантированная степень защиты IP 55

Механизм устанавливается в суппорт с рамкой для встроенного монтажа



Гарантированная степень защиты IP 55



Воронкообразный, защищенный ввод кабеля

Механизм PRO 21

- Подключение с помощью безвинтовых зажимов
- Подходит для подключения любых кабелей 2x2,5мм²
- При снятой лицевой панели контакт с токоведущими элементами исключен (IP 20)
- На всех розетках установлены шторки для защиты детей

Многопостовые рамки



Сдвоенный механизм PRO 21 (горизонтальный и вертикальный). Возможна также тройная горизонтальная комбинация

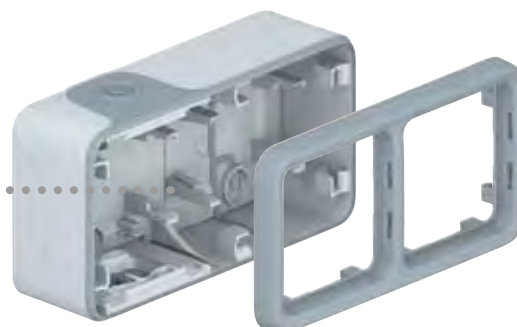

Двойная монтажная коробка без перегородки для облегчения монтажа. Имеются также двойные вертикальные и тройные горизонтальные версии

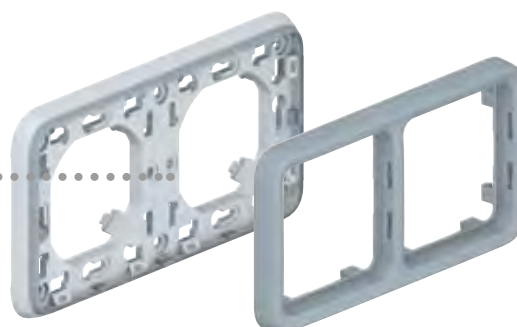

Двойной суппорт с рамкой для встроенного монтажа (вертикальный или горизонтальный). Имеются также двойные вертикальные и тройные горизонтальные версии

Различные варианты монтажа



Накладной монтаж
Белый



Встроенный монтаж
Белый



Накладной монтаж
Серый



Встроенный монтаж
Серый

Широкий ассортимент

Ассортимент серии РІехо включает множество функций, удовлетворяющих запросы современного потребителя. Все механизмы с индикацией поставляются в комплекте с лампами. Просто и практично!



Универсальный выключатель с задержкой выключения
Кат. № 695 04 (с. 12)



2-проводный автоматический датчик движения
Кат. № 695 00 (с. 13)



Кнопка аварийного отключения
Кат. № 695 49 (с. 14)



Розетка RJ 45 FTP Кат. 6
Кат. № 695 60 (с. 15)

Простой и легкий монтаж благодаря множеству новых приспособлений:



Все корпуса оборудованы автоматическим коннектором Nylbloc для соединения кабелей и проводов



Наглядные и легко доступные точки фиксации, характерные для всех изделий серии РІехо 55



Быстрый монтаж и демонтаж крышки простым поворотом винта на 1/4

Адаптер для Mosaic



Адаптеры РІехо для серии Mosaic – с крышкой и без. Весь спектр функций Mosaic доступен в исполнении IP 55

Высокая степень защиты



Степень защиты IP 55



Plexo IP 55 – IK 07

серия Artic с антибактериальным покрытием

НОВИНКА



707 11



707 33



707 82



707 22

Оборудование с антибактериальным покрытием на основе ионов серебра Ag⁺

Дополнительная защита от распространения микробов

Специально адаптировано для помещений с повышенными требованиями к гигиене: пищевая промышленность, рестораны, школы...

IP55 - IK07

Механизмы поставляются с лицевыми панелями

Коробки и суппорт поставляются с рамкой

Упак Кат. № Выключатели 10 AX* – 250 В~

Упак	Кат. №	IP 55 – IK 07	Белый
5	707 11	Переключатель на два направления, 10А	
5	707 21	Двухполюсный выключатель	
5	707 26	Переключатель двухклавишный на два направления	
5	707 61	Переключатель на два направления в сборе, 10А	

Кнопки 10 А – 250 В~

Упак	Кат. №	IP 55 – IK 07	Белый
5	707 30	Кнопка	
5	707 32	Кнопка с подсветкой	
5	707 33	Кнопка с подсветкой и с держателем этикетки	
5	707 82	Кнопка с подсветкой в сборе	
5	707 83	Кнопка с подсветкой и держателем этикетки в сборе	

Упак Кат. № Розетки 16 А – 250 В~

Упак	Кат. №	IP 55 – IK 07	Белый
5	707 21	Розетка 2К+3, французский стандарт 16А	
5	707 71	Розетка 2К+3, французский стандарт 16А	
5	707 22	Розетка 2К+3, немецкий стандарт 16А	
5	707 72	Розетка 2К+3, немецкий стандарт в сборе 16А	
5	707 73	Розетка 2К+3, немецкий стандарт в сборе с грифами 16А	

* X - в цепи люминесцентных ламп

НОВИНКА

Plexo IP 55 – IK 07

серия Artic с антибактериальным покрытием



707 24



707 88



707 94



707 42

Оборудование с антибактериальным покрытием на основе ионов серебра Ag⁺

Дополнительная защита от распространения микробов

Специально адаптировано для помещений с повышенными требованиями к гигиене: пищевая промышленность, рестораны, школы...

IP55 - IK07

Механизмы поставляются с лицевыми панелями

Коробки и суппорт поставляются с рамкой

Упак Кат. № Розетки телевизионные

Упак	Кат. №	Цвет	Наименование	Описание
1	707 24	Белый	IP 55 – IK 07	Для подключения частотных и спутниковых каналов с индивидуальным демодулятором Для приема аналоговых и цифровых передач Оснащены клеммами для подключения коаксиального кабеля

Упак	Кат. №	Цвет	Наименование	Описание
5	707 88	Белый	Вывод кабеля 16 А – 250 В Вывод кабеля Для монтажных коробок Ø67 мм максимум	Оснащен фиксатором кабеля Фиксируется с межосевым расстоянием 82 мм

Упак Кат. № Рамки-суппорты

Упак	Кат. №	Цвет	Наименование	Описание
10	707 92	Белый	Рамки-суппорты для встроенного монтажа с использованием монтажных коробок Batibox IP 55 - IK 07	Рамка с суппортом для скрытого монтажа 1 поста
1	707 94	Белый	Рамка горизонтальная с суппортом	для скрытого монтажа 2 поста
1	707 49	Белый	Рамка вертикальная с суппортом	для скрытого монтажа 2 поста
1	707 93	Белый	Рамка с суппортом	для скрытого монтажа 1 пост с грифами

Накладные коробки

Упак	Кат. №	Цвет	Наименование	Описание
10	707 41	Белый	Заглушки с мембраной, съемные, без прорезей	Коробка для накладного монтажа 1 пост
1	707 42	Белый	Горизонтальная коробка для накладного монтажа,	2 поста
1	707 43	Белый	Вертикальная коробка для накладного монтажа,	2 поста

Изделия с кат. № красного цвета - новинки

Plexo IP 55 – IK 07

механизмы



695 13



695 25



695 04



695 43

Механизмы с лицевой панелью

Устанавливаются в коробки для накладного монтажа (см. стр. 17) или в суппорты с рамкой для встраиваемого монтажа(см. стр. 17)

Механизмы с подсветкой в комплекте с лампами 230 В ~ (кроме 695 43 / 695 44 / 696 33 / 696 34: поставляются с лампами 12 В)

Лампы и аксессуары (см. стр. 19)

Присоединение без инструмента

Упак	Кат. №		Выключатели и переключатели 10 AX* - 250 В~ IP 55 – IK 07	Упак	Кат. №		Кнопочные выключатели 10 А IP 55 – IK 07
	Серый	Белый			Серый	Белый	
10	695 11	696 11	Однополюсный переключатель на два направления	105	695 40	696 30	Кнопочный выключатель Н.О. контакт
1015	695 12	696 12	Однополюсный переключатель на два направления с индикацией В комплекте с лампой	10	695 41	696 31	Кнопочный выключатель (Н.О.+Н.З. контакты)
5	695 13	696 13	Однополюсный переключатель на два направления с подсветкой В комплекте с лампой	105	695 42	696 32	Кнопочный выключатель с подсветкой, Н.О. контакт
5	695 21		Промежуточный переключатель	10	695 43	696 33	Кнопочный выключатель с подсветкой, Н.О. контакт, с держателем этикетки В комплекте с лампой 12 В Может поставляться с лампой 230 В (см. стр. 19)
10	695 25	696 25	Двухклавишный переключатель на два направления	5	695 44	696 34	Кнопочный выключатель с подсветкой (Н.О. + Н.З. контакты) с держателем этикетки В комплекте с лампой 12 В Может оснащаться лампой 230 В (см. стр. 19)
5	695 26	696 26	Двухклавишный переключатель с подсветкой В комплекте с лампой				
10	695 30	696 27	Двухполюсный выключатель				

Упак	Кат. №		Выключатель с подсветкой 250 В ~ с задержкой отключения IP 55
	Серый	Белый	
5	695 04	696 04	<p>Электронный 2-проводный В комплекте с лампой</p> <p>Регулируемая задержка: от 25 с до 15 мин. Допустимая мощность нагрузки: - 1000 Вт – лампы накаливания и галогенные лампы 230 В - 400 Вт – галогенные лампы 130 В - 400 ВА – низковольтные галогенные лампы - 400 ВА – люминесцентные лампы - 2300 Вт – активная нагрузка (электронагреватели)</p>

* X - в цепи люминесцентных ламп

Plexo IP 55 – IK 07

механизмы (продолжение)



695 00



695 02



695 17



695 34

Механизмы с лицевой панелью

Устанавливаются в коробки для накладного монтажа (см. стр. 17) или в суппорты с рамкой для встроенного монтажа (см. стр. 17)

Лампы и аксессуары (см. стр. 19)

Присоединение без инструмента

Упак	Кат. №	Датчики движения 230 В ~
1	695 00	<p>2-проводный (без нейтрального провода), IP 55 – IK 07</p> <p>Серый/Белый</p> <p>Можно использовать вместо однополюсного выключателя Присоединять дополнительные провода не требуется</p> <p>Допустимая мощность нагрузки: от 60 до 300 Вт для ламп накаливания и галогенных ламп 230 В~ Регулируемая задержка: от 6 с до 6 мин. Угол обнаружения приближающегося объекта: 130° Уставка освещенности: от 3 до 1000 лк Максимальная дальность обнаружения: 8 м (регулируется)</p>
1	695 02	<p>3-проводный (с нейтральным проводом), IP 55 – IK 07</p> <p>Допустимая мощность нагрузки: от 500 до 1000 Вт - лампы накаливания и галогенные лампы 230 В~ - низковольтные галогенные лампы - люминесцентные компактные лампы</p> <p>Регулируемая задержка: от 1 с до 16 мин. Угол обнаружения приближающегося объекта: 180° Уставка освещенности: от 3 до 1000 лк Максимальная дальность обнаружения: 8 м (регулируется)</p>
1	695 01	<p>2-проводный (без нейтрального провода); с функцией ВКЛ/ОТКЛ, IP 55</p> <p>Можно использовать вместо однополюсного выключателя Присоединять дополнительные провода не требуется</p> <p>Оснащен кнопками ручного включения и отключения</p> <p>Допустимая мощность нагрузки: от 40 до 400 Вт для ламп накаливания и галогенных ламп 230 В ~ Регулируемая задержка: от 1 с до 16 мин. Угол обнаружения приближающегося объекта: 180° Уставка освещенности: от 3 до 1000 лк Максимальная дальность обнаружения: 8 м (регулируется)</p>

Упак	Кат. №	Сумеречные выключатели 230 В ~
5	695 17	<p>Сумеречные выключатели, одна функция, IP 55 - IK 07</p> <p>Серый</p> <p>Можно использовать для автоматического включения и отключения освещения по уровню освещенности (при наступлении сумерек и рассвета)</p>
	696 17	<p>Поставляется с фотоэлементом в полностью собранном виде</p> <p>Допустимая мощность нагрузки: - 1400 Вт – лампы накаливания и галогенные лампы 230 В~ - 400 ВА – люминесцентные лампы</p> <p>Уставка освещенности: от 0,5 до 1500 лк</p>
5	695 18	<p>Фотоэлемент – IP 55</p> <p>Предназначен для работы с сумеречными выключателями кат. № 037 21/23/25</p>
1	695 34	<p>Выключатели с ключом 3 А, 250 В ~</p> <p>Серый</p> <p>Укомплектован ключом RONIS n° 455 Ключ извлекается в любом положении замка</p> <p>Обозначены два положения «0-I» (ОТКЛ–ВКЛ) 2 Н.О. контакта</p>
1	695 35	<p>Обозначены три положения «I-0-II» (ВКЛ I–ОТКЛ–ВКЛ II) 2 Н.О. контакта</p>

Plexo IP 55 – IK 07

механизмы (продолжение)



695 08



695 47



695 49



695 83 + 695 91

Механизмы с лицевой панелью

Устанавливаются в коробки для накладного монтажа (см. стр. 17) или в суппорты с рамкой для встроенного монтажа (см. стр. 17)

Упак	Кат. №	Механизмы управления приводами	
5	695 38		IP 55 – IK 07 Двухклавишный переключатель для прямого управления приводами
1	696 29		Белый Двухклавишный переключатель для прямого управления приводами
5	695 39		Двухклавишный кнопочный выключатель для систем с электронным блоком управления: 10 А, 250 В ~

Упак	Кат. №	Электронный комнатный термостат – 250 В ~	
1	695 08		IK 55 – IK 07 Серый/Белый Поддержание заданной температуры во влажных помещениях или в помещениях специализированного назначения (например, в производственных помещениях, лабораториях, теплицах и т. д.) Диапазон изменения уставки: от 7 до 30 °С Работает от сети: 230 В ~, 50/60 Гц С кнопкой переключения режимов охлаждения/нагрев

Упак	Кат. №	Световые указатели IP 55 – IK 07	
10	695 83		Серый/Белый Световой индикатор Используется с лампами Е 10 (в комплекте), 5 Вт; 230 В ~ Винтовые зажимы Поставляется без рассеивателя (см. ниже)
5	695 88		Рассеиватель для светового индикатора
5	695 89	Прозрачный	
5	695 90	Зеленый	
5	695 91	Оранжевый Красный	

Упак	Кат. №	Механизмы экстренного отключения 3 А 230 В ~	
1	695 47		Серый/Желтый Поставляются с наклейкой «Экстренное отключение» на нескольких языках Желтая лицевая панель и красная кнопка Кнопка экстренного отключения Один Н.З. контакт Один полюс
1	695 48		Кнопка экстренного отключения с ключом возврата в исходное состояние Н.О. и Н.З. контакты Укомплектована ключом RONIS n° 455 Ключ извлекается только в положении «0»
1	695 49		Кнопка экстренного отключения с фиксацией. Возврат в начальное состояние поворотом толкателя на 1/4 оборота Н.О. и Н.З. контакты

Упак	Кат. №	Технические детекторы	
1	695 92		Серый/Белый Оборудованы сигнальным индикатором. Транслируют аварийный сигнал замыканием контакта Н.О. 1 А - 48 В ~ 24 В = на модуль технической сигнализации или телефонный трансмиттер кат. 432 76. Детектор газа IP 31 – IK 07 Служит для обнаружения и подачи сигнала об утечке газа метана, бутана, пропана и бытового газа. Напряжение – 12 В = подается с блока питания кат. № 042 10 Потребляемый ток: - 170 мА в дежурном режиме - 190 мА при подаче аварийного сигнала
1	695 93		Детектор затопления IP 41 – IK 07 Предназначен для обнаружения жидкости на высоте расположения датчика. Питание от трансформатора кат. № 042 25 (см. стр. 155) или от блока питания кат. № 042 10 (см. стр. 158). Напряжение питания: 12 В постоянного или ~ Потребляемый ток: • 0,2 мА в дежурном режиме • 20 мА при подаче аварийного сигнала Поставляется в комплекте с датчиком и шнуром длиной 2 м.
1	695 94		Детектор повышения температуры в морозильной камере IP 41 – IK 07 Служит для подачи сигнала при превышении температуры минус 15 °С. Напряжение - 12В =/~ подается с трансформатора кат. № 744 84/042 25 или блока питания кат. № 042 10 Потребляемый ток: - 0,2 мА в дежурном режиме - 20 мА при подаче аварийного сигнала Поставляется с датчиком и шнуром длиной 2 м

Plexo IP 55 – IK 07

механизмы (продолжение)



695 71



695 76



695 60

Механизмы с лицевой панелью

Устанавливаются в коробки для накладного монтажа (см. стр. 17) или в суппорты с рамкой для встраиваемого монтажа (см. стр. 17)

Упак	Кат. №	Розетки	Упак	Кат. №	Розетки с заводским монтажом 16 А - 250 В~ (продолжение)
		Немецкий стандарт 16 А – 250 В~			Французский стандарт
10	Серый 695 71 Белый 696 39	2K + 3 с винтовыми зажимами	5	Серый 695 62 Белый 696 42	2 x 2K + 3, горизонтальные
105	695 70 696 40	2K + 3 с безвинтовыми зажимами	5	695 63 696 43	2 x 2K + 3, вертикальные
105	695 52 696 22	Французский стандарт 16 А – 250 В~ 2K + 3 со шторками для защиты детей, с винтовыми зажимами	5	695 64 696 44	2 x 2K + 3, горизонтальные
10	695 51 696 21	2K + 3 со шторками для защиты детей, с безвинтовыми зажимами			
5	695 53 696 23	2K + 3 с блокировкой, с винтовыми зажимами			
5	695 55	2K + 3 с автоматически открывающейся защитной крышкой, с безвинтовыми зажимами			
10	502 99	Блокиратор кат. № 695 53 для защиты от неправильного подсоединения устройств			
		Розетки с заводским монтажом 16 А – 250 В~			Розетки с УЗО (АВДТ) 16 А - 250 В~
		Безвинтовые зажимы Единый механизм. Проводники присоединяют только в одном месте Устанавливаются в двойные или тройные накладные коробки или в суппорты с рамкой для встраиваемого монтажа			Обеспечивает полную защиту от поражения электрическим током, от коротких замыканий и перегрузок. Комплектность: - 1 розетка 2K + 3 с защитной крышкой и шторкой для защиты детей - 1 автоматический выключатель, управляемый дифференциальным током; 16 А, 250 В Устанавливается в двухместные коробки для накладного монтажа или в суппорты с рамкой для встраиваемого монтажа
5	Серый 695 76	Немецкий стандарт 2 x 2K + 3, горизонтальные	1	Серый 695 66 Белый 696 45	Французский стандарт 10 мА
5	695 77	2 x 2K + 3, вертикальные	1	695 67 696 45	30 мА
1	695 78	2 x 2K + 3, горизонтальные			
					Информационные розетки RJ 45
			1	Серый 695 60	Розетка RJ45, 9-контактная под экранированную витую пару 6-й категории
					Розетки телевизионные
			1	Серый 695 58	Розетка TV-SAT

Изделия с кат. № красного цвета - новинки



Быстрый монтаж, гарантированная защита

**Установка кабеля
диаметром
от 4 до 15 мм**



Сделайте отверстие в торцевой заглушке при помощи отвертки

**Установка пластиковой
трубки диаметром
от 16 до 25 мм**



Вручную удалите центральную часть мембраны на торцевой заглушке, потянув за язычок



Вставьте кабель в торцевую заглушку



Вставьте трубку в торцевую заглушку



Мембрана на торцевой заглушке обеспечивает степень защиты IP55



Мембрана торцевой заглушки компенсирует любое отклонение трубки от вертикали и обеспечивает степень защиты IP55

Plexo IP 55 – IK 07 модульные механизмы











695 80



6806 33

Устанавливаются в коробки для накладного монтажа (см. стр. 17) или в суппорты с рамкой для встроенного монтажа (см. стр. 17)

Упак	Кат. №	Адаптеры
		IP 55 – IK 07 для двухмодульных механизмов Mosaic
		Могут использоваться с любыми механизмами Mosaic (кроме кат. № 746 55/47), обеспечивающими степень защиты IP 55. Для механизмов кат. № 746 55/47 необходимо использовать модуль кат. № 695 07 без адаптера
		 Серый/Белый
10	695 80	 Адаптер с дымчатой крышкой из поликарбоната
1	695 79	 Адаптер с дымчатой крышкой из поликарбоната, запираемой с помощью специального инструмента (см. ниже)
1	919 45	 Специальный инструмент для записывания крышки адаптера кат. № 696 79
		IP 20, для двухмодульных механизмов Mosaic
1	695 82	 Адаптер без крышки (IP 20)
		 Серый
		 Белый
20	6806 33 6806 32	 Монтажная рамка с мембраной. Степень защиты IP 55. Позволяет пользоваться выключателем со степенью защиты IP 55, не открывая защитную крышку

Plexo IP 55 – IK 07

коробки для накладного монтажа и суппорты для встраенного монтажа



В коробки для накладного монтажа и в суппорты с рамкой для встраенного монтажа вставляются механизмы Plexo (см. стр. 12 ... 16)
Коробки для накладного монтажа оснащены безвинтовыми зажимами Nybloc для 2-х проводников

Упак	Кат. №	Коробки для накладного монтажа с мембранными сальниками	Упак	Кат. №	Суппорты с рамками для встраенного монтажа
10	Серый 696 51 Белый 696 89	<p>Одноместная монтажная коробка Один ввод</p>	10	Серый 696 81 Белый 696 92	<p>Одноместный суппорт с рамкой Для одного механизма Plexo.</p>
5	696 72 696 90	<p>Двух- и трехместные монтажные коробки Без перегородок между отсеками, что облегчает присоединение проводников и дает возможность установить в коробки штепсельные розетки с заводским электромонтажом</p> <p>Двухместная монтажная коробка, два ввода</p>	5	696 83 696 94	<p>Двух- и трехместные суппорты с рамками Расстояние между точками крепления – 71 мм</p> <p>Двухместный суппорт с рамкой для двух механизмов Plexo, горизонтальная установка</p>
5	696 61 696 91	<p>Двухместная монтажная коробка, вертикальная установка Два ввода</p>	5	696 85 696 96	<p>Двухместный суппорт с рамкой для двух механизмов Plexo, вертикальная установка</p>
5	696 79	<p>Трехместная монтажная коробка, вертикальная установка</p>	5	696 87 696 98	<p>Трехместный суппорт с рамкой для трех механизмов Plexo, горизонтальная установка</p>
5	696 80	<p>Трехместная монтажная коробка, горизонтальная установка 3 ввода</p>	5	Серый ISO 20 696 56 PG 696 52	<p>Коробки с кабельными вводами для накладного монтажа</p> <p>Одноместная монтажная коробка Один ввод</p>
			5	696 68 696 64	<p>Двухместная монтажная коробка, вертикальная установка Два ввода сверху</p>
			5	696 78 696 74	<p>Двухместная монтажная коробка, горизонтальная установка Два ввода сверху</p>

Plexo IP 55 – IK 07

для накладного монтажа, поставляются в собранном виде



697 09



697 12



697 33

Механизмы поставляются в комплекте с монтажными коробками и двумя мембранными сальниками. Механизмы с подсветкой поставляются в комплекте с лампой 230 В \sim . Лампы и аксессуары (см. стр. 19). Присоединение без инструмента

Упак	Кат. №	Выключатели 10 АХ – 250 В \sim
10	Серый 697 09	IP 55 – IK 07 Однополюсный переключатель на 2 направления
5	697 16	Промежуточный выключатель
10	697 12	Однополюсный переключатель на два направления с индикатором В комплекте с лампой
5	697 13	Однополюсный переключатель на два направления с подсветкой В комплекте с лампой
10	697 15	Двухклавишный переключатель на два направления
Кнопочные выключатели 10 А		
1	Серый 697 19	IP 55 – IK 07 Кнопочный выключатель Н.О. контакт
1	697 21	Кнопочный выключатель с подсветкой, Н.О. контакт В комплекте с лампой
Датчики движения		
IP 55 Предназначен для управления освещением при обнаружении движения Допустимая мощность нагрузки: - 2 000 Вт – лампы накаливания и галогенные лампы 230 В \sim ; - 2000 Вт – низковольтные галогенные лампы - 1000 ВА – люминесцентные лампы и компактные люминесцентные лампы. Дальность обнаружения: от 0 до 12 м. Диаграмма направленности настраивается при монтаже. Диапазон регулировки задержки: от 12 с до 16 мин. Габаритные размеры: 90x90x85		
1	Серый 697 40	Угол обнаружения: 360°
	Белый 697 80	
Выключатель с ключом 10 А – 250 В\sim		
1	Серый 697 06	IP 20 – IK 07 Выключатель с цилиндром европейского стандарта 1-полюсный выключатель или 1-полюсный кнопочный выключатель 3-позиционный «1-0-2» Должен быть укомплектован цилиндром кат. № 696 95, см. ниже
1	697 95	Цилиндр европейского стандарта Поставляется с комплектом из трех ключей
Вывод кабельный		
1	Серый 697 45	IP 20 – IK 07 Вывод кабельный. Поставляется с зажимом для кабеля.
	Белый 697 79	

Упак	Кат. №	Розетки
10	Серый 697 33	Немецкий стандарт 16 А – 250 В\sim 2К + 3 с винтовыми зажимами
10	697 31	Французский стандарт 16 А – 250 В\sim 2К + 3 со шторкой для защиты детей, с безвинтовыми зажимами
Розетки 20 и 32 А		
С винтовыми зажимами		
5	Серый 916 55	20 А – IP 55 – IK 08 2К + 3, 230 В \sim
5	916 56	3К + 3, 400 В \sim
5	916 57	3К + N + 3, 400 В \sim
5	558 72	32 А – IP 55 – IK 08 2К + 3, 230 В \sim
5	558 75	3К + 3, 400 В \sim
5	558 77	3К + N + 3, 400 В \sim
Мембранные сальники		
50	919 14	Для уплотнения вводов штепсельных розеток 20 А
50	919 15	Для уплотнения вводов штепсельных розеток 32 А
10	Серый 697 49	Переносной розеточный блок С передней стороны блок оснащен двумя штепсельными розетками 2К + 3 французского стандарта с заводским монтажом. Внешний кабель присоединяется только в одном месте. Задняя сторона блока: при необходимости можно установить два модульных механизма Plexo.

Plexo IP 55 – IK 07

для встроенного монтажа, поставляются в собранном виде

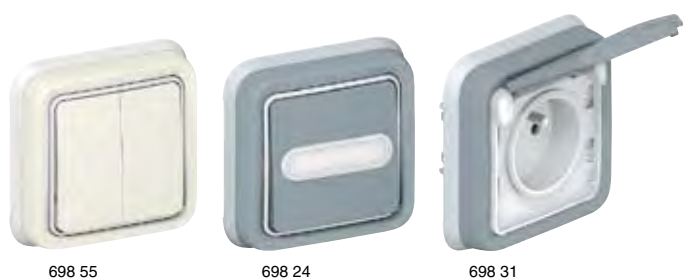

698 55

698 24

698 31

Механизмы поставляются в собранном виде

Безвинтовые зажимы

Механизмы с подсветкой поставляются в комплекте с лампой 230 В ~ (кроме механизмов кат. № 698 24 / 64, поставляемых с лампой 12 В) Лампы и аксессуары представлены в правой колонке

Упак	Кат. №	Переклю­чате­ли 10 АХ – 250 В~
		IP 55 – IK 07
10	Серый 698 11 Белый 698 51	Однополюсный переключатель на два направления
5	698 55	Двухклавишный переключатель на два направления
		Кнопочные выключатели 10 А
		IP 55 – IK 07
105	Серый 698 21 Белый 698 61	Кнопочный выключатель с подсветкой (Н.О. + Н.З. контакты) В комплекте с лампой
5	698 24 698 64	Кнопочный выключатель с подсветкой (Н.О. + Н.З. контакты) с держателем этикетки. В комплекте с лампой 12 В. Может оснащаться лампой 230 В~
		Розетки 16 А – 250 В~
		Французский стандарт IP 55 – IK 07
10	Серый 698 31 Белый 698 70	2К + 3 со шторкой для защиты детей, с безвинтовыми зажимами
10	698 33 698 69	Немецкий стандарт IP 55 – IK 07 2К + 3 с винтовыми зажимами
		Розетки 20 А
		С винтовыми зажимами
10	Серый 557 03	2К + 3, 230 В~
10	557 06	3К + 3, 400 В~
10	557 08	3К + N + 3, 400 В~
10	903 59	Накладная монтажная коробка для штепсельных розеток 20 А Кат. № 557 03/06/08 Габаритные размеры: 79 x 86 x 40 мм

Plexo IP 55 – IK 07

монтажные аксессуары



695 96

695 98

695 97

Упак	Кат. №	Заглушка
5	Серый 695 37	Предназначена для закрытия неиспользуемой коробки для накладного монтажа или суппорта с рамкой для встроенного монтажа
		Кабельные выводы
		IP 55 – IK 08
5	Серый 698 48 Белый 698 88	Вывод кабельный. Поставляется с зажимом для кабеля диаметром от 5 до 13 мм
		Держатель этикеток
10	Серый 694 91	Применяется в качестве замены вышедшего из строя держателя этикеток. Поставляется с белыми ПВХ этикетками
		Лампы
10	694 96	Для индикации включенного состояния применяется лампа оранжевого цвета. Для указания местонахождения применяется лампа зеленого цвета 230 В – 1 мА, зеленого цвета Применяется только в кнопочных выключателях с подсветкой
10	694 97	230 В – 0.5 мА, зеленого цвета 230 В – 1 мА, оранжевого цвета 12 В – 15 мА, зеленого цвета 24 В – 20 мА, зеленого цвета
10	694 98	
10	694 99	
10	694 95	
		Мембранные сальники
105	Серый 695 96 Белый 696 46	Один ввод диаметром до 25 мм
5	695 99 696 49	Два ввода диаметром до 16 мм
		Комплект из четырех колпачков
10	Серый 695 98	Надеваются на головки крепежных винтов
		Шаблон для разметки отверстий
1	Серый 695 97	Предназначен для точной разметки крепежных отверстий Поставляется с пузырьковым уровнем

Плехо IP 55 – IK 07

Таблица соответствий
Изделия серого цвета

Серия доступна
до 01.12.09 г.

	PLEXO 55 – СТАРАЯ СЕРИЯ			PLEXO – НОВАЯ СЕРИЯ					
	поставляются в собранном виде	поставляются в виде отдельных модулей	поставляются в собранном виде	поставляются в виде отдельных модулей			поставляются в собранном виде		
	Для накладного монтажа 	Для накладного монтажа 	Для встроенного монтажа 	Механизм 	Для накладного монтажа 	Для встроенного монтажа 	Для накладного монтажа 	Для встроенного монтажа 	
ВЫКЛЮЧАТЕЛИ и ПЕРЕКЛЮЧАТЕЛИ									
Однополюсный переключатель на два направления	916 05	917 05 + 917 51	867 00	695 11			697 09	698 11	
Промежуточный выключатель	916 10			695 21			697 16		
Двухклавишный переключатель на два направления	916 07	917 07 + 917 51	867 01	695 25			697 15		
Однополюсный переключатель на два направления с индикацией	916 71 + 899 06			695 12			697 12		
Однополюсный переключатель на два направления с подсветкой	916 71 + 899 07			695 13			697 13		
Двухполюсный выключатель	916 02	917 02 + 917 51		695 30					
КНОПЧНЫЕ ВЫКЛЮЧАТЕЛИ									
Кнопочный выключатель Н.О. контакт	916 12	917 12 + 917 51		695 40			697 19		
Кнопочный выключатель с подсветкой Н.О. контакт	916 12 + 899 07	917 12 + 899 07 + 917 51		695 42			697 21		
Кнопочный выключатель Н.О. + Н.З. контакты	916 27			695 41					
Кнопочный выключатель Н.О. + Н.З. контакты с подсветкой	916 27 + 899 07		867 02 + 899 07	695 44				698 21	
Кнопочный выключатель с держателем этикетки			867 03	695 44				698 24	
Кнопочный выключатель с подсветкой и с держателем этикетки	916 14 + 899 07			695 43					
РОЗЕТКИ									
2К + 3, немецкий стандарт	916 41	917 41 + 917 51	867 07	695 71 ⁽¹⁾ или 695 70 ⁽²⁾			697 33 ⁽¹⁾		
2К + 3, французский стандарт, со шторкой для защиты детей	916 44	917 44 + 917 51	867 05	695 52 ⁽¹⁾ или 695 51 ⁽²⁾			697 31 ⁽²⁾	698 31 ⁽²⁾	
2К + 3, французский стандарт, с блокировкой для защиты от неправильного подключения устройств	916 45			695 53 ⁽²⁾					
2К + 3, розетка с УЗО (АВДТ), 10 мА	916 33			695 66					
2К + 3, розетка с УЗО (АВДТ), 30 мА	916 34			695 67			696 72	696 83	
ДРУГИЕ ИЗДЕЛИЯ									
Механизмы управления приводами	916 15			695 39					
Выключатель с задержкой отключения от 30 с до 30 мин	916 03		867 04	695 04					
Выключатель с задержкой отключения от 1 до 15 мин	916 04			695 04					
Датчик движения без нейтрали	916 20			695 00					
Кнопка экстренного отключения. Н.З. контакт	916 16			695 47					
Кнопка экстренного отключения. Н.О. и Н.З. контакты	916 17			695 48					
Кнопка экстренного отключения. Н.О. и Н.З. контакты. Возврат в исходное состояние поворотом толкателя на ¼ оборота	916 18			695 49					
Выключатель с ключом 2-позиционный «0-1», два Н.О. контакта	916 21			695 34			696 51	696 81	
Выключатель с ключом 3-позиционный «I-0-II», два Н.О. контакта	916 22			695 35					
Монтажная коробка	916 90						697 45	698 48	
Световой индикатор	916 74			695 83					
Красный рассеиватель	916 78			695 91					
Электронный комнатный термостат	916 84			695 08					
Сумеречный выключатель	916 86			695 17					
Фотоэлемент	916 87			695 18					
Детектор затопления	916 82			695 93					
Заглушка		917 98 + 917 51		695 37					

(1) С винтовыми зажимами

(2) С безвинтовыми зажимами

(3) Только для монтажных коробок французского или немецкого стандарта

Пlexo IP 55 – IK 07

Таблица соответствий
Изделия белого цвета

Серия доступна
до 01.12.09 г.

	PLEXO 55 – СТАРАЯ СЕРИЯ		PLEXO – НОВАЯ СЕРИЯ						
	поставляются в виде отдельных модулей	поставляются в собранном виде	поставляются в виде отдельных модулей			поставляются в собранном виде			
	Для накладного монтажа	Для встроенного монтажа	Механизм	Для накладного монтажа	Для встроенного монтажа	Для накладного монтажа	Для встроенного монтажа		
ПЕРЕКЛЮЧАТЕЛИ									
Однополюсный переключатель на два направления	917 82 + 917 91	867 20	695 11				698 51		
Двухклавишный переключатель на два направления		867 21	695 25				698 55		
КНОПЧНЫЕ ВЫКЛЮЧАТЕЛИ									
Кнопочный выключатель. Н.З. контакт	917 84 + 917 91		696 30						
Кнопочный выключатель с подсветкой. Н.З. контакт	917 84 + 899 07 + 917 91		696 32						
Кнопочный выключатель с подсветкой. Н.О. и Н.З. контакты		867 22 + 849 23	696 34						698 61
Кнопочный выключатель с подсветкой, с держателем этикетки		867 23	696 33						698 64
ВЫКЛЮЧАТЕЛЬ С ЗАДЕРЖКОЙ ОТКЛЮЧЕНИЯ									
Выключатель с задержкой отключения от 25 с до 15 мин		867 24	696 04			Монтажная коробка 696 89	Суппорт с рамкой 696 92		
РОЗЕТКИ									
2К + 3, немецкий стандарт	917 86 + 917 91	867 27	696 39 ⁽¹⁾ или 696 40 ⁽²⁾				698 69 ⁽¹⁾		
2К + 3, французский стандарт, со шторкой для защиты детей	917 83 + 917 91	867 25	696 21 ⁽¹⁾ или 696 22 ⁽²⁾				698 70 ⁽²⁾		

(1) С винтовыми зажимами
(2) С безвинтовыми зажимами

Пlexo IP 55 – IK 07

Примеры установки нескольких механизмов в одну монтажную коробку

	PLEXO 55 – СТАРАЯ СЕРИЯ			PLEXO – НОВАЯ СЕРИЯ		
	МЕХАНИЗМЫ	МОНТАЖНЫЕ КОРОБКИ		МЕХАНИЗМЫ	МОНТАЖНЫЕ КОРОБКИ	
		Горизонтальная установка	Вертикальная установка		Горизонтальная установка	Вертикальная установка
ПЕРЕКЛЮЧАТЕЛИ						
Однополюсный переключатель на 2 направления + однополюсный переключатель на 2 направления	917 05 + 917 05	917 72	917 61	695 11 + 695 11	696 72	696 61
Однополюсный переключатель на 2 направления + 2-клавишный переключатель на 2 направления	917 05 + 917 07	917 72	917 61	695 11 + 695 25	696 72	696 61
ВЫКЛЮЧАТЕЛИ / ПЕРЕКЛЮЧАТЕЛИ + РОЗЕТКИ						
2-полюсный выключатель + розетка 2К + 3 немецкого стандарта	917 02 + 917 41	917 72	917 61	695 30 + 695 71 ⁽¹⁾	696 72	696 61
РОЗЕТКИ						
2 x 2К+3 немецкого стандарта	917 41 + 917 41	917 72	917 61	695 71 ⁽¹⁾ + 695 71 ⁽¹⁾	696 72	696 61
2 x 2К+3 немецкого стандарта с заводским монтажом				695 76 или 695 77	696 72	696 61
3 x 2К+3 немецкого стандарта с заводским монтажом				695 78	696 80 ⁽²⁾	
2 x 2К+3 французского стандарта с заводским монтажом				695 62 или 695 63	696 72	696 61
3 x 2К+3 французского стандарта с заводским монтажом				695 64	696 80 ⁽²⁾	

(1) С винтовыми зажимами
(2) Коробки на 3 механизма

Plexo IP 66

Серия электроустановочных изделий Plexo 66 гарантирует надежность и высокую степень защиты, даже при вставленной вилке



Простой монтаж



Стальные крепежные винты поставляются в комплекте

Проводник подключен, степень защиты IP 66 гарантирована



Plexo 66 моноблок выключатели и розетки



Поставляются с уплотнителями кабельных вводов ISO 20 и заглушками. Зажимы с нержавеющими винтами. Серый RAL 7016/TO 29

Упак. Кат. № Выключатели и переключатели - 250 В~

Упак.	Кат. №	Серый	Переклю­чатели 10 А
6	904 60		Однополюсный переключатель на два направления
2	904 64		Двухполюсный переключатель на два направления с подсветкой
6	904 62		Кнопочный выключатель 10 А С подсветкой Поставляется без ламп Кат. №. 899 01/02/07

Розетки 16 А - 250 В~

Упак.	Кат. №	Серый	Для вилок 10/16 А
6	904 66		Розетки с крышками и защитными шторками 2 К + 3
1	904 65		С крышкой IP 66 2 К + 3 Оснащены системой "lock 66", что позволяет сохранять IP 66 при вставленной вилке

Розетки 20 А - 400 В~

Упак.	Кат. №	Серый	С защитными шторками
5	904 56		3 К + 3
5	904 57		3 К + Н + 3

Рехо 66 сборные

сборные механизмы
IP 66 - IK 08



Рехо 66 сборные

коробки, аксессуары
IP 66 - IK 08



Поставляются без коробок
Монтируются в коробки, перечисленные в следующей колонке.
Серый RAL 7016/T 029

Упак. Кат. № Выключатели и переключатели - 250 В~

Упак.	Кат. №	Серый	Выключатели и переключатели - 250 В~
6	904 80	Серый	Переключатели 10 А Однополюсный переключатель на два направления
2	904 84		Двухполюсный переключатель на два направления с подсветкой. Лампы для подсветки см. Кат. № 890 01/02/07
2	904 82		Кнопочные выключатели 10 А Лампы для подсветки Кат. № 890 01/02/07 Выключатель кнопочный с подсветкой

Упак. Кат. № Розетки 16 А - 250 В~

Упак.	Кат. №	Серый	Розетки 16 А - 250 В~
6	904 86	Серый	Для прямых и наклонных вилок 10/16 А Оснащены защитными шторками Розетка с крышкой 2 К + 3
1	904 85		Розетка с крышкой (IP 66 при вставленной вилке) 2 К + 3 Оснащены системой "lock 66," которая сохраняет IP 66 при вставленной вилке

Упак.	Кат. №	Серый	Адаптер Mosaic
2	904 90	Серый	Для монтажа механизмов Mosaic Монтируется в коробку Кат. № 904 91 Адаптер для 2 модулей Mosaic

Упак. Кат. № Коробки для накладного монтажа

Упак.	Кат. №	Серый RAL 7016/T 029	Коробки для накладного монтажа
6	904 91	Серый RAL 7016/T 029	IP 66 - IK 08 Позволяют получить всевозможные комбинации Служат для монтажа сборных механизмов Рехо 66 или адаптеров Mosaic Кат. № 904 90 Поставляются с уплотнителями кабельных вводов ISO 20 и заглушками Одноместная монтажная коробка
5	904 92		Двухместная монтажная коробка, вертикальная установка
5	904 93		Двухместная монтажная коробка, вертикальная установка

Упак. Кат. № Аксессуары

Упак.	Кат. №	Аксессуары
10	899 01	Индикаторные лампы Постаются с клеммами Carvis для быстрого подключения к рабочему нулевому проводнику Лампа накаливания (белая) 12 В. Мощность 0,4 В
10	899 02	Лампа накаливания (белая) 24 В. Мощность 0,8 В
10	899 07	Люминесцентная лампа 230 В. С низкой потребляемой мощностью



Надежная защита подключения



> **Материал - полистирол**

> **Две версии:-**

- с мембранным уплотнителем кабельных вводов
- подготовленные для уплотнителей кабельных вводов ISO

> **Выравнивание по отвесу**



УСТАНОВКА
ДОПОЛНИТЕЛЬНЫХ
ПЕТЕЛЬ

КЛЕММНЫЕ
КОЛОДКИ IP2x

коробки Plexo™



921 01

921 26

921 36

IP 55 - IK 07
Серый RAL 7035
Материалы: полистирол и полипропилен
Диапазон рабочих температур: от минус 25 °С до плюс 40 °С
Самозатухающие до 650 °С
Соответствуют EN 60695 2-1
Светонепроницаемая крышка
Кабельные вводы с мембранными уплотнителями
или подготовленные для уплотнителей ISO

Упак.	Кат. №	Коробки круглые влагозащищенные
	650 °С	Используйте винты Ø 5 мм или Кат. № 319 57 Крышка крепится к корпусу с помощью скобы
5/100	921 00	60 мм x 40 мм - 4 каб. вводов (Кат. № 919 10)
5/100	921 01	70 мм x 45 мм - 4 каб. вводов (Кат. № 919 10)
		Коробки квадратные влагозащищенные
	650 °С	Используйте винты Ø 5 мм или Кат. № 319 57 Крышка крепится к корпусу с помощью скобы
5/100	921 04	65 x 65 x 40 мм ⁽¹⁾ 7 кабельных вводов (Кат. № 919 10)
5/100	921 26	80 x 80 x 45 мм ⁽¹⁾ 7 кабельных вводов (Кат. № 919 10)
5/50	921 27	коробки подготовлены для установки уплотнителей кабельных вводов
		Коробки квадратные влагозащищенные Класс II
	650 °С	Способы монтажа: внутренние точки крепления - винты Ø 5 мм внешние точки крепления - винты Ø 4 мм Вибростойкий уплотнитель Крышка с замками 4 x 1/4 оборота, индикация I-O. Крышка остается прикрепленной к коробке во время монтажа
5	921 36	105 x 105 x 55 мм ⁽¹⁾ 7 кабельных вводов (Кат. № 919 11)
5	921 37	коробки подготовлены для установки уплотнителей кабельных вводов
		Аксессуары
20	312 10	Клеммная колодка. 4 клеммы 4 мм ² Для установки в коробки Plexo Кат. № 921 00/01, 921 04/26/27/36/37

(1) Номинальные внутренние габариты : Высота x Ширина x Глубина

коробки Plexo™

■ Кат. № 921 00/01

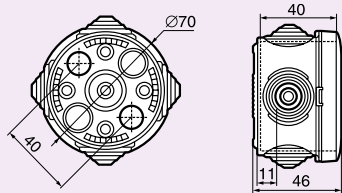

Кат. №	≥	A	B	C	D	E
921 00	60	79	40	44.5	40	11
921 01	70	86	50	49.5	45	11

■ Кат. № 921 04

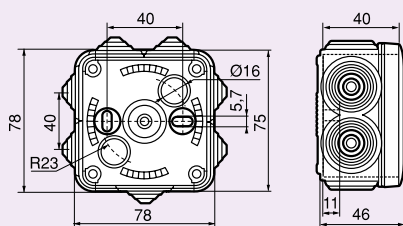

■ Кат. № 921 26/27

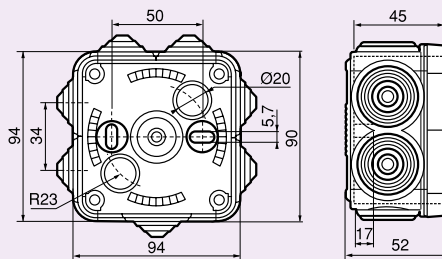

■ Кат. № 21 936/37

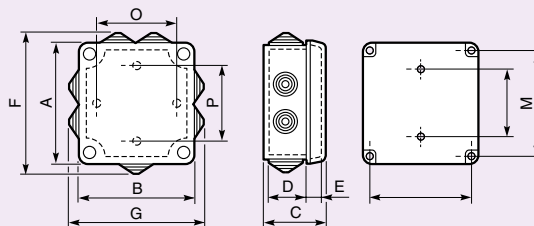

Кат. №	A	B	F	G	C	D	E	Посадочные размеры			S дм ²	Для аксессуаров (винты Ø 4 мм)	
								K	L	M		O	P
921 36	116	116	132	132	60	41.8	13.4	50	95	95	1.34	80	80
921 37	116	116	121	121	60	41.8	13.4	50	95	95	1.34	80	80

коробки Plexo™

крышка с замками 1/4 оборота



920 32

920 52

➔ Габаритные размеры (см. стр. 27)

IP 55 - IK 07

Стойкость к испытанию раскаленной нитью :
750°C (NF EN 60695 2-1)

Диапазон рабочих температур: от минус 25 °C до плюс 40 °C

Взаимозаменяемые заглушки

Крышка соединена с коробкой хомутом

(кроме коробок 310 x 240 и 360 x 270)

Замки открываются и закрываются поворотом на 1/4 оборота.

Маркировка на замках 0 - открыто, I - закрыто

Монтаж с установкой по уровню

- 2 или 4 внутренних крепежных отверстия (винты \geq 5 мм макс.)

- 4 внешних (винты \varnothing 4 мм макс.)

- Кронштейны Кат. № 358 02

Класс II обеспечивается заглушками

(поставляются в комплекте) для винтов

Упак.	Кат. №	Коробки квадратные влагозащищенные
1	920 32	<p>Серый RAL 7035</p> <p>130 x 130 x 74 мм⁽¹⁾ 10 уплотненных кабельных вводов для кабелей и труб \varnothing 4 - 25 мм</p>
1/20	920 42	<p>155 x 110 x 74 мм⁽¹⁾ 10 уплотненных кабельных вводов для кабелей и труб \varnothing 4 - 25 мм 180 x 140 x 86 мм⁽¹⁾</p>
1/10	920 52	<p>10 уплотненных кабельных вводов для кабелей и труб \varnothing 4 - 32 мм 220 x 170 x 86 мм⁽¹⁾</p>
1/10	920 62	<p>14 уплотненных кабельных вводов для кабелей и труб \varnothing 4 - 32 мм 310 x 240 x 124 мм⁽¹⁾</p>
1	920 82	<p>24 уплотненных кабельных ввода для кабелей и труб \varnothing 4 - 40 мм 360 x 270 x 124 мм⁽¹⁾</p>
1	920 92	<p>24 уплотненных кабельных ввода для кабелей и труб \varnothing 4 - 40 мм</p>

(1) Внутренние габаритные размеры

коробки Plexo™

аксессуары



919 15

919 16

358 02

358 00

Упак.	Кат. №	Запасные мембраны
50	919 10	<p>Для труб диаметром до 16 мм и кабелей диаметром до 20 мм</p>
50	919 11	<p>Для коробок с крышкой, прикрепленной скобой \varnothing 25 максимум</p>
50	919 14	<p>Для коробок 105 x 105 x 55 мм (Кат. № 921 36) \varnothing 20 максимум</p>
50	919 15	<p>Серый (RAL 7035) \varnothing 25 максимум</p>
50	919 16	<p>Серый (RAL 7035) \varnothing 32 максимум</p>
50	919 17	<p>Серый (RAL 7035) \varnothing 40 максимум</p>

Запасные мембраны

Для труб диаметром до 16 мм и кабелей диаметром до 20 мм

Для коробок с крышкой, прикрепленной скобой

\varnothing 25 максимум

Для коробок 105 x 105 x 55 мм

(Кат. № 921 36)

\varnothing 20 максимум

Серый (RAL 7035)

\varnothing 25 максимум

Серый (RAL 7035)

\varnothing 32 максимум

Серый (RAL 7035)

\varnothing 40 максимум

Серый (RAL 7035)



Упак.	Кат. №	Кронштейны
1	358 02	<p>Набор из 4 кронштейнов Для крепления коробок к стенам</p>

Кронштейны

Набор из 4 кронштейнов

Для крепления коробок к стенам



Упак.	Кат. №	Петли для коробок
1	358 00	<p>Набор из 2 петель (RAL 7016) Для коробок от 130 x 130 до 220 x 170 включительно</p>
1	358 01	<p>Для коробок 310 x 240 и 360 x 270</p>

Петли для коробок

Набор из 2 петель (RAL 7016)

Для коробок от 130 x 130 до 220 x 170 включительно

Для коробок 310 x 240 и 360 x 270



Упак.	Кат. №	Металлические монтажные пластины толщиной 1,5 мм
5	358 10	130 x 130 мм
5	358 11	155 x 110 мм
5	358 12	180 x 140 мм
5	358 13	220 x 170 мм
5	358 14	270 x 170 мм
5	358 15	310 x 240 мм
5	358 16	360 x 270 мм

Металлические монтажные пластины толщиной 1,5 мм

Для коробок:

130 x 130 мм

155 x 110 мм

180 x 140 мм

220 x 170 мм

270 x 170 мм

310 x 240 мм

360 x 270 мм



коробки Plexo™

■ Коробки квадратные Plexo 130 x 130 Кат. № 920 32/34

■ Коробки прямоугольные Plexo Кат. № 920 42/44/52/54/62/64/82/84/92/94

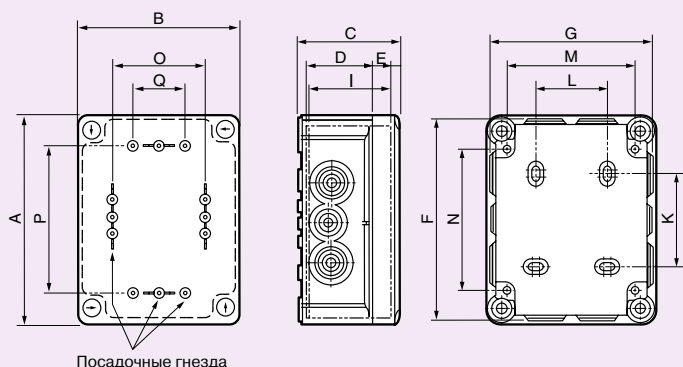

Посадочные гнезда

Кат. №	Габариты	A	B	F	G	C	D	E	I	Посадочные размеры				Монтаж аксессуаров (винты \varnothing 4 мм)		
										K	L	M	N	O	P	Q
920 32/34	130 x 130 x 74	150	150	149	149	81	56	18	67	54	70	120	103	106	106	84
920 42/44	155 x 110 x 74	175	130	173	128	81	56	18	67	79	50	100	128	86	131	64
920 52/54	180 x 140 x 86	200	160	205	165	94	69	18	80	104	50	130	153	116	156	94
920 62/64	220 x 170 x 86	240	190	245	195	94	69	18	80	144	80	160	193	146	196	124
920 82/84	310 x 240 x 124	332	262	340	270	132	97	27	116	220	160	222	276	200	260	150
920 92/94	360 x 270 x 124	382	292	390	300	132	97	27	116	270	190	252	326	230	310	150

■ Клеммные колодки

Коробки	клеммные колодки IP 2X					
	4 клеммы	8 клемм	13 клемм	17 клемм	22 клеммы	35 клемм
130 x 130 x 74	X	X				
155 x 110 x 74	X	X	X			
180 x 140 x 86	X	X	X			
220 x 170 x 86	X	X	X	X	X	
310 x 240 x 124	X	X	X	X	X	X
360 x 270 x 124	X	X	X	X	X	X



Пример оснащения клеммными колодками IP2x