

Несущие рельсы и монтажные аксессуары

Несущий рельс 35 x 7.5 мм, 1 мм толщиной, соотв. EN 50 022, Стальной, оцинкованный и хроматированный I _n 76 A (для длины 1 м)	Несущий рельс 35 x 15 мм, 1.5 мм толщиной, соотв. EN 50 022, Стальной, оцинкованный и хроматированный I _n 125 A (для длины 1 м)	Несущий рельс 35 x 15 мм, 2.3 мм толщиной, соотв. EN 50 022, Стальной, оцинкованный и хроматированный I _n 125 A (для длины 1 м)
--	--	--

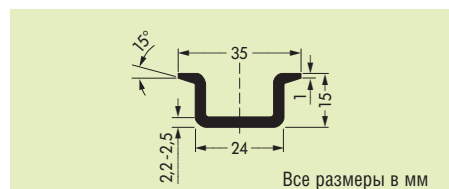
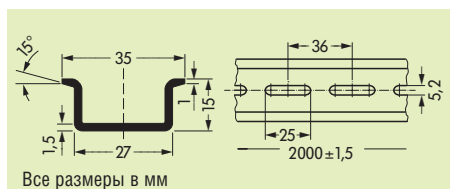
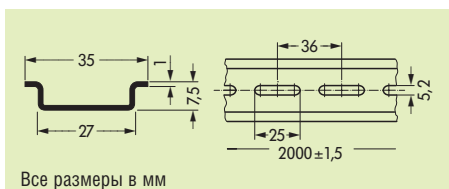
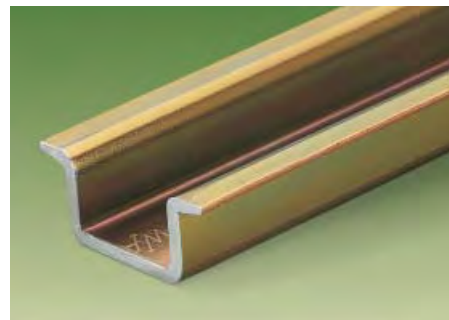
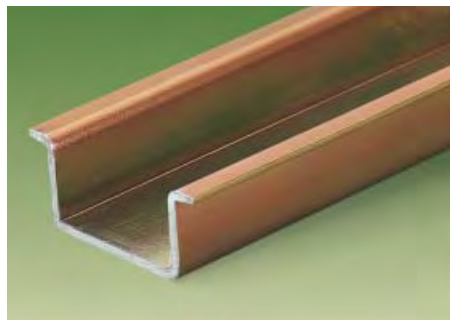
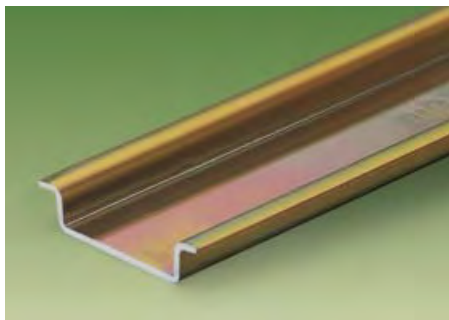

№ заказа	№ заказа	Упаковка	№ заказа	Упаковка	№ заказа	Упаковка
длина 1 м	длина 2 м	штук	длина 2 м	штук	длина 2 м	штук
Стальной рельс 35 x 7.5 мм, 1 мм толщиной, сплошной 210-229	210-113	10	Стальной рельс 35 x 15 мм, 1.5 мм толщиной, сплошной 210-114	10	Стальной рельс 35 x 15 мм, 2.3 мм толщиной, сплошной 210-118	10
Стальной рельс 35 x 7.5 мм, 1 мм толщиной, с отверстиями 210-162	210-112	10	Стальной рельс 35 x 15 мм, 1.5 мм толщиной, с отверстиями 210-197	10		

Несущий рельс 35 x 15 мм, 2.3 мм толщиной, соотв. EN 50 022, Медный, без покрытия I _n 309 A (для длины 1 м)	Несущий рельс 35 x 7.5 мм, 1.5 мм толщиной, соотв. EN 50 022, Алюминиевый, без покрытия I _n 76 A (для длины 1 м)	Угловой монтажный кронштейн Стальной, оцинкованный и хроматированный
--	---	---

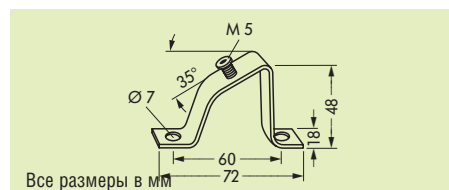
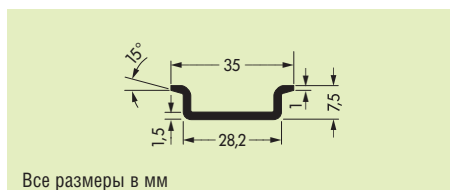
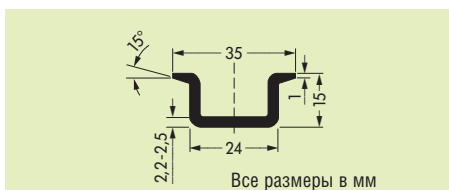
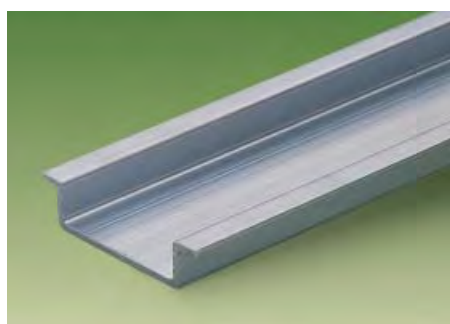

№ заказа	Упаковка	№ заказа	Упаковка	№ заказа	Упаковка
длина 2 м	штук	длина 2 м	штук	длина 2 м	штук
Медный рельс 35 x 15 мм, 2.3 мм толщиной, сплошной 210-198	10	Алюминиевый рельс 35 x 7.5 мм, 1.5 мм толщиной, сплошной 210-196	10	Угловой монтажный кронштейн, без винтов 210-148	10
				Винт М 5 x 8 210-149	100 (5 x 20)

<p>Несущий рельс 15 x 5.5 мм, 1 мм толщиной, соотв. EN 50 045, Стальной, оцинкованный и хроматированный I_n 57 A (для длины 1 м)</p>	<p>Несущий рельс 15 x 5.5 мм, 1 мм толщиной, соотв. EN 50 045, Стальной, оцинкованный и хроматированный I_n 57 A (для длины 1 м)</p>	<p>Несущий рельс 15 x 5.5 мм, 1 мм толщиной, соотв. EN 50 045, Алюминиевый, без покрытия I_n 57 A (для длины 1 м)</p>
--	--	---

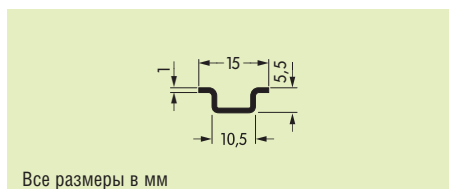
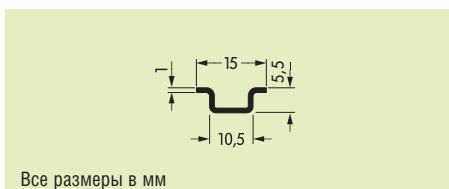
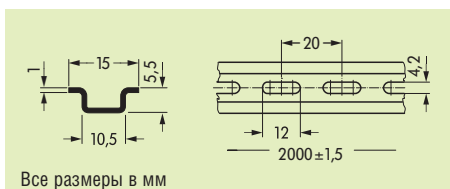
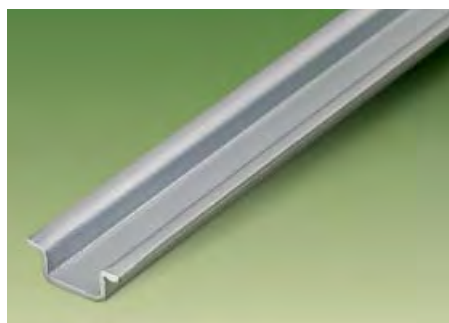
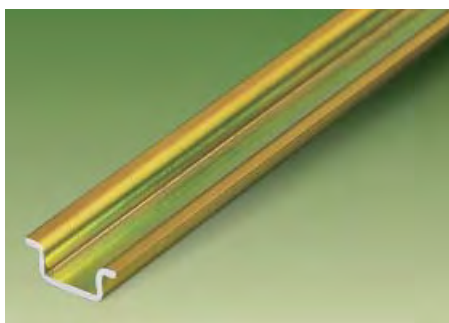
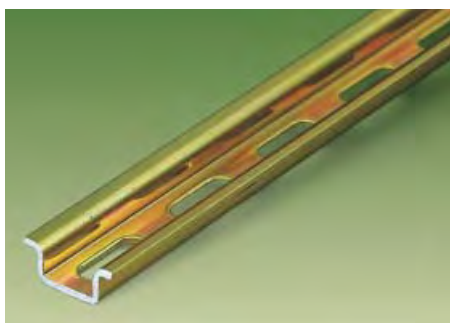

№ заказа	Упаковка штук	№ заказа	Упаковка штук
длина 2 м		длина 2 м	
Стальной рельс 15 x 5.5 мм, 1 мм толщиной, с отверстиями		Стальной рельс 15 x 5.5 мм, 1 мм толщиной, сплошной	
210-111	1	210-295	1

	<p>Держатель для запасных перемычек, для DIN-рельса 35 мм, 10.7 мм шириной</p>	<p>Оконечный стопор, для DIN-рельса 15 мм 6 мм шириной</p>
--	--	--

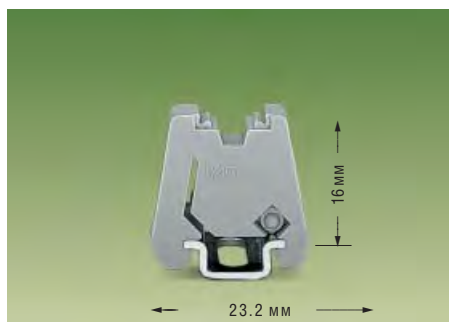
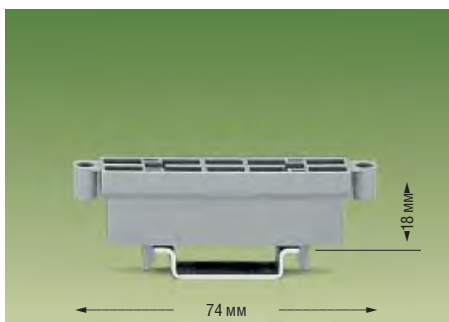

Держатель устанавливается на DIN-рельс 35 мм, и предназначен для хранения запасных перемычек, используемых по мере необходимости.

	№ заказа	Упаковка штук	№ заказа	Упаковка штук
	Держатель для запасных перемычек 209-100	50 (2 x 25)	Оконечный стопор, безвинтовой, для DIN-рельса 15 мм 249-101	25
	для перемычек серии 279, 280, 281, 282 и 284 а также вилок серии 215		может быть носителем маркировки WSB Quick	