

Profil
Profile / Profil

LOGI **CONVA**



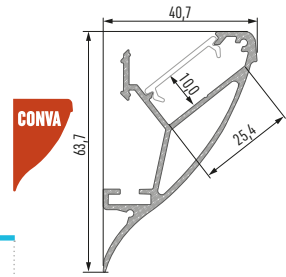

LOGI
LUMINES

CONVA
LUMINES

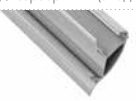

LED-Profil CONVA und LOGI Profile LED CONVA and LOGI / Профиль LED CONVA и LOGI

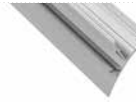
	WEISS (lackiert) white (lacquered) / белый (лакированный)	SILBER (eloxiert) silver (anodized) / серебряный (анодированный)
CONVA		
1,0 m (м)	10-0421-10	10-0424-10
2,02 m (м)	10-0421-20	10-0424-20
3,0 m (м)	10-0421-30	10-0424-30
LOGI		
1,0 m (м)	10-0501-10	10-0504-10
2,02 m (м)	10-0501-20	10-0504-20
3,0 m (м)	10-0501-30	10-0504-30
Abmessungen (mm) Dimensions (mm) / Размеры (мм)	1000, 2020, 3000	
LED-Streifen Breite (mm) LED strip width (mm) / Ширина светодиодной ленты (мм)	2 x 12	
Anwendungsbereich Application / Применение	Oberflächenprofile – zur dekorativen Anwendung, für Wände oder Decken, zum direkten Verbau surface profiles – for the decorative and wall lighting or for the cove LED lighting / накладные профили для декоративного, настенного и потолочного использования, для непосредственной застройки	

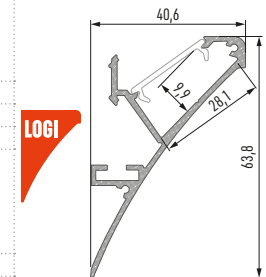

















Abdeckungen (PMMA) Covers / Рассеиватели

Abmessungen (mm) / Dimensions (mm) / Размеры (мм): 1000, 2020, 3000

TRANSPARENT transparent / прозрачный	FROSTWEISS froze / изморозь	MILCHWEISS milky / молочный	FROSTED frosted / матовый	FROSTED MILCHWEISS milky frosted / матовый молочный
DOUBLE				
				
1 m/PMMA 11-2073-10	1 m/PMMA 11-2072-10	1 m/PMMA 11-2071-10	1 m/PMMA 11-2075-10	1 m/PMMA 11-2076-10

Endkappen für LED-Profil CONVA und LOGI (Aluminium)

End caps for LED profile CONVA and LOGI (aluminium) / Заглушки для профиля LED Conva и LOGI (алюминий)

MIT ÖFFNUNG with a hole / с отверстием				OHNE ÖFFNUNG without a hole / без отверстия			
WEISS white / белый		SILBER silver / серебряный		WEISS white / белый		SILBER silver / серебряный	
CONVA							
LINKS left / левая	RECHT right / правая	LINKS left / левая	RECHT right / правая	LINKS left / левая	RECHT right / правая	LINKS left / левая	RECHT right / правая
							
ALU 12-0151-10	ALU 12-0161-10	ALU 12-0155-10	ALU 12-0165-10	ALU 12-0151-11	ALU 12-0161-11	ALU 12-0155-11	ALU 12-0165-11
LOGI							
LINKS left / левая	RECHT right / правая	LINKS left / левая	RECHT right / правая	LINKS left / левая	RECHT right / правая	LINKS left / левая	RECHT right / правая
							
ALU 12-0521-10	ALU 12-0531-10	ALU 12-0525-10	ALU 12-0535-10	ALU 12-0521-11	ALU 12-0531-11	ALU 12-0525-11	ALU 12-0535-11

Zubehör Accessories / Аксессуары

gerader Verbinder straight connector / прямой соединитель	Quer Winkelverbinder 90° angular transverse connector / угловой соединитель поперечный	Flacher Winkelverbinder 90° angular connector 90° / угловой соединитель 90°	Flacher Winkelverbinder 120° angular connector 120° / угловой соединитель 120°	Montageprofil SPARO mounting profile SPARO / монтажный профиль SPARO
				
14-3032-02	14-3038-01	14-3030-01	14-3036-01	1 m/ 10-0544-10

1.

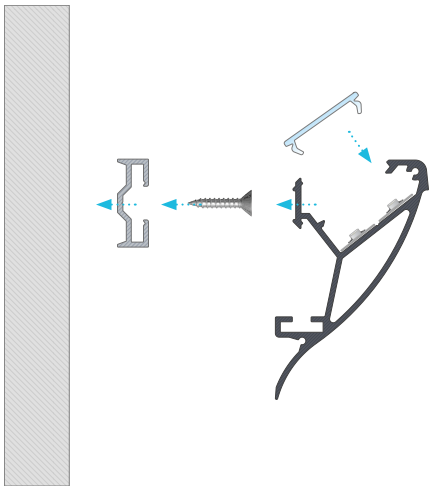

2.

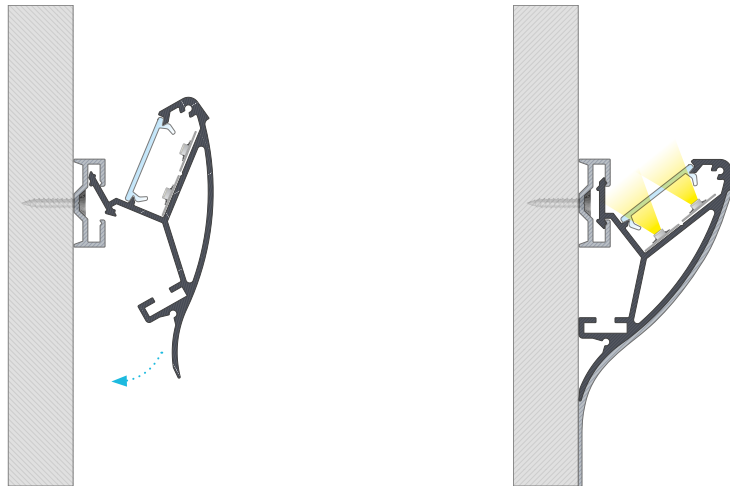

Montagekonzept für das Profilsystem CONVA mit Abdeckung DOUBLE mit Montageprofil SPARO

Assembly of CONVA profile system with DOUBLE cover using SPARO mounting profile / Принцип монтажа профиля CONVA с рассеивателем DOUBLE с использованием монтажного профиля SPARO

Fertiges Resultat nach der Montage des Profilsystems CONVA mit Abdeckung DOUBLE mit Montageprofil SPARO und mit verputztem Teil des Profils

End result of the assembly of CONVA profile with DOUBLE cover using the SPARO mounting profile with the plastered finish / Конечный результат монтажа системы профиля CONVA с рассеивателем DOUBLE с использованием монтажного профиля SPARO с загипсованным фрагментом профиля

3.

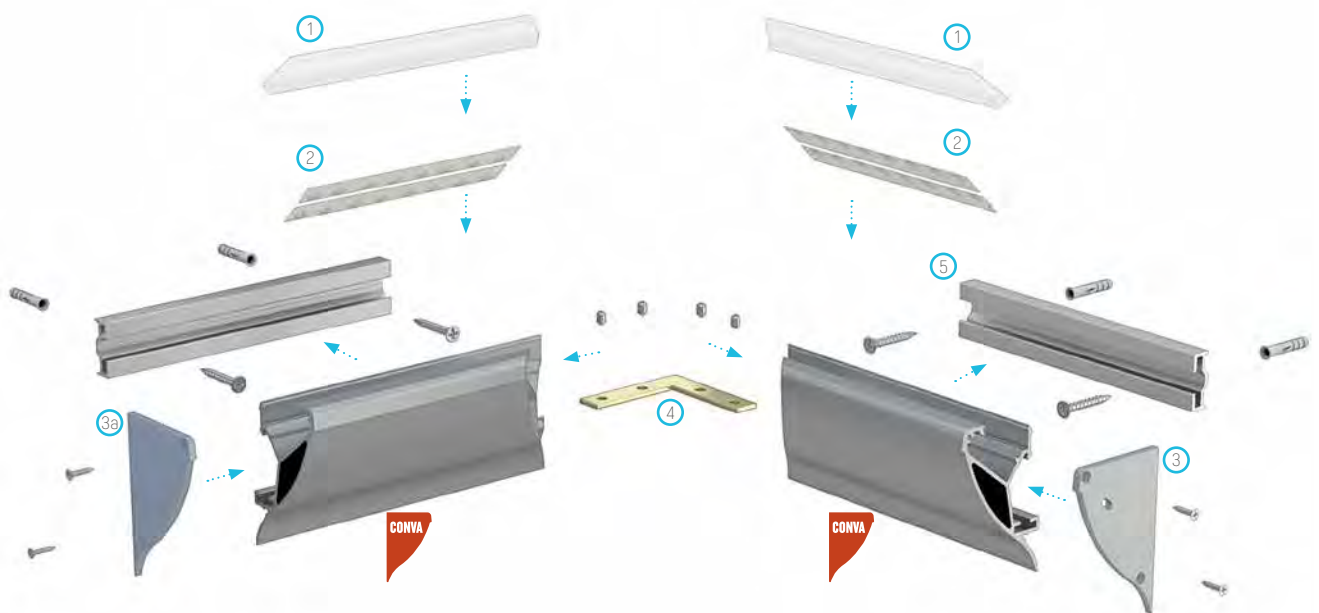

Explosionszeichnung zum Beleuchtungssystem bestehend aus folgenden Elementen: Profil CONVA, (1) Abdeckung DOUBLE, (2) LED-Streifen, (3) Endkappe CONVA mit Öffnung, (3a) Endkappe CONVA ohne Öffnung, (4) flacher Winkelverbinder, (5) Montageprofil SPARO

Assembly scheme for elements of the lighting system using profile CONVA, (1) DOUBLE cover, (2) a LED strip, (3) an end cap CONVA with hole, (3a) an end cap CONVA without hole, (4) an angular connector, (5) SPARO mounting profile / Схема монтажа элементов осветительной системы с использованием профиля CONVA, (1) рассеивателя DOUBLE, (2) ленты LED, (3) заглушки CONVA с отверстием, (3a) заглушки CONVA без отверстия, (4) углового соединителя, (5) монтажного профиля SPARO

4.

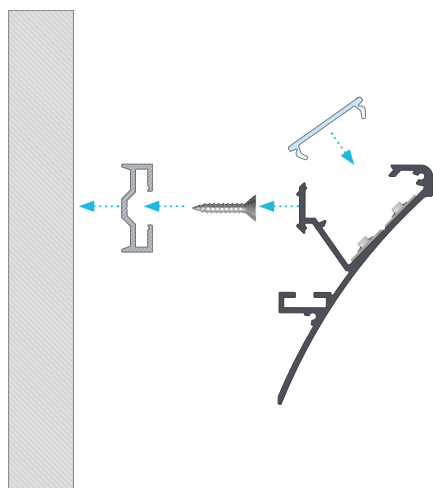

5.

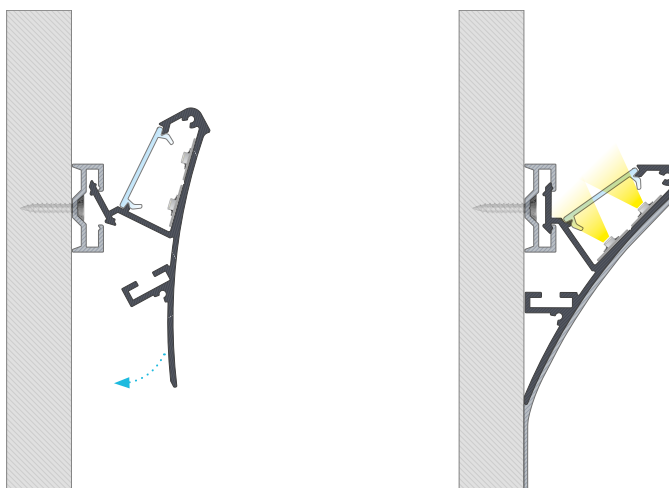

Montagekonzept für das Profilsystem LOGI mit Abdeckung DOUBLE mit Montageprofil SPARO

Assembly of LOGI profile with DOUBLE cover using SPARO mounting profile / Принцип монтажа профиля LOGI с рассеивателем DOUBLE с использованием монтажного профиля SPARO

Fertiges Resultat nach der Montage des Profilsystems LOGI mit Abdeckung DOUBLE mit Montageprofil SPARO mit verputztem Teil des Profils

End result of the assembly of LOGI profile with DOUBLE cover using the SPARO mounting profile with the plastered finish / Конечный результат монтажа системы профиля LOGI с рассеивателем DOUBLE с использованием монтажного профиля SPARO с заштукатуренным фрагментом профиля

6.

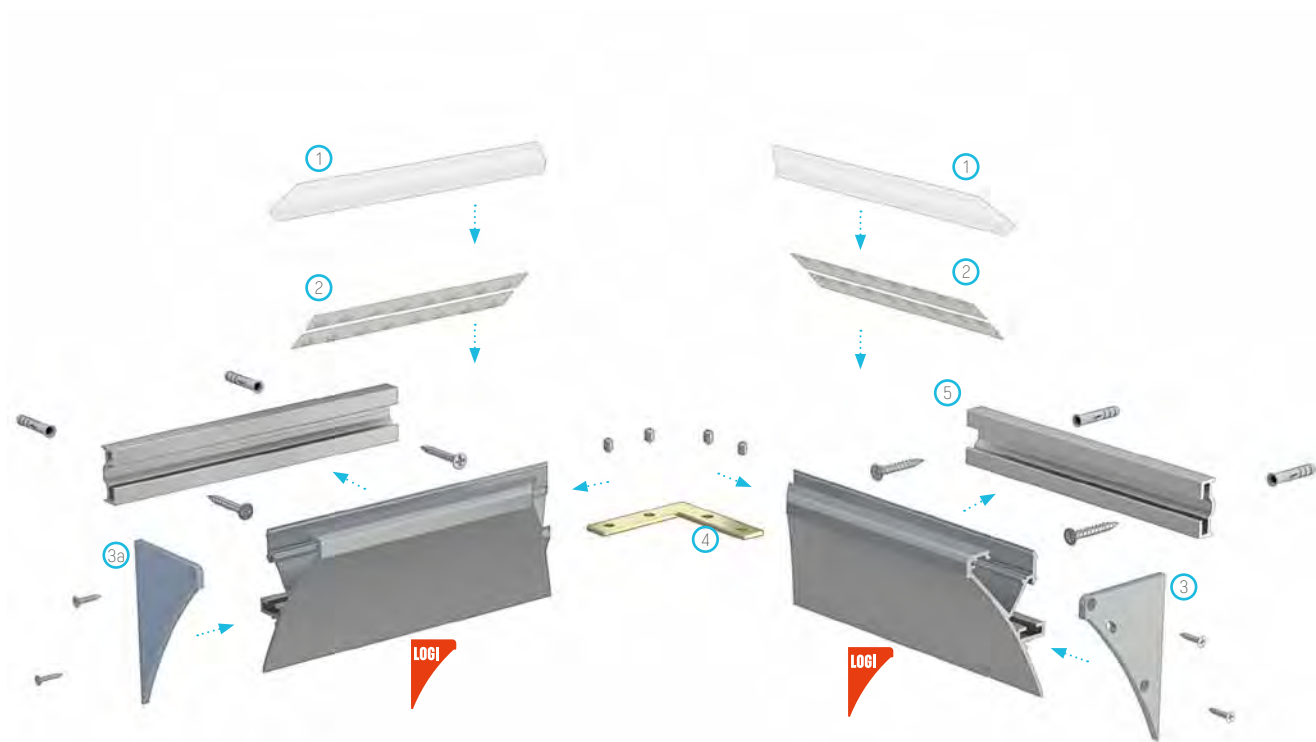

Explosionszeichnung zum Beleuchtungssystem bestehend aus folgenden Elementen: Profil LOGI, (1) Abdeckung DOUBLE, (2) LED-Streifen, (3) Endkappe LOGI mit Öffnung, (3a) Endkappe LOGI ohne Öffnung, (4) flacher Winkelverbinder, (5) Montageprofil SPARO

Assembly scheme for elements of the lighting system using profile LOGI. (1) DOUBLE cover, (2) a LED strip, (3) an end cap LOGI with hole, (3a) an end cap LOGI without hole, (4) an angular connector, (5) SPARO mounting profile / Схема монтажа элементов осветительной системы с использованием профиля LOGI. (1) рассеивателя DOUBLE, (2) ленты LED, (3) заглушки LOGI с отверстием, (3a) заглушки LOGI без отверстия, (4) углового соединителя (5) монтажного профиля SPARO

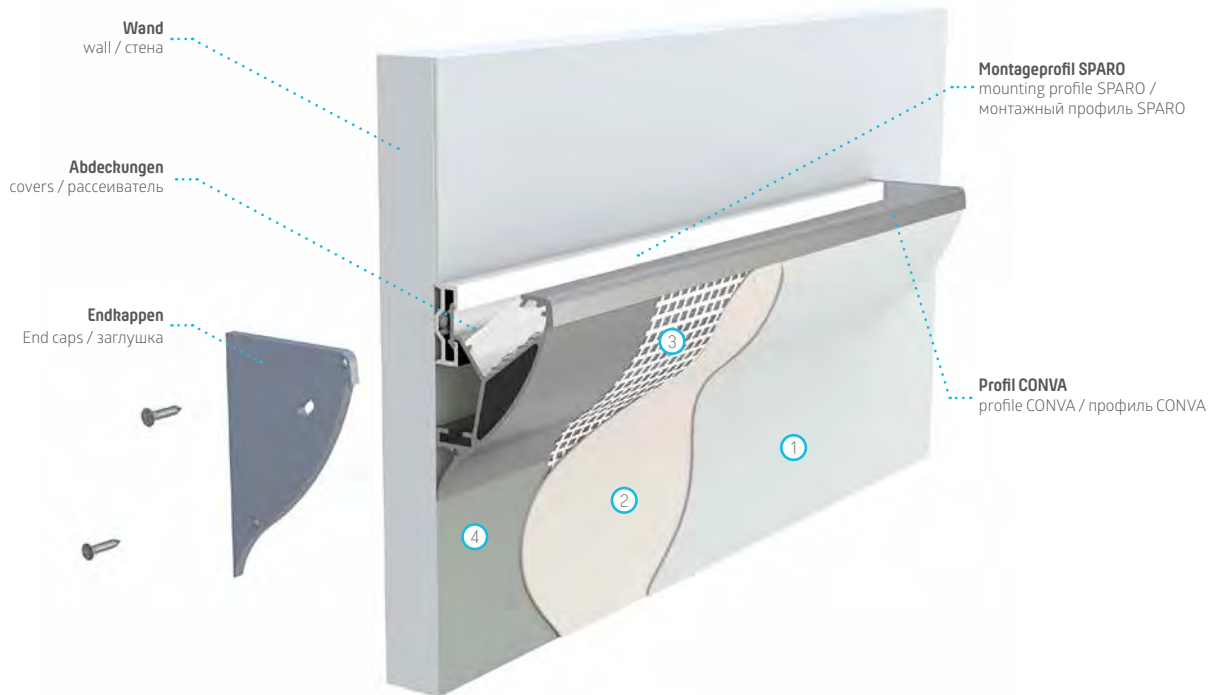

Wandmontagephasen für das Profil CONVA [1. Farbe, 2. Gips, 3. Glasfaser-Gewebe, 4. Gipskartonplatte]

Stages of the on-wall assembly using CONVA profile [1. paint, 2. gypsum, 3. net, 4. plasterboard] / Представление этапов настенного монтажа с использованием профиля CONVA [1. краска, 2. гипс, 3. сетка, 4. гипсокартонная плита]

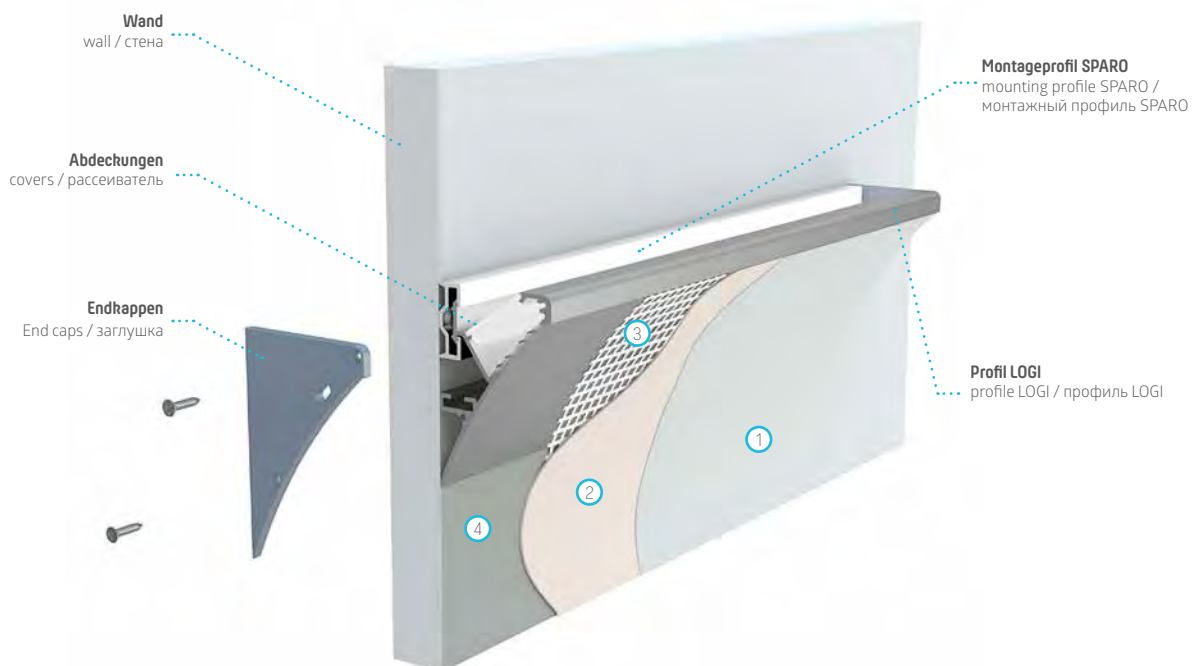

Wandmontagephasen für das Profil LOGI [1. Farbe, 2. Gips, 3. Glasfaser-Gewebe, 4. Gipskartonplatte]

Stages of the on-wall assembly using LOGI profile [1. paint, 2. gypsum, 3. net, 4. plasterboard] / Представление этапов настенного монтажа с использованием профиля LOGI [1.краска, 2.гипс, 3. сетка, 4. гипсокартонная плита]

