

- | | |
|-----|-----|
| D | DK |
| GB | S |
| NL | N |
| F | FIN |
| E | EST |
| I | LT |
| SLO | LV |
| HR | H |
| PL | TR |
| CZ | RUS |
| SK | UA |

INFORMATION | MANUALS | SERVICE

DIVE 5500-3 DIVE6300-4

Betriebsanleitung



ДЛ 02 TR 066

Inhaltsverzeichnis

D	Betriebsanleitung.....	5
EN	Translation of the original operating instructions.....	10
NL	Vertaling van de originele gebruikershandleiding.....	15
FR	Traduction du mode d'emploi original.....	20
ES	Traducción del manual de instrucciones original.....	25
IT	Traduzione delle istruzioni per l'uso originali.....	30
SL	Prevod izvirnika navodila za uporabo.....	35
HR	Prijevod originalnih uputa za uporabu.....	40
PL	Tłumaczenie oryginalnej instrukcji obsługi.....	45
CS	Překlad originálního návodu k použití.....	50
SK	Preklad originálneho návodu na použitie.....	55
HU	Az eredeti használati utasítás fordítása.....	60
DA	Oversættelse af original brugsanvisning.....	65
SV	Översättning av originalbruksanvisning.....	70
NO	Oversettelse av original bruksanvisning.....	75
FI	Alkuperäisen käyttöohjeen käänös.....	80
ET	Tõlge originaalkasutusjuhendist.....	85
LT	Originalios instrukcijos vertimas.....	90
LV	Originālās ekspluatācijas instrukcijas tulkojums.....	95
RU	Перевод оригинального руководства по эксплуатации.....	100
UK	Переклад оригінального посібника з експлуатації.....	106
TR	Orjinal kullanım kılavuzunun çevirisi.....	111

© 2013







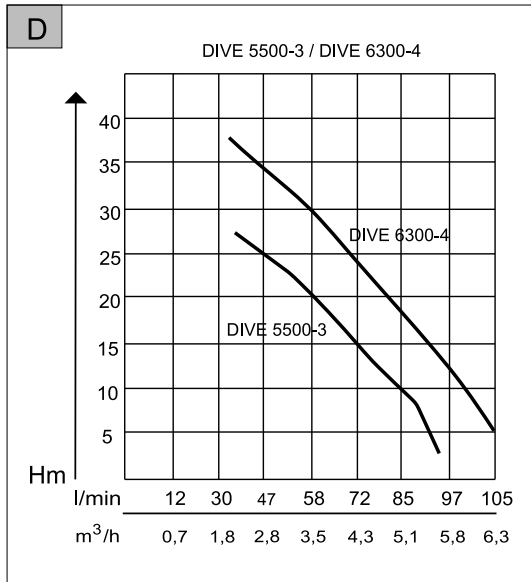
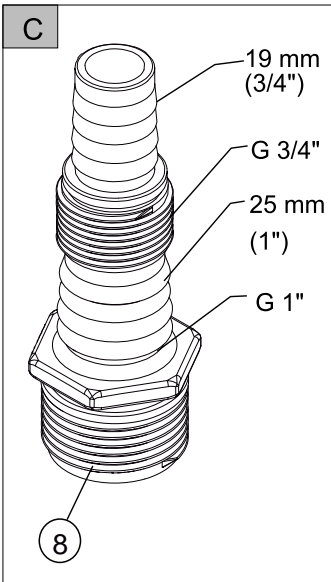
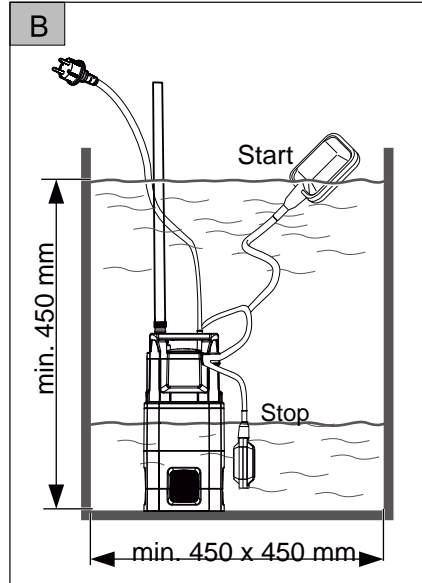
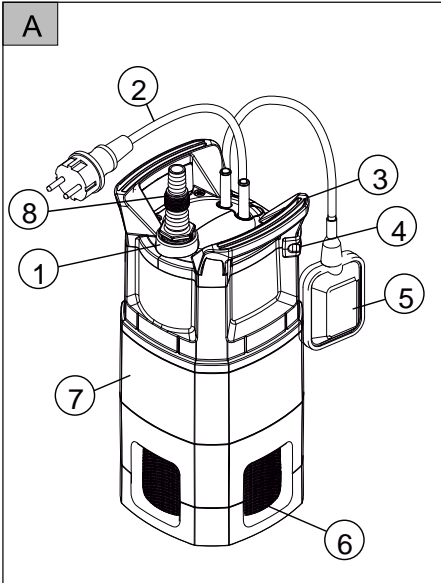





AL-KO KOBER GROUP Kötz, Germany

This documentation or excerpts therefrom may not be reproduced or disclosed to third parties without the express permission of the AL-KO KOBER GROUP.

DIVE 5500-3 / DIVE 6300-4



TECHNISCHE DATEN

	DIVE 5500/3 Art. Nr.113 036	DIVE 6300/4 Art. Nr.113 037
	800 W	1000 W
	230 V, 50 Hz	230 V, 50 Hz
	IP X8	IP X8
	30 m	40 m
	ca. 7 m	ca. 7 m
	ca. 5500 l/h	ca. 6300 l/h
	3	4
	0,5 mm	0,5 mm
	ca. 400 mm ca. 200 mm	ca. 400 mm ca. 200 mm
	ca. 35 °C	ca. 35 °C
	9,5 kg	10 kg
	10 m	10 m

ORIGINAL-BETRIEBSANLEITUNG

Inhaltsverzeichnis

Zu diesem Handbuch.....	5
Produktbeschreibung.....	5
Lieferumfang.....	6
Sicherheitshinweise.....	6
Montage.....	6
Inbetriebnahme.....	6
Wartung und Pflege.....	7
Lagerung.....	7
Entsorgung.....	7
Hilfe bei Störungen.....	8
EG-Konformitätserklärung.....	9
Garantie.....	9
DIVE 5500-3.....	116
DIVE 6300-4.....	117

ZU DIESEM HANDBUCH

- Lesen Sie diese Dokumentation vor der Inbetriebnahme durch. Dies ist Voraussetzung für sicheres Arbeiten und störungsfreie Handhabung.
- Beachten Sie die Sicherheits- und Warnhinweise in dieser Dokumentation und auf dem Produkt.
- Diese Dokumentation ist permanenter Bestandteil des beschriebenen Produkts und soll bei Veräußerung dem Käufer mit übergeben werden.

Zeichenerklärung



ACHTUNG!

Genaues Befolgen dieser Warnhinweise kann Personen- und / oder Sachschäden vermeiden.



Spezielle Hinweise zur besseren Verständlichkeit und Handhabung.

PRODUKTBESCHREIBUNG

In dieser Dokumentation werden verschiedene Modelle von Tauchpumpen beschrieben. Identifizieren Sie Ihr Modell anhand des Typschilds.

Produktübersicht

1	Pumpenausgang
2	Anschlusskabel
3	Tragegriff
4	Kabelklemmung
5	Schwimmschalter
6	Einlasssieb
7	Pumpengehäuse
8	Kombinippel

Funktion

Die Tauch-Druckpumpe saugt das Fördermedium durch das Einlasssieb (8) an und fördert zum Pumpenausgang.

Bestimmungsgemäße Verwendung

Die Tauch-Druckpumpe ist für die private Nutzung in Haus und Garten bestimmt. Sie darf nur im Rahmen der Einsatzgrenzen gemäß den technischen Daten betrieben werden.

Die Tauch-Druckpumpe ist ausschließlich für folgende Anwendungen geeignet:

- für das Um- und Auspumpen von Behältern
- zur Wasserentnahme aus Brunnen, Schächten und sonstigen Wasserbehältern
- Betrieb von Bewässerungssystemen und Rausensprengern
- zur häuslichen Wasserversorgung.

Die Tauch-Druckpumpe ist ausschließlich zum Fördern von folgenden Flüssigkeiten geeignet:

- Klarwasser
- Regenwasser
- chlorhaltigem Wasser (Schwimmbadwasser)
- Brauchwasser.

Möglicher Fehlgebrauch

Die Tauch-Druckpumpe darf nicht im Dauerbetrieb eingesetzt werden. Sie ist nicht geeignet zur Förderung von:

- Trinkwasser
- Salzwasser
- Lebensmitteln
- aggressiven Medien, Chemikalien
- ätzenden, brennbaren, explosiven oder gasenden Flüssigkeiten

- Flüssigkeiten, die wärmer als 35 °C sind
- sandhaltigem Wasser und schmirgelnden Stoffen
- Schmutzwasser mit Textil- oder Papieranteilen

LIEFERUMFANG

Thermoschutz

Die Tauch-Druckpumpe ist mit einem Thermo- schalter ausgestattet, der die Pumpe bei Überhit- zung abschaltet. Nach einer Abkühlphase von ca. 15-20 Minuten schaltet die Pumpe selbsttätig wie- der ein. Betreiben Sie die Pumpe nur im einge- tauchten Zustand.

SICHERHEITSHINWEISE



ACHTUNG!

Verletzungsgefahr!

Gerät und Verlängerungskabel nur in technisch einwandfreiem Zustand be- nutzen! Beschädigte Geräte dürfen nicht betrieben werden.

Sicherheits- und Schutzeinrichtungen dürfen nicht außer Kraft gesetzt werden!

- Kinder oder Personen, die die Betriebsan- leitung nicht kennen, dürfen das Gerät nicht be- nutzen.
- Das Gerät nie am Anschlusskabel hochhe- ben, transportieren oder befestigen.
- Eigenmächtige Veränderungen oder Umbau- ten am Gerät sind verboten.

Elektrische Sicherheit



VORSICHT!

Gefahr beim Berühren spannungs- führender Teile!

Stecker sofort vom Netz trennen, wenn das Verlängerungskabel beschä- digt oder durchtrennt wurde! Wir em- pfehlen den Anschluss über einen FI- Schutzschalter mit einem Nennfehler- strom < 30 mA.

- Die Haus-Netzspannung muss mit den Anga- ben zur Netzspannung in den Technischen Daten übereinstimmen, keine andere Versor- gungsspannung verwenden.

- Das Gerät darf nur an einer elektrischen Ein- richtung gemäß DIN/VDE 0100, Teil 737, 738 und 702 (Schwimmbäder) betrieben werden. Zur Absicherung muss ein Leitungs-Schutz- schalter 10 A sowie ein Fehlerstrom-Schutz- schalter mit einem Nennfehlerstrom von 10/30 mA installiert werden.
- Nur Verlängerungskabel verwenden, die für den Gebrauch im Freien vorgesehen sind - Mindestquerschnitt 1,5 mm². Kabeltrommeln immer vollständig abrollen.
- Beschädigte oder brüchige Verlängerungs- kabel dürfen nicht verwendet werden.
 - ⇒ *Kontrollieren Sie vor jeder Inbetrieb- nahme den Zustand ihres Verlänge- rungskabels.*

MONTAGE

Druckleitung montieren



Der Kombಿನippel kann entsprechend dem gewählten Schlauchanschluss ab- geschnitten werden. Die beste Förder- leistung wird durch Verwenden des größtmöglichen Schlauchdurchmessers erreicht.

- 1 Schrauben Sie den Kombಿನippel (10) in den Pumpenausgang ein.
- 2 Befestigen Sie einen Schlauch am Kombಿನip- pel.
- 3 Das Anschlusskabel (3) mit Kabelbindern an der Druckleitung befestigen.
- 4 Zum Eintauchen der Pumpe in Brunnen und Schächten ein Seil an der dafür vorgesehe- nen Seillasche (4) befestigen.
- 5 Wickeln Sie das Anschlusskabel ganz ab.
- 6 Stecken Sie den Netzstecker in die Steck- dose. Die Pumpe schaltet bei Erreichen eines bestimmten Wasserstandes (Einschalthöhe) durch den Schwimmerschalter automatisch ein und beim Abfallen des Wasserstandes auf die Ausschalthöhe wieder ab, siehe tech- nische Daten.

INBETRIEBNAHME

Sicherheit

**ACHTUNG!**

Schließen Sie durch geeignete Maßnahmen aus, dass bei Störungen an der Pumpe Folgeschäden durch die Überflutung von Räumen entstehen. Dies ist beispielsweise durch die Installation einer Alarmanlage oder einer Reservepumpe sicherzustellen.

**ACHTUNG!**

Tauchen Sie die Pumpe langsam in das Fördermedium ein. Achten Sie auf sicheren Stand der Pumpe. Stellen Sie die Pumpe bei schlammigem, sandigem oder steinigem Untergrund auf eine geeignete Platte, oder betreiben Sie die Pumpe an einem Seil hängend. Achten Sie auf ausreichenden Abstand zum Grund.

**ACHTUNG!**

Die Pumpe darf keine Festkörper ansaugen. Sand und andere schmirgelnde Stoffe im Fördermedium zerstören die Pumpe. Achten Sie bei Schächten auf ausreichende Dimensionierung, siehe Bild B.

**ACHTUNG!**

Decken Sie Schächte trittsicher ab.

**ACHTUNG!**

Bei erneuter Inbetriebnahme nach Entnehmen aus dem Schacht darauf achten, dass die Druckleitung vollständig entleert ist, da sonst die Pumpe nicht selbsttätig entlüftet und es zu Schäden an der Pumpe kommen kann.

**ACHTUNG!**

Lassen Sie die Pumpe nicht gegen eine geschlossene Druckleitung laufen.



Die Pumpe verfügt über eine Rückschlagklappe (2) am Pumpenausgang. Dies vermeidet, dass sich die Druckleitung bei jedem Stillstand der Pumpe entleert.

Einstellen der Ein- und Ausschalthöhe

Das Kabel des Schwimmerschalters ist am Pumpengehäuse festgeklemmt. Durch Verändern der

Klemmposition können die Schaltpunkte des Schwimmerschalters individuell eingestellt werden. Empfohlene Kabellänge des Schwimmerschalters ca. 120 mm.

**ACHTUNG!**

Beaufsichtigen Sie die Pumpe beim Abpumpen auf Mindesteintauchtiefe ständig und vermeiden Sie den Trockenlauf der Pumpe. Setzen Sie die Pumpe bei Erreichen der Mindesteintauchtiefe durch Ziehen des Netzsteckers außer Betrieb.



Wird die Mindesteintauchtiefe unterschritten saugt die Pumpe Luft an. In diesem Fall muss die Pumpe bei ansteigendem Wasserstand und vor erneutem Betrieb entlüftet werden (siehe Inbetriebnahme).

Pumpe ausschalten

1. Ziehen Sie den Netzstecker aus der Steckdose.

WARTUNG UND PFLEGE

- Vor allen Montage- und Wartungsarbeiten Gerät vom Stromnetz trennen

Pumpe reinigen

Nach Förderung von chlorhaltigem Schwimmbadwasser oder Flüssigkeiten, die Rückstände hinterlassen, muss die Pumpe mit klarem Wasser gespült werden.

1. Reinigen Sie die Ansaugslitze des Saugfußes bei Bedarf mit klarem Wasser.

LAGERUNG

Bei Frostgefahr muss das System vollständig entleert werden.

ENTSORGUNG

Ausgediente Geräte, Batterien oder Akkus nicht über den Hausmüll entsorgen!

Verpackung, Gerät und Zubehör sind aus recyclingfähigen Materialien hergestellt und entsprechend zu entsorgen.

HILFE BEI STÖRUNGEN

Hilfe bei Störungen



VORSICHT!

Vor allen Arbeiten zur Störungsbeseitigung den Netzstecker ziehen. Fehler in der elektrischen Anlage durch eine Elektrofachkraft beseitigen lassen.

Störung	Mögliche Ursache	Lösung
Motor läuft nicht.	Laufrad blockiert	Schmutz im Ansaugbereich entfernen. Durch Öffnung im Motorgehäuse hinten mit geeignetem Werkzeug reinigen.
	Thermoschalter hat abgeschaltet.	Warten, bis der Thermoschalter die Tauchpumpe wieder einschaltet. Auf maximale Temperatur des Fördermediums achten. Tauchpumpe prüfen lassen.
	Keine Netzspannung vorhanden.	Sicherungen prüfen, Stromversorgung von Elektrofachkraft prüfen lassen.
	Schwimmerschalter schaltet nicht bei ansteigendem Wasserstand.	Tauchpumpe an eine AL-KO Service-stelle schicken.
Tauchpumpe läuft, aber fördert nicht.	Luft im Pumpengehäuse.	Tauchpumpe durch Schräghalten entlüften.
	Saugseitige Verstopfung.	Schmutz im Ansaugbereich entfernen.
	Druckleitung geschlossen.	Druckleitung öffnen.
	Druckschlauch geknickt.	Druckschlauch strecken.
Fördermenge zu gering	Schlauchdurchmesser zu klein.	Größeren Druckschlauch verwenden.
	Saugseitige Verstopfung.	Schmutz im Ansaugbereich entfernen.
	Förderhöhe zu groß.	Max. Förderhöhe beachten, siehe technische Daten!



Bei nicht behebbaren Störungen wenden Sie sich bitte an unseren zuständigen Kundendienst.

EG-KONFORMITÄTSERKLÄRUNG

Hiermit erklären wir, dass dieses Produkt in der von uns in Verkehr gebrachten Ausführung, den Anforderungen der harmonisierten EU-Richtlinien, EU-Sicherheitsstandards und den produktspezifischen Standards entspricht.

Produkt

Tauchpumpe, elektrisch

Seriennummer

G3023025

Typ

DIVE 5500/3

DIVE 6300/4

Hersteller

AL-KO Geräte GmbH

Ichenhauser Str. 14

D-89359 Kötz

Bevollmächtigter

Hr. Anton Eberle

Ichenhauser Str. 14

D-89359 Kötz

Kötz, 26.08.2013



Antonio De Filippo; Managing Director

EU-Richtlinien

2006/95/EU

2004/108/EU

2011/65/EU

Harmonisierte Normen

EN 60335 -1:

2002+A1+A11+A12+A2+A13+A14+A15

EN 60335 -2-41: 2003+A1+A2

EN 62233: 2008

EN 55014 -1: 2006+A1+A2

EN 55014 -2: 1997+A1+A2

EN 61000 -3-2: 2006+A1+A2

EN 61000 -3-3: 2008

GARANTIE

Etwaige Material- oder Herstellungsfehler am Gerät beseitigen wir während der gesetzlichen Verjährungsfrist für Mängelansprüche entsprechend unserer Wahl durch Reparatur oder Ersatzlieferung. Die Verjährungsfrist bestimmt sich jeweils nach dem Recht des Landes, in dem das Gerät gekauft wurde.

Unsere Garantiezusage gilt nur bei:

- beachten dieser Bedienungsanleitung
- sachgemäßer Behandlung
- verwenden von Original-Ersatzteilen

Die Garantie erlischt bei:

- eigenmächtigen Reparaturversuchen
- eigenmächtigen technischen Veränderungen
- nicht bestimmungsgemäßer Verwendung

Von der Garantie ausgeschlossen sind:

- Lackschäden, die auf normale Abnutzung zurückzuführen sind
- Verschleißteile, die auf der Ersatzteilkarte mit Rahmen [xxx xxx (x)] gekennzeichnet sind
- Verbrennungsmotoren (hier gelten die Garantiebestimmungen der jeweiligen Motorenhersteller)

Die Garantiezeit beginnt mit dem Kauf durch den ersten Endabnehmer. Maßgebend ist das Datum auf dem Kaufbeleg. Wenden Sie sich bitte mit dieser Erklärung und dem Original-Kaufbeleg an Ihren Händler oder die nächste autorisierte Kundendienststelle. Die gesetzlichen Mängelansprüche des Käufers gegenüber dem Verkäufer bleiben durch diese Erklärung unberührt.

TRANSLATION OF THE ORIGINAL OPERATING INSTRUCTIONS

Contents

About this handbook.....	10
Product description.....	10
Scope of delivery.....	11
Safety instructions.....	11
Assembly.....	11
Startup.....	11
Maintenance and care.....	12
Storage.....	12
Disposal.....	12
Troubleshooting.....	13
EU declaration of conformity.....	14
Warranty.....	14

ABOUT THIS HANDBOOK

- Read this documentation before starting up the machine. This is a precondition for safe working and flawless operation.
- Observe the safety warnings in this documentation and on the product.
- This documentation is a permanent integral part of the product described and must be passed on to the new owner if the product is sold.

Explanation of symbols



CAUTION!

Following these safety warnings carefully can prevent personal injury and/or material damage.



Special instructions for greater ease of understanding and improved handling.

PRODUCT DESCRIPTION

This documentation describes various different models of immersion pumps. Identify your model using the identification plate.

Product overview

1	Pump outlet
2	Connection cable

3	Carrying handle
4	Cable clamp
5	Float switch
6	Inlet strainer
7	Pump housing
8	Multi-size nipple

Function of the pump

The submersible pump sucks the liquid to be pumped into the pump through the inlet strainer (8) and pumps it out at the outlet.

Designated use

The submersible pump is designed for home use in your house or garden. Please observe the technical data given in the instructions before putting the pump into operation.

Your submersible pump has been designed for use in the following applications:

- emptying containers or pumping liquid from one container into another,
- pumping water from wells, cisterns and other water tanks
- operating irrigation systems and lawn sprinklers
- for the domestic water supply.

The submersible pump is designed to pump only the following liquids:

- clear water
- rain water
- chlorinated water (pool water)
- water for domestic use.

Possible misuse

Your submersible pump is not intended for permanent operation. The pump may not be used to pump the following liquids:

- drinking water
- salt water
- beverages or liquid foods
- corrosives or chemicals
- acids or combustible, explosive or gas-forming liquids
- liquids with a temperature above 35 °C
- sandy water or water containing abrasives
- waste water containing textile or paper particles

SCOPE OF DELIVERY

Thermal protection

Your submersible pump is equipped with a thermal protection switch which automatically switches off the pump in case of overheating. The pump will remain off until it has cooled down. After about 15 - 20 minutes, the pump will automatically switch on.

SAFETY INSTRUCTIONS



CAUTION!

Risk of injury!

Use the machine and the extension cable only in perfect working order. Damaged equipment may not be operated.

Do not disable safety and protective devices!

- Children, or people who are not familiar with the operating instructions, are not allowed to use the machine.
- Never lift, transport or suspend the unit using the connection cable.
- Unilateral modifications or conversions of the unit are prohibited.

Electrical safety



CAUTION!

Danger when touching voltage conducting parts!

Disconnect the plug from the mains if the extension cable is damaged or severed! We recommend connecting a RCD (residual current operated device) having a nominal residual current of < 30 mA.

- The house mains voltage must agree with the details quoted in the technical data, do not use any other supply voltage.
- The unit must only be operated with an electrical installation in accordance with DIN/VDE 0100, Part 737, 738 and 702 (swimming pools). Protection must be provided by a 10 A line protection switch and a RCCD (residual current operated device) having a nominal residual current of 10/30 mA.
- Use only extension cables that are suitable for use outdoors - minimum cross-section 1.5 mm². Cable drums should always be unrolled completely.
- Damaged or brittle extension cables must not be used.

- ⇒ Check the condition of your extension cable each time you start to use the equipment.

ASSEMBLY

Mounting the pressure line



You can cut off the tip of the multi-size nipple to fit the diameter of the hose you are using. Using a hose with the largest possible diameter will greatly improve the performance of the pump.

- 1 Screw the multi-size nipple (10) into the pump outlet.
- 2 Attach a hose to the multi-size nipple.
- 3 Fix the connection cable (3) with cable ties to the pressure hose.
- 4 To submerge the pump into a well or cistern, attach a rope to the rope bracket (4) provided for this purpose.
- 5 Uncoil the electric cable completely.
- 6 Plug the pump into the socket. As soon as Adjusting the cut-in and cut-off levels the pump has reached the cut-in (= START) level, the float switch will automatically switch the pump on. When the liquid has fallen below the cut-off (=STOP) level, the pump will automatically switch off, see technical data.

STARTUP

Safety



CAUTION!

Take suitable measures, e.g. installation of an alarm or a back-up pump, to ensure that flooding will not occur if the pump should malfunction.



CAUTION!

When placing the pump in the liquid, make sure to let it down slowly. You may need to tilt the pump slightly so that air trapped in the body is released. Set the pump on the bottom so that it cannot fall over. If the bottom should be sandy or muddy or rocky and uneven, place the pump on a suitable hard, flat surface or suspend it from a rope attached to a secure object. Make sure to leave adequate room between the pump and the bottom so that it cannot suck up solid matter.

**CAUTION!**

Make sure that the pump does not suck in solid matter. Sand or other abrasive particles suspended in the liquid will lead to increased wear and tear and may impact the performance of your pump. Before lowering the pump into a well or a cistern, attach a rope to the handle. When placing the pump inside a cistern, make sure that the shaft is large enough for the pump to fit. For min. shaft dimensions, see Figure B.

**CAUTION!**

Place a cover over the cistern so that no one will fall in.

**CAUTION!**

When switching the pump on again after removing it from a cistern, make sure that the pressure hose is completely empty otherwise the pump will not automatically vent and it could be damaged.

**CAUTION!**

Make sure that the pump does not run with a blocked or closed pressure hose.



The pump has a non-return valve (2) on the pump output that prevents the pressure hose from emptying the pump every time it is at a standstill.

Adjusting the cut-in and cut-off levels

The float switch cable is attached to the pump housing. You can adjust the cut-in = START and cut-off = STOP levels for operation by simply changing the height of the switch as desired. Recommended length of the float switch cable is approx. 120 mm.

**CAUTION!**

While pumping to the minimum submersed depth, make sure to keep the pump under observation and turn it off by pulling the plug when the minimum submersed depth has been reached to prevent the pump from sucking in air, as this may damage your pump.



If the level of the remaining water drops below the minimum submersed depth, the pump will suck in air. Before using the pump again to drain liquid, the air trapped in the pump will have to be vented (see Setting up and Operating the Pump).

Switching off the Pump

- 1 To switch off the pump, just pull the plug of the electric cable from the socket.

MAINTENANCE AND CARE

- Disconnect the machine from the mains power supply before commencing assembly and maintenance work.

Cleaning the pump

After conveying chlorine-containing swimming pool water or fluids that leave a residue, the pump must be flushed out with clear water.

1. Clean the suction slots on the suction foot if necessary with clear water.

STORAGE

In the event of a risk of frost, the system must be drained completely.

DISPOSAL

Do not dispose of worn-out machines or spent batteries (including rechargeable batteries) in domestic waste!

The packaging, machine and accessories are made from recyclable materials and must be disposed of accordingly.

TROUBLESHOOTING

Help in case of malfunctions



CAUTION!

Disconnect the mains plug before any fault rectification work! Faults in the electrical system must be rectified by a qualified electrician.

Malfunction	Possible cause	Solution
Motor does not run.	Impeller blocked.	Remove dirt in the suction area. Clean with a suitable tool through the opening at the back of the motor housing.
	Thermal protection switch has switched off.	Wait until the thermal protection switch on the immersion pump switches on again. Take note of the maximum temperature of the conveying medium. Have the immersion pump inspected.
	No mains power.	Check the fuses, have the power supply checked by a qualified electrician.
	Float switch does not switch off when the water level rises.	Send the immersion pump to an AL-KO service facility.
Pump running but does not feed.	Air in pump housing.	Vent the immersion pump by holding it at an angle.
	Blockage on the suction side.	Remove dirt in the suction area.
	Pressure line closed off.	Open the pressure line.
	Pressure hose kinked.	Extend the pressure hose.
Feed rate too low	Hose diameter too small.	Use a bigger pressure hose.
	Blockage on the suction side.	Remove dirt in the suction area.
	Feed head too high.	Observe max. feed head, see technical data!



If the faults cannot be rectified, please contact our customer service department.

EU DECLARATION OF CONFORMITY

We hereby declare that this product, in the version brought into circulation by us, complies with the requirements of the harmonised EU guidelines, EU safety standards and the product-specific standards.

Product

Immersion pump, electrical

Serial number

G3023025

Type

DIVE 5500/3

DIVE 6300/4

Manufacturer

AL-KO Geräte GmbH

Ichenhauser Str. 14

D-89359 Kötz

Duly authorised person

Anton Eberle

Ichenhauser Str. 14

D-89359 Kötz

Kötz, 26.08.2013



Antonio De Filippo; Managing Director

EU guidelines

2006/95/EU

2004/108/EU

2011/65/EU

Harmonised standards

EN 60335 -1:

2002+A1+A11+A12+A2+A13+A14+A15

EN 60335 -2-41: 2003+A1+A2

EN 62233: 2008

EN 55014 -1: 2006+A1+A2

EN 55014 -2: 1997+A1+A2

EN 61000 -3-2: 2006+A1+A2

EN 61000 -3-3: 2008

WARRANTY

We will address claims for any defects in materials and workmanship during the statutory period of limitation by means of repairs or replacements of our choice. The period of limitation is governed by the laws of the country in which the machine was purchased.

Our warranty applies only if:

- The machine has been properly handled
- The operating instructions have been adhered to
- Original replacement parts have been used

The warranty is no longer in effect if:

- Efforts have been made to repair the machine
- Technical modifications have been made to the machine
- The machine has not been used for its intended purpose

The warranty does not cover:

- Damage to paint work through normal use
- Parts subject to wear as indicated in the replacement parts list with a box [xxx xxx (x)]
- Internal combustion engines – separate warranty conditions of the respective engine manufacturer apply

The warranty period begins with the purchase by the first buyer. The warranty period begins on the date that appears on the original purchase receipt. In the event of a warranty claim, please your contact supplier or the nearest authorised customer service centre with this warranty declaration and the purchase receipt in hand. This warranty does not affect the legal warranty claims by the purchaser against the seller.

**VERTALING VAN DE ORIGINELE
GEBRUIKERSHANDLEIDING****Inhoudsopgave**

Over dit handboek.....	15
Productbeschrijving.....	15
Inhoud van de levering.....	16
Veiligheidsvoorschriften.....	16
Montage.....	16
Inbedrijfstelling.....	16
Onderhoud.....	17
Opslag.....	17
Afvoeren.....	17
Hulp bij storingen.....	18
EG-conformiteitsverklaring.....	19
GARANTIE.....	19

OVER DIT HANDBOEK

- Lees deze documentatie vóór ingebruikname door. Dit is een voorwaarde voor veilig werken en storingsvrij gebruik.
- Neem de veiligheidsvoorschriften en waarschuwingen in deze documentatie en op het product in acht.
- Deze documentatie is permanent onderdeel van het beschreven product en dient bij verkoop aan de koper te worden overgedragen.

Legenda**LET OP!**

Het nauwkeurig in acht nemen van deze waarschuwingen kan verwondingen en/of materiële schade voorkomen.



Speciale aanwijzingen voor een beter begrip en gebruik.

PRODUCTBESCHRIJVING

In deze documentatie worden diverse modellen pompompen beschreven. U kunt uw model identificeren aan de hand van het typeplaatje.

Productoverzicht

1	Uitlaatopening
2	Aansluitsnoer

3	Handgreep
4	Kabelklemming
5	Vlotterschakelaar
6	Aanzuigzeef
7	Pompbehuizing
8	Universele aansluitnippel

Werking

De pompel-drukpomp zuigt het transportmedium via de aanzuigzeef (8) aan en pompt het dan door de uitlaatopening naar buiten.

Reglementair gebruik

De pompel-drukpomp is bedoeld voor particulier gebruik in huis en tuin en mag uitsluitend worden gebruikt voor toepassingen die in overeenstemming zijn met de technische gegevens.

De pompel-drukpomp is uitsluitend geschikt voor de volgende toepassingen:

- het leegpompen van reservoirs of voor het overpompen
- het onttrekken van water aan bronnen, putten en andere waterreservoir
- het gebruik van beregeningssystemen en gazonspoeiers
- voor de huishoudelijke watervoorziening

De pompel-drukpomp is uitsluitend geschikt voor het transporteren van de volgende vloeistoffen:

- helder water
- regenwater
- water met chloor (van bijvoorbeeld zwembaden)
- water voor industriële of agrarische doeleinden

Mogelijk foutief gebruik

De pompel-drukpomp mag niet continu worden gebruikt. Deze is niet geschikt voor het transporteren van:

- drinkwater
- zout water
- voedingsmiddelen
- chemische en corrosieve stoffen
- bijtende, brandbare, explosieve of vluchtige stoffen
- vloeistoffen die warmer zijn dan 35°C

- water met zand of andere schurende stoffen
- afvalwater met stukjes weefsel of papier

INHOUD VAN DE LEVERING

Thermische beveiliging

De pompdrukpomp is voorzien van een thermische schakelaar die de pomp uitschakelt, wanneer deze te warm wordt. Na een afkoelingsperiode van 15 tot 20 minuten schakelt de pomp weer automatisch in. Gebruik de pomp uitsluitend wanneer deze ondergedompeld is.

VEILIGHEIDSVOORSCHRIFTEN



LET OP!

Risico op letsel!

Gebruik het apparaat en de verlengkabel uitsluitend in onbeschadigde toestand! Beschadigde apparaten mogen niet worden gebruikt.

Veiligheidsfuncties en beveiligingen mogen niet buiten werking worden gesteld!

- Kinderen of personen die de gebruikshandleiding niet hebben gelezen, mogen het apparaat niet gebruiken.
- Het apparaat mag nooit aan de aansluitkabel worden opgetild, vervoerd of bevestigd.
- Het eigenhandig aanbrengen van veranderingen of ombouwen van het apparaat is verboden.

Elektrische veiligheid



VOORZICHTIG!

Risico bij het aanraken van stroomvoerende onderdelen!

Haal de stekker meteen uit het stopcontact wanneer de verlengkabel werd beschadigd of is doorgesneden! Wij raden aan het apparaat aan te sluiten via een FI-aardlekschakelaar met een nominale lekstroom van < 30 mA.

- De spanning van het lichtnet in huis moet overeenstemmen met de vermeldingen voor netspanning in de Technische Gegevens; gebruik geen andere voedingsspanning.

- Het apparaat mag uitsluitend worden gebruikt met een elektrische inrichting die voldoet aan de vereisten vermeld in DIN/VDE 0100, Paragraaf 737, 738 en 702 (zwembaden). Ter beveiliging moet een hoofdschakelaar van 10 A en een aardlekschakelaar met een nominale lekstroom van 10/30 mA worden geïnstalleerd.
- Gebruik alleen een verlengkabel die geschikt is voor gebruik buitenshuis en met een minimale doorsnede van 1,5 mm². Wikkel een kabeltrommel altijd helemaal af.
- Beschadigde of sterk verslechterde verlengkabels mogen niet gebruikt worden.
 - ⇒ *Controleer vooraf aan de ingebruikname de conditie van uw verlengkabels.*

MONTAGE

Drukleiding monteren



De universele aansluitnippel kan worden afgesneden zodat deze past bij de gekozen slangaansluiting. Men verkrijgt de hoogste pompcapaciteit wanneer men een zo groot mogelijke diameter van de slang gebruikt.

- 1 Draai de universele aansluitnippel (10) in de uitlaatopening van de pomp.
- 2 Bevestig een slang aan de universele aansluitnippel.
- 3 Bevestig het aansluitsnoer (3) met kabelbandjes aan de drukleiding.
- 4 Bevestig een kabel aan de daarvoor bestemde kabellus (4) om de pomp in bronnen en putten onder te dompelen.
- 5 Wikkel de snoerhaspel helemaal af.
- 6 Steek de stekker in de contactdoos. Wanneer de vlotterschakelaar van de pomp een bepaalde waterstand (startniveau) bereikt zal deze automatisch inschakelen en bij het dalen van de waterstand weer uitschakelen, zie de technische gegevens.

INBEDRIJFSTELLING

Veiligheid

**LET OP!**

Neem de noodzakelijke maatregelen om bedraag ca. 120 mm. te voorkomen dat ruimtes onder water lopen in geval van storingen aan de pomp. Men kan hiervoor zorgen door bijvoorbeeld een alarminstallatie of reservepomp te installeren.

**LET OP!**

Laat de pomp langzaam in het water zakken. Zorg ervoor dat de pomp stevig staat. Plaats de pomp op een geschikte plaat of hang de pomp aan een kabel, wanneer de ondergrond modderig of zanderig is of wanneer er stenen liggen. Let op een voldoende afstand tot de bodem.

**LET OP!**

De pomp mag geen vaste stoffen aanzuigen. Zand en andere schurende stoffen in het transportmedium zullen de pomp vernielen. Let op dat putten groot genoeg zijn, wanneer de pomp hierin wordt gebruikt, zie figuur B.

**LET OP!**

Dek putten zodanig af dat men er niet in kan vallen.

**LET OP!**

Wanneer men de pomp opnieuw in gebruik neemt, nadat deze uit de put is gehaald dient men erop te letten, dat de drukleiding volledig is geleegd, omdat de pomp anders niet automatisch ontlucht en er schade aan de pomp kan ontstaan.

**LET OP!**

Laat de pomp niet draaien wanneer de drukleiding gesloten of verstopt is.



De pomp beschikt over een terugslagklep (2) bij de uitlaatopening. Dit zorgt ervoor dat de drukleiding niet leegloopt, iedere keer wanneer de pomp stilstaat.

In- en uitschakelniveau instellen

De kabel van de vlotterschakelaar is bevestigd aan de pompbehuizing. Door de bevestigingspo-

sitie te wijzigen kunnen de schakelpunten voor het in- en uitschakelen van de vlotterschakelaar individueel worden ingesteld. Aanbevolen lengte van de kabel bedraagt ca. 120 mm.

**LET OP!**

Houd de pomp en het minimum-waterniveau goed in de gaten om te voorkomen dat de pomp droogloopt. Trek de stekker uit de contactdoos zodra het water de minimumdempeldiepte heeft bereikt.



Indien het minimumwaterniveau wordt onderschreden zal de pomp lucht aanzuigen. In dat geval moet de pomp ontlucht worden wanneer het waterniveau weer stijgt en voordat men deze opnieuw gebruikt (zie Ingebruikneming).

Pomp uitschakelen

- 1 Trek de stekker uit de contactdoos.

ONDERHOUD

- Het apparaat dient vóór aanvang van alle montage- en onderhoudswerkzaamheden van het elektriciteitsnet losgekoppeld te worden.

Reinigen van de pomp

Na het verpompen van chloorhoudend zwembadwater of vloeistoffen die resten achterlaten, moet de pomp met schoon water worden doorgespoeld.

1. Reinig de aanzuigsleuf van de zuigvoet zo nodig met schoon water.

OPSLAG

Als er kans is op bevriezing moet het systeem helemaal geleegd worden.

AFVOEREN

Gebruikte apparaten, batterijen of accu's niet afvoeren via de vuilnisophaaldienst!

Verpakking, apparaat en accessoires zijn gemaakt van recyclebare materialen en moeten ook als zodanig worden afgevoerd.

HULP BIJ STORINGEN

Storingen oplossen



VOORZICHTIG!

Haal bij werkzaamheden voor het verhelpen van storingen altijd eerst de stekker los. Laat een storing in de elektrische installatie verhelpen door een deskundig elektrotechnicus.

Storing	Mogelijke oorzaak	Oplossing
Motor loopt niet.	Pomprotor geblokkeerd.	Verwijder de vervuiling aan de aanzuigzijde. Reinig met geschikt gereedschap via de opening aan de achterkant van de motorbehuizing.
	Thermische beveiliging ging over tot uitschakeling.	Wacht tot de thermische beveiliging de pomp weer inschakelt. Let op de maximale temperatuur van de te verpompen vloeistof. Laat de pomp controleren.
	Geen netspanning aanwezig.	Controleer de zekeringen; laat de stroomvoorziening controleren door een deskundig elektrotechnicus.
	Vlotterschakelaar schakelt niet bij stijgende waterstand.	Lever de pomp af bij een AL-KO onderhoudsdealer.
Dompelpomp draait maar verpompt geen vloeistof.	Lucht aanwezig in pomphuis.	Ontlucht de pomp door deze schuin te houden.
	Verstopping in de aanzuigzijde.	Verwijder de vervuiling aan de aanzuigzijde.
	Drukleiding gesloten.	Open de drukleiding.
	Druk slang afgeknelde.	Breng de druk slang in orde.
Verpompte waterhoeveelheid is gering.	Slangdiameter te gering.	Gebruik een druk slang met grotere diameter.
	Verstopping in de aanzuigzijde.	Verwijder de vervuiling aan de aanzuigzijde.
	Hoogte pomptraject te groot.	Let op de max. pomptrajecthoogte, zie de technische gegevens!



Neem contact op met onze deskundige klantenservice wanneer storingen niet kunnen worden verholpen.

EG-CONFORMITEITSVERKLARING

Hierbij verklaren wij dat dit product in de door ons uitgebrachte uitvoering voldoet aan de eisen neergelegd in de geharmoniseerde EU-richtlijnen, de EU-veiligheidsnormen en de standaardproductspecificaties.

Product Dompelpomp, elektrisch	Type DRAIN 7000	Fabrikant AL-KO Geräte GmbH
Serienummer G3023025	DRAIN 7500	Ichenhauser Str. 14 D-89359 Kötz
Gevolmachtigde Anton Eberle Ichenhauser Str. 14 D-89359 Kötz	EU-richtlijnen 2006/95/EG 2004/108/EG 2011/65/EG	Geharmoniseerde normen EN 60335 -1: 2002+A1+A11+A12+A2+A13+A14+A15 EN 60335 -2-41: 2003+A1+A2 EN 62233: 2008 EN 55014 -1: 2006+A1+A2 EN 55014 -2: 1997+A1+A2 EN 61000 -3-2: 2006+A1+A2 EN 61000 -3-3: 2008
Kötz, 26.08.2013		



Antonio De Filippo; Managing Director

GARANTIE

Eventuele materiaal- of fabricagefouten aan het apparaat verhelpen we gedurende de wettelijke termijn voor garantieaanspraken naar onze keuze door reparatie of een vervangende levering. Deze garantie-termijn wordt bepaald door de wetgeving in het land, waar het apparaat is gekocht.

Onze garantietoezegging geldt enkel bij:

- correcte behandeling van het apparaat
- inachtneming van de bedieningshandleiding
- gebruik van originele reserveonderdelen

De garantie vervalt bij:

- pogingen tot reparatie van het apparaat
- technische wijzigingen aan het apparaat
- gebruik dat niet in overeenstemming is met de bestemming

Uitgesloten van de garantie zijn:

- lakschade die is veroorzaakt door normale slijtage
- slijtageonderdelen, die op de kaart met reserveonderdelen zijn gekenmerkt met de omkadering [xxx xxx (x)]
- verbrandingsmotoren (hiervoor gelden de aparte garantiebepalingen van de betreffende motorfabrikant)

De garantieperiode begint op de aankoop door de eerste eindgebruiker. Bepalend is de datum van het ontvangstbewijs. Bij garantieaanspraken kunt u zich met deze garantieverklaring en het aankoopbewijs wenden tot de distributeur of de bevoegde klantenservice bij u in de buurt. Met deze garantietoezegging blijven de wettelijke aanspraken bij gebreken van de koper tegenover de verkoper onverkort van kracht.

TRADUCTION DU MODE D'EMPLOI ORIGINAL

Table des matières

Informations sur ce manuel.....	20
Description du produit.....	20
Contenu de la livraison.....	21
Consignes de sécurité.....	21
Montage.....	21
Mise en service.....	21
Maintenance et entretien.....	22
Stockage.....	22
Elimination.....	23
Aide en cas de panne.....	23
Déclaration de conformité CE.....	24
Garantie.....	24

INFORMATIONS SUR CE MANUEL

- Veuillez lire cette documentation avant la mise en service. Ceci est indispensable pour pouvoir effectuer un travail fiable et une manipulation sans difficulté.
- Veuillez respecter les remarques relatives à la sécurité et les avertissements figurant dans cette documentation et sur le produit.
- Cette documentation est partie intégrante du produit décrit et devra être remise au client lors de la vente.

Explication des symboles



ATTENTION!

Le respect de ces avertissements permet d'éviter des dommages corporels et / ou matériels.



Remarques spéciales pour une meilleure compréhension et manipulation.

DESCRIPTION DU PRODUIT

Divers modèles de pompes immergées sont présentés dans le présent document. Identifiez votre modèle à l'aide de la plaque signalétique.

Aperçu produit

1	Tête de refoulement
2	Câble d'alimentation

3	Poignée
4	Pince de blocage du câble
5	Interrupteur à flotteur
6	Filtre d'entrée
7	Corps de la pompe
8	Nipple multi-raccord en plastique

Fonction

La pompe refoulante immergée aspire l'eau à travers le filtre d'entrée (8) et la débite à travers la tête de refoulement.

Utilisation conforme aux fins prévues

La pompe refoulante est destinée à une utilisation domestique à l'intérieur ou dans un jardin. Elle doit être utilisée uniquement dans le cadre fixé par les limites d'emploi conformément aux caractéristiques techniques.

La pompe est exclusivement appropriée pour les applications suivantes :

- vidange de réservoirs ou transvasement
- drainage de puits, de citernes et d'autres réservoirs d'eau
- exploitation de systèmes d'irrigation et d'arrosage
- approvisionnement en eau domestique

La pompe refoulante immergée est exclusivement appropriée pour le pompage des liquides suivants:

- eau claire
- eau de pluie
- eau contenant du chlore (eau de piscine)
- eau à usage domestique.

Éventuelle utilisation non conforme

La pompe refoulante immergée ne doit pas être employée en service continu. La pompe n'est pas appropriée pour le pompage:

- d'eau potable
- d'eau salée
- d'aliments liquides
- de substances corrosives, chimiques
- de liquides acides, inflammables, explosifs ou volatils
- de liquides ayant une température supérieure à 35°C
- d'eau sablonneuse ou de liquides abrasifs

- d'eaux usées contenant du matériel textile ou des fragments de papier

CONTENU DE LA LIVRAISON

Protection thermique

La pompe refoulante est dotée d'un interrupteur thermique qui débranche la pompe en cas de surchauffe. Après une phase de refroidissement d'environ 15-20 minutes, la pompe redémarre automatiquement.

CONSIGNES DE SÉCURITÉ



ATTENTION!

Attention, risques de blessure !

N'utiliser l'appareil et la rallonge que lorsque ceux-ci sont dans un état technique impeccable ! Ne pas utiliser d'appareils endommagés.

Ne pas rendre les dispositifs de sécurité et de protection inopérants !

- Les enfants ou les personnes n'ayant pas pris connaissance du manuel d'utilisation ne peuvent utiliser l'appareil.
- Il est interdit de soulever, transporter ou fixer l'appareil au niveau du câble de raccordement.
- Toute modification ou transformation effectuée par vous-même sur l'appareil n'est pas autorisée.

Sécurité électrique



MISE EN GARDE!

Danger en cas de contact avec les pièces sous tension !

Veillez immédiatement débrancher la fiche du secteur si le câble de rallonge a été détérioré ou sectionné ! Nous conseillons un raccordement par le biais d'un disjoncteur différentiel à courant de défaut nominal < 30 mA.

- La tension secteur de la maison doit correspondre à la tension secteur indiquée dans les données techniques ; n'utilisez en aucun cas une autre tension d'alimentation.

- L'appareil ne peut être utilisé que si l'installation électrique est conforme à la norme DIN/VDE 0100, sections 737,738 et 702 (piscines). En vue d'une protection optimale, il convient d'installer un disjoncteur de protection 10 A ainsi qu'un disjoncteur de protection contre les courants de court-circuit de 10/30 mA.

- Veuillez uniquement utiliser un câble de rallonge adapté à une utilisation à l'air libre - section minimum de 1,5 mm². Veuillez toujours dérouler l'intégralité de l'enrouleur.
- Les câbles de rallonge détériorés ou usés ne peuvent être utilisés.
 - ⇒ Vérifiez l'état de votre câble de rallonge avant chaque mise en service.

MONTAGE

Montage de la conduite de refoulement



Le nippel multi-raccord en plastique peut être coupé pour être adapté au raccord du tube préalablement choisi. On peut obtenir un meilleur débit en utilisant un tuyau ayant le diamètre le plus grand possible.

- 1 Visser le nippel multi-raccord en plastique (10) sur la tête de refoulement.
- 2 Attacher un tuyau au nippel multi-raccord en plastique.
- 3 Fixer le câble d'alimentation à la conduite de refoulement à l'aide de serres câble.
- 4 Si la pompe doit être immergée dans un puits ou une citerne, l'attacher à une corde grâce à la languette (4) prévue à cet effet.
- 5 Dérouler le câble d'alimentation.
- 6 Introduire la fiche dans la prise de courant. Quand un certain niveau a été atteint (hauteur de démarrage), l'interrupteur à flotteur fait démarrer automatiquement la pompe et l'arrête en cas de diminution du niveau de l'eau sous la hauteur d'arrêt. Consulter les caractéristiques techniques.

MISE EN SERVICE

Sécurité

**ATTENTION!**

En respectant les bonnes mesures, faire en sorte qu'en cas de panne, la pompe ne soit pas endommagée à cause de l'inondation de locaux. Ceci peut être évité, en installant, par exemple, un dispositif d'alarme ou d'une pompe d'urgence.

**ATTENTION!**

Immerger lentement la pompe dans l'eau. Garder la pompe sur une position légèrement oblique, afin de faire sortir l'air qui serait éventuellement resté à l'intérieur (évacuer l'air). Surveiller le niveau de sécurité. En cas de sous-sol boueux, sablonneux ou caillouteux, il est préférable de mettre la pompe sur un plan approprié, ou bien d'actionner la pompe suspendue à une corde. Faire en sorte qu'il y ait une distance suffisante entre la pompe et la terre.

**ATTENTION!**

La pompe ne peut aspirer aucun corps solide. Le sable ainsi que d'autres substances abrasives présentes dans l'eau détruisent la pompe. Dans le cas de citernes, il est nécessaire de bien faire attention aux dimensions qui doivent être appropriées (voir figure B).

**ATTENTION!**

Ouvrir les citernes prudemment.

**ATTENTION!**

Après avoir retiré la pompe de la citerne et avant de la remettre en fonctionnement, veiller à ce que la conduite de refoulement soit complètement vidée – dans le cas contraire la pompe ne purge pas automatiquement et risque d'être endommagée.

**ATTENTION!**

Ne pas faire tourner la pompe avec le tuyau de refoulement fermé ou bloqué.



La tête de refoulement de la pompe est munie d'un clapet de retenue (2) permettant d'éviter que la conduite de refoulement ne se vide lorsque la pompe est au repos.

Mise en place de la hauteur de démarrage et arrêt

Le câble de l'interrupteur à flotteur est bloqué sur le corps de la pompe. Les niveaux de démarrage et d'arrêt peuvent être réglés en changeant la position de blocage du câble de l'interrupteur à flotteur sur la pompe. La longueur conseillée du câble de l'interrupteur à flotteur est d'environ 120 mm.

**ATTENTION!**

Surveiller constamment la pompe au cours du pompage de l'eau restante pour éviter le fonctionnement à sec. Arrêter la pompe en la déconnectant de la prise quand le niveau de l'eau a atteint la profondeur d'immersion minimale.



Si le niveau d'eau est inférieur à la profondeur d'immersion minimale, la pompe aspire de l'air. Dans ce cas, avant de l'utiliser une nouvelle fois, la pompe doit être vidée de l'air resté à l'intérieur du corps de pompe. (Voir Démarrage).

Arrêt de la Pompe

- 1 Il suffit d'extraire la fiche de prise de courant.

MAINTENANCE ET ENTRETIEN

- Avant tous les travaux de montage et de maintenance, débrancher l'appareil

Nettoyage de la pompe

Après un acheminement d'eau de piscine à base de chlore ou de liquides laissant des résidus dans l'appareil, la pompe doit être nettoyée à l'eau claire.

1. Nettoyez, le cas échéant, l'orifice d'aspiration du pied d'aspiration avec de l'eau claire.

STOCKAGE

En cas de risque de gel, le système doit être intégralement vidé.

ELIMINATION



Ne jetez pas les appareils usagés, les piles et les accumulateurs avec les déchets domestiques !

Le carton d'emballage, l'appareil et les accessoires sont fabriqués en matériaux recyclables et doivent être éliminés en conséquence.

AIDE EN CAS DE PANNE

Aide en cas de panne



MISE EN GARDE!

Débranchez la prise secteur avant régler les dysfonctionnements. Veuillez faire réparer les défauts de l'installation électrique par un électricien qualifié.

Panne	Causes possibles	Solution
Le moteur ne fonctionne pas.	La roue de roulement est bloquée.	Éliminez les résidus de la zone d'aspiration. Nettoyez à l'aide d'un outil adapté via l'ouverture située à l'arrière du carter du moteur.
	L'interrupteur thermique a mis la pompe hors service.	Veillez attendre que l'interrupteur thermique remette la pompe immergée en service. Tenez compte de la température maximale du liquide de refoulement. Faites contrôler la pompe immergée.
	Pas de tension secteur disponible.	Contrôlez les fusibles et faites contrôler l'alimentation électrique par un électricien qualifié.
	L'interrupteur à flotteur ne commute pas lorsque le niveau d'eau augmente.	Veillez envoyer la pompe immergée à un centre de service AL-KO.
La pompe immergée est en service, mais n'achemine pas.	De l'air est contenu dans le corps de pompe.	La pompe immergée doit être purgée en la tenant obliquement.
	Engorgement sur le côté d'aspiration.	Éliminez les résidus de la zone d'aspiration.
	Conduite de pression fermée.	Ouvrir la conduite de pression.
	La conduite de pression est pliée.	Veillez tendre la conduite de pression.
Le volume d'acheminement est insuffisant.	Le diamètre de la conduite est trop petit.	Veillez utiliser une conduite de pression plus grande.
	Engorgement sur le côté d'aspiration.	Éliminez les résidus de la zone d'aspiration.
	La hauteur de refoulement est trop grande.	Veillez prendre en compte la hauteur maximale de refoulement, voir à cet effet les caractéristiques techniques !



Si les dysfonctionnements ne peuvent être corrigés, veuillez vous adresser à notre service clientèle compétent.

DÉCLARATION DE CONFORMITÉ CE

Nous déclarons par la présente que ce produit, dans la version que nous avons mise sur le marché, répond aux exigences des directives UE harmonisées, aux normes standard de sécurité UE et aux standards spécifiques au produit

Produit

Pompe immergée, électrique

Numéro de série

G3023025

Type

DIVE 5500/3

DIVE 6300/4

Fabricant

AL-KO Geräte GmbH

Ichenhauser Str. 14

D-89359 Kötz

Fondé de pouvoir

Mr. Anton Eberle
Ichenhauser Str. 14
D-89359 Kötz

Directives UE

2006/95/CE

2004/108/CE

2011/65/EU

Normes harmonisées

EN 60335 -1:

2002+A1+A11+A12+A2+A13+A14+A15

EN 60335 -2-41: 2003+A1+A2

EN 62233: 2008

EN 55014 -1: 2006+A1+A2

EN 55014 -2: 1997+A1+A2

EN 61000 -3-2: 2006+A1+A2

EN 61000 -3-3: 2008

Kötz, 26.08.2013

Antonio De Filippo ; Managing Director

GARANTIE

Nous remédierons à tout défaut de matériel et de fabrication sur l'appareil dans le délai de prescription légal pour les réclamations concernant des vices de construction selon la méthode de notre choix, sous forme soit de réparation, soit de livraison de remplacement. Le délai de prescription est déterminé en fonction de la loi du pays dans lequel l'appareil a été acheté.

La garantie que nous accordons ne s'applique que- La garantie expire dans les cas suivants :
dans les cas suivants :

- Manipulation conforme de l'appareil
- Respect des instructions d'utilisation
- Utilisation de pièces de remplacement d'origine
- Tentatives de réparation sur l'appareil
- Modifications techniques de l'appareil
- Utilisation non conforme (p. ex. utilisation dans un contexte professionnel ou public)

Sont exclus de la garantie :

- Les dommages sur la peinture dus à une usure normale
- Les pièces d'usure signalées sur la carte de commande de pièces de remplacement par un encadrement : [xxx xxx (x)]
- Moteurs à combustion – Les conditions de garantie propres au fabricant de moteurs s'appliquent

La durée de garantie commence à la date d'achat du premier propriétaire. C'est la date apposée sur la facture originale qui fait foi. En cas de dommage couvert par la garantie, veuillez présenter cette déclaration de garantie et votre preuve d'achat à votre revendeur ou le service après-vente le plus proche. Cet accord de garantie n'affecte pas les droits de réclamation pour vices de l'acheteur envers le vendeur.

TRADUCCIÓN DEL MANUAL DE INSTRUCCIONES ORIGINAL

Índice

Respecto a este manual.....	25
Descripción del producto.....	25
Volumen de suministro.....	26
Advertencias de seguridad.....	26
Montaje.....	26
Puesta en servicio.....	26
Mantenimiento y cuidados.....	27
Almacenamiento.....	28
Eliminación como desecho.....	28
Ayuda en caso de avería.....	28
Declaración de conformidad CE.....	29
GARANTIA.....	29

RESPECTO A ESTE MANUAL

- Lea esta documentación antes de proceder a la puesta en servicio. Es condición indispensable para trabajar en condiciones de seguridad y para un manejo óptimo.
- Respete las indicaciones de seguridad y advertencias que constan tanto en la documentación como en el equipo.
- La presente documentación es un componente más del producto descrito y, por consiguiente, en caso de ser vendido o cedido también deberá entregarse la documentación.

Leyenda



¡ATENCIÓN!

Respetar al pie de la letra estas advertencias para evitar lesiones y/o daños materiales.



Advertencias especiales para una mejor comprensión y manejo.

DESCRIPCIÓN DEL PRODUCTO

En la presente documentación, se describen distintos modelos de bombas sumergibles. La placa de características le servirá para identificar el modelo.

Vista general de las piezas

1	Conducto de salida
2	Cable de conexión
3	Manija
4	Fijación del cable
5	Interruptor de flotador
6	Ranuras de aspiración
7	Carcasa de la bomba
8	Enterrosca combinada

Funcionamiento

La bomba hidráulica sumergida aspira agua por medio de las ranuras de aspiración (8) y la eroga a través de la boca de envío.

Uso acorde a los fines establecidos

La bomba hidráulica sumergida ha sido destinada para el uso privado en casas y jardines. Tiene que ser usada solamente dentro de los márgenes de empleo conforme a las características técnicas.

La bomba hidráulica sumergida es exclusivamente idónea para las siguientes aplicaciones:

- vaciamiento de tanques o trasvases
- drenaje de pozos y cámaras sépticas u otros depósitos de agua
- utilización de sistemas de riego y aspersores para césped
- para el suministro de agua gris

La bomba hidráulica sumergida es exclusivamente idónea para el bombeo de los siguientes líquidos:

- agua clara
- agua lluvia meteórica
- agua con cloro (agua para piscinas)
- agua para uso doméstico.

Aplicaciones no previstas

La bomba hidráulica sumergida no tiene que ser empleada en servicio continuo. La bomba no es idónea para el bombeo de:

- agua potable
- agua salada
- alimentos líquidos
- sustancias corrosivas, químicas

- Líquidos ácidos, inflamables, explosivos o volátiles
- Líquidos con temperaturas superiores a 35°C
- Agua arenosa o líquidos abrasivos
- Líquidos cloacales con material textil o fragmentos de papel

VOLUMEN DE SUMINISTRO

Protección térmica

La bomba hidráulica sumergida posee un interruptor térmico que desactiva la bomba en caso de sobrecalentamiento. Después de una fase de enfriamiento de aproximadamente 15-20 minutos, la bomba se reenciende automáticamente.

ADVERTENCIAS DE SEGURIDAD



¡ATENCIÓN!

Riesgo de lesiones

El aparato y el cable de prolongación únicamente se deben utilizar si se encuentran en perfecto estado técnico. No se deben usar aparatos defectuosos.

No se deben desconectar los dispositivos de seguridad y protección.

- Los niños ni las personas que no hayan leído el presente manual de instrucciones deben utilizar el aparato.
- Nunca levante, transporte o sujete el aparato por el cable de alimentación.
- Está prohibido efectuar cualquier variación o modificación del aparato sin autorización.

Seguridad eléctrica



¡PRECAUCIÓN!

Peligro al tocar componentes bajo tensión

Desenchufe el conector de la red inmediatamente si el cable de prolongación se ha dañado o cortado. Le recomendamos emplear un interruptor diferencial residual con una intensidad nominal de < 30 mA.

- La tensión de red de su casa debe coincidir con la tensión de red indicada en los datos técnicos. No utilice otra tensión de alimentación.

- El aparato solamente se debe conectar a instalaciones eléctricas conforme a DIN/VDE 0100, secciones 737, 738 y 702 (piscinas). Por razones de seguridad, se debe instalar un disyuntor diferencial de 10 A, así como un interruptor diferencial residual con una intensidad nominal de 10/30 mA.
- Únicamente utilice cables de prolongación de 1,5 mm² mínimo adecuados para instalaciones al aire libre. Los rollos de cable siempre deben estar completamente desenrollados.
- No se deben emplear los cables de prolongación que estén defectuosos o rotos.
 - ⇒ *Antes de poner el aparato en funcionamiento, compruebe siempre el estado del cable.*

MONTAJE

Montaje de la tubería bajo presión



La enterrosca combinada puede ser recortada para adaptarla a la unión del tubo elegido. (ver anterior). El máximo caudal se puede alcanzar usando un tubo con el mayor diámetro posible.

- 1 Atornillar la enterrosca combinada (10) al conducto de salida.
- 2 Fijar un tubo a la enterrosca combinada.
- 3 Fijar el cable de conexión (3) a la tubería bajo presión con un agavillador de cables.
- 4 Para sumergir la bomba hidráulica en fuentes o pozos fijar una cuerda a la lengüeta para cuerdas (4) prevista para ello.
- 5 Desenrollar el cable de conexión.
- 6 Introducir el enchufe en la toma de corriente. Cuando se alcanza un nivel de agua determinado (altura de encendido), el interruptor a flotador enciende automáticamente la bomba y la detiene en el caso de disminución del nivel de agua por debajo de la altura de parada. Consultar las características técnicas.

PUESTA EN SERVICIO

Seguridad

**¡ATENCIÓN!**

Respetando las medidas adecuadas, proceder de manera que en caso de problemas con la bomba, no se observen daños como consecuencia de la inundación de ambientes. Esto se puede evitar, por ejemplo, con la instalación de un dispositivo de alarma o de una bomba hidráulica de emergencia.

**¡ATENCIÓN!**

Sumergir lentamente la bomba en el agua. Mantener la bomba en posición ligeramente oblicua, a efectos de hacer salir el aire que eventualmente ha quedado en el interior (quitar el aire). Prestar atención al nivel de seguridad de la bomba. En caso de subsuelo fangoso, arenoso o de piedras, conviene poner la bomba sobre una superficie específica o accionar la bomba colgada de una cuerda. Proceder de manera de conservar una distancia suficiente de la tierra.

**¡ATENCIÓN!**

La bomba no puede aspirar ningún cuerpo sólido. La arena y otras sustancias abrasivas destruyen la bomba. En el caso de bombas sumergidas en pozos y cámaras sépticas es necesario fijar la cuerda a la manija. En las cámaras sépticas prestar atención a que las dimensiones sean correctas, ver figura B.

**¡ATENCIÓN!**

Abrir las cámaras sépticas con cautela.

**¡ATENCIÓN!**

Antes de una nueva puesta en funcionamiento, comprobar que la tubería bajo presión está completamente vacía después de sacarla de la cámara séptica, dado que, en caso contrario, la bomba hidráulica no ventila automáticamente y esto puede causar daños en la misma.

**¡ATENCIÓN!**

No girar la bomba con el tubo de envío cerrado o bloqueado.



La bomba hidráulica sumergida está equipada con una válvula de retención (2) en el conducto de salida. Así se evita que la tubería bajo presión se vacíe cada vez que se paraliza la bomba hidráulica sumergida.

Fijación de la altura de encendido y parada

El cable del interruptor a flotador está bloqueado en el cuerpo de la bomba. Los niveles de encendido y parada pueden regularse cambiando la posición de bloqueo del cable del interruptor a flotador en la bomba. La longitud aconsejada del cable del interruptor a flotador es de aproximadamente 120 mm.

**¡ATENCIÓN!**

Mantener constantemente bajo control la bomba durante el bombeo hasta alcanzar la profundidad mínima de inmersión para evitar el funcionamiento en seco de la bomba. Detener la bomba desconectando el enchufe de la toma una vez que el agua haya alcanzado la profundidad mínima de inmersión.



Si no se respeta la profundidad mínima de inmersión, la bomba aspira aire. En este caso, antes de usarla nuevamente, es necesario quitarle todo el aire que ha quedado en el interior del cuerpo de la bomba (ver Puesta en funcionamiento).

Parada de la Bomba

- 1 Es suficiente extraer el enchufe del toma de corriente.

MANTENIMIENTO Y CUIDADOS

- Antes de efectuar cualquier trabajo de montaje y mantenimiento, desenchufe el equipo de la red eléctrica.

Limpieza de la bomba

La bomba se debe limpiar con agua limpia después de bombear agua de piscina o líquidos con cloro que dejan residuos.

1. En caso necesario, limpie la ranura de aspiración en la base de la bomba con agua limpia.

ALMACENAMIENTO



En caso de riesgo de congelación, el sistema tiene que vaciarse por completo.

ELIMINACIÓN COMO DESECHO



No elimine los aparatos, pilas o baterías usados con los residuos domésticos.

El embalaje, el aparato y los accesorios están fabricados con materiales reciclables y deben eliminarse del modo adecuado.

AYUDA EN CASO DE AVERÍA

Ayuda en caso de avería



¡PRECAUCIÓN!

Antes de realizar cualquier operación para solucionar averías, retire el enchufe de la toma de corriente. Encargue a un electricista especializado las reparaciones de la instalación eléctrica.

Problema	Posible causa	Solución
El motor no funciona.	Rodete bloqueado.	Eliminar la suciedad en la zona de aspiración. Limpiar a través del orificio de la carcasa del motor en la parte trasera con la herramienta adecuada.
	El interruptor térmico desconectó la bomba.	Esperar hasta que el interruptor térmico vuelva a encender la bomba. Tener en cuenta la temperatura máxima del líquido de bombeo. Encargar la revisión de la bomba sumergible.
	Falta tensión en la red.	Comprobar los fusibles, encargar la revisión de la alimentación de corriente a un electricista especializado.
	El interruptor de flotador no reacciona al incrementar el nivel de agua.	Enviar la bomba sumergible al servicio técnico de AL-KO.
La bomba funciona pero no bombea.	Hay aire en el cuerpo de la bomba.	Purgar el aire de la bomba manteniéndola en posición oblicua.
	Obstrucción en el lado de aspiración.	Eliminar la suciedad en la zona de aspiración.
	Tubo de presión cerrado.	Abrir el tubo de presión.
	El tubo de presión está doblado.	Estirar el tubo de presión.
Caudal insuficiente.	Diámetro de tubo demasiado pequeño.	Utilizar un tubo de presión mayor.
	Obstrucción en el lado de aspiración.	Eliminar la suciedad en la zona de aspiración.
	Altura de bombeo demasiado alta.	Tener en cuenta la altura de bombeo máx. (véanse los datos técnicos).



En el caso de que no se pueda solucionar alguna avería, diríjase al servicio técnico de AL-KO más cercano.

DECLARACIÓN DE CONFORMIDAD CE

Por la presente, declaramos que este producto, en la versión que hemos comercializado, cumple los requisitos de las directivas europeas armonizadas, los estándares europeos de seguridad y los estándares específicos del producto.

Producto

Bomba sumergible eléctrica

Tipo

DIVE 5500/3
DIVE 6300/4

Fabricante

AL-KO Geräte GmbH
Ichenhauser Str. 14
89359 Kötz (Alemania)

Número de serie

G3023025

Apoderado

Anton Eberle
Ichenhauser Str. 14
89359 Kötz (Alemania)

Directivas UE

2006/95/CE
2004/108/CE
2011/65/EU

Normas armonizadas

EN 60335 -1:
2002+A1+A11+A12+A2+A13+A14+A15
EN 60335 -2-41: 2003+A1+A2
EN 62233: 2008
EN 55014 -1: 2006+A1+A2
EN 55014 -2: 1997+A1+A2
EN 61000 -3-2: 2006+A1+A2
EN 61000 -3-3: 2008

Kötz, 26-08-2013

Antonio De Filippo; Managing Director

GARANTIA

Nosotros solucionamos los posibles fallos del material o de fabricación durante el plazo legal de prescripción de derechos por deficiencias según nuestro criterio mediante reparación o entrega supletoria. El plazo de prescripción se determinará con arreglo a la legislación del país en el que se haya adquirido el aparato.

Nuestra declaración de garantía es válida única- La garantía se extingue cuando:
mente en caso de:

- uso correcto del aparato
- observancia de las instrucciones de uso
- utilización de piezas de repuesto originales
- se realizan intentos de reparación en el aparato
- se realizan modificaciones técnicas en el aparato
- en caso de utilización no conforme a la finalidad prevista

Quedan excluidos de la garantía:

- los daños de lacado derivados del desgaste normal
- las piezas de desgaste que en la ficha de piezas de repuesto están identificadas con el marco [xxx xxx (x)]
- motores de combustión (para estos serán de aplicación las regulaciones de garantía propias del fabricante de motor en cuestión)

El periodo de garantía comienza en la compra por el primer usuario final. Lo decisivo es la fecha en el recibo. En caso de proceder la garantía, rogamos se dirija con la presente declaración de garantía y el comprobante de compra a su vendedor o al servicio autorizado de postventa más cercano. Los derechos legales por deficiencias del comprador frente al vendedor no se ven afectados por esta declaración de garantía.

TRADUZIONE DELLE ISTRUZIONI PER L'USO ORIGINALI

Sommario

Riguardo questo manuale.....	30
Descrizione del prodotto.....	30
Dotazione.....	31
Indicazioni di sicurezza.....	31
Montaggio.....	31
Messa in funzione.....	31
Manutenzione e cura.....	32
Stoccaggio.....	32
Smaltimento.....	32
Aiuto in caso di malfunzionamenti.....	33
Dichiarazione di conformità CE.....	34
Garanzia.....	34

RIGUARDO QUESTO MANUALE

- Leggere la presente documentazione prima della messa in funzione. Ciò è indispensabile per garantire il funzionamento sicuro e l'uso corretto.
- Attenersi alle indicazioni di sicurezza e alle avvertenze contenute in questa documentazione e presenti sul prodotto.
- La presente documentazione è parte integrante del prodotto descritto e in caso di cessione deve essere consegnata all'acquirente.

Spiegazione dei simboli



ATTENZIONE!

Seguire attentamente queste avvertenze per evitare danni a persone e / o materiali.



Indicazioni speciali per maggiore chiarezza e facilità d'uso.

DESCRIZIONE DEL PRODOTTO

Nella presente documentazione vengono descritti diversi modelli di pompa sommersa. Identificare il proprio modello sulla base della targhetta dati.

Panoramica prodotto

1	Uscita pompa
2	Cavo di alimentazione

3	Manico
4	Ferma cavo
5	Interruttore a galleggiante
6	Filtro di entrata
7	Corpo pompa
8	Nipplo multi-portagomma

Funzione

La pompa sommersa premente aspira l'acqua attraverso il filtro di entrata (8) e la pompa verso l'uscita.

Impiego conforme agli usi previsti

La pompa sommersa premente è destinata all'utilizzo privato in casa e in giardino. Deve essere utilizzata solamente nell'ambito dei limiti d'impiego conformemente alle caratteristiche tecniche.

La pompa sommersa premente è idonea esclusivamente per le seguenti applicazioni:

- svuotamento di serbatoi o travaso
- drenaggio di pozzi, pozzetti e altri serbatoi contenenti acqua
- azionamento di sistemi di irrigazione e dispositivi a getto d'acqua
- approvvigionamento idrico domestico

La pompa sommersa premente è idonea esclusivamente al pompaggio dei seguenti liquidi:

- acqua chiara
- acqua piovana
- acqua contenente cloro (acqua per piscine)
- acqua per uso domestico

Possibile uso errato

La pompa sommersa premente non deve essere impiegata in servizio continuo. La pompa non è idonea al pompaggio di:

- acqua potabile
- acqua salata
- alimenti liquidi
- sostanze corrosive, chimiche
- liquidi acidi, infiammabili, esplosivi o volatili
- liquidi con temperatura superiore a 35°C
- acqua sabbiosa o liquidi abrasivi
- liquame contenente materiali tessili o frammenti di carta

DOTAZIONE

Protezione termica

La pompa sommersa premente è dotata di un interruttore termico che disinnesta la pompa in caso di surriscaldamento. Dopo una fase di raffreddamento di circa 15-20 minuti, la pompa si riavvia automaticamente. Azionare la pompa solo se immersa nel liquido.

INDICAZIONI DI SICUREZZA



ATTENZIONE!

Pericolo di lesioni!

Utilizzare l'apparecchio e il cavo di prolungamento solo se in perfette condizioni tecniche! Non si devono usare apparecchi danneggiati.

Non mettere fuori servizio i dispositivi di sicurezza e di protezione!

- Bambini e persone che non conoscono il manuale d'uso non sono autorizzati a utilizzare l'apparecchio.
- Mai sollevare, trasportare o fissare l'apparecchio per il cavo di collegamento.
- Si fa divieto di variazioni o modifiche arbitrarie dell'apparecchio.

Sicurezza elettrica



CAUTELA!!

Pericolo in caso di contatto con parti in tensione!

Qualora il cavo di prolunga sia danneggiato o sia stato tagliato, separare immediatamente il connettore dalla rete! Raccomandiamo il collegamento attraverso un interruttore salvavita dotato di corrente di guasto nominale < 30 mA.

- La tensione della rete domestica deve coincidere con i dati della tensione di rete, non utilizzare una tensione di alimentazione diversa.
- L'apparecchio può essere utilizzato solo su un impianto conforme a DIN/VDE 0100, parte 737, 738 e 702 (piscine). Per sicurezza devono essere installati un interruttore automatico di linea da 10 A e un interruttore differenziale con una corrente di guasto nominale di 10/30 mA.

- Utilizzare solo cavi di prolunga previsti per l'uso all'aperto - sezione minima 1,5 mm². Srotolare sempre completamente il tamburo avvolgicavo.
- Non devono essere utilizzati cavi di prolunga danneggiati o infragiliti.
 - ⇒ Prima di mettere in funzione l'apparecchio controllare sempre lo stato del proprio cavo di prolunga.

MONTAGGIO

Montaggio della linea di mandata



Il nipplo multi-portagomma può essere tagliato per essere adattato al raccordo del tubo prescelto. La portata migliore può essere raggiunta utilizzando un tubo di diametro più grande possibile.

- 1 Avvitare il nipplo multi-portagomma (10) all'uscita della pompa.
- 2 Fissare un tubo al nipplo multi-portagomma.
- 3 Fissare il cavo di alimentazione (3) alla linea di mandata con le fascette per cavi.
- 4 Per immergere la pompa nelle fontane e nei pozzetti, fissare una fune metallica all'apposita linguetta.
- 5 Svolgere il cavo di alimentazione.
- 6 Inserire la spina nella presa di corrente. 120 mm. Quando viene raggiunto un determinato livello dell'acqua (altezza di avvio), l'interruttore a galleggiante avvia automaticamente la pompa e la arresta in caso di diminuzione del livello dell'acqua sotto l'altezza di arresto. Consultare le caratteristiche tecniche.

MESSA IN FUNZIONE

Sicurezza



ATTENZIONE!

Osservando misure adeguate, fare in modo che in caso di guasti alla pompa non si verifichino danni conseguenti dovuti all'inondazione di ambienti. Ciò può essere garantito ad esempio, con l'installazione di un dispositivo di allarme o di una pompa di emergenza.

**ATTENZIONE!**

Immergere lentamente la pompa nell'acqua. Assicurarsi che la pompa sia posizionata correttamente. In caso di sottosuolo fangoso, sabbioso o sassoso è opportuno mettere la pompa su un apposito piano oppure azionare la pompa sospesa ad una corda. Fare in modo di mantenere una distanza sufficiente da terra.

**ATTENZIONE!**

La pompa non può aspirare alcun corpo solido. Sabbia e altre sostanze abrasive presenti nell'acqua distruggono la pompa. Per le pompe immerse in pozzi e pozzetti è opportuno fissare una corda alla maniglia. Nel caso di pozzetti è necessario fare attenzione che le dimensioni siano adeguate, vedere figura B.

**ATTENZIONE!**

Aprire i pozzetti con cautela.

**ATTENZIONE!**

Se la pompa viene rimessa in funzione dopo essere stata rimossa dal pozzo, assicurarsi che la linea di mandata si sia completamente svuotata. In caso contrario la pompa non è in grado di sfiatare l'aria autonomamente e potrebbe subire danni.

**ATTENZIONE!**

Non far girare la pompa con la linea di mandata chiusa o bloccata.



La pompa dispone di un a valvola di non ritorno (2), posta all'uscita della pompa, che impedisce lo svuotamento della linea di mandata, quando la pompa non è in funzione.

Impostazione dell'altezza di avvio e arresto

Il cavo dell'interruttore a galleggiante è bloccato sul corpo pompa. I livelli di avvio e arresto possono essere regolati cambiando la posizione di bloccaggio del cavo dell'interruttore a galleggiante sulla pompa. La lunghezza consigliata del

cavo dell'interruttore a galleggiante è di circa 120 mm.

**ATTENZIONE!**

Tenere costantemente sotto controllo la pompa durante il pompaggio alla profondità di immersione minima per evitare il funzionamento a secco della pompa. Arrestare la pompa scollegando la spina dalla presa quando la profondità di immersione minima è stata raggiunta.



Se la profondità di immersione minima non viene raggiunta, la pompa aspira aria. In questo caso, prima di utilizzarla nuovamente, la pompa deve essere privata dell'aria rimasta all'interno del corpo pompa (vedere Messa in funzione).

Arresto della Pompa

- 1 È sufficiente estrarre la spina dalla presa di corrente.

MANUTENZIONE E CURA

- Prima di qualsiasi intervento di montaggio e manutenzione scollegare l'apparecchio dalla rete elettrica

Pulizia della pompa

Dopo aver pompato acqua clorosa di piscina o liquidi che lasciano residui la pompa deve essere risciacquata con acqua pulita.

1. In caso di necessità, pulire le fessure di aspirazione del piede aspirante con acqua pulita.

STOCCAGGIO

In caso di pericolo di ghiaccio il sistema deve essere svuotato completamente.

SMALTIMENTO

Non smaltire gli apparecchi, le batterie e gli accumulatori esausti tra i rifiuti domestici!

Imballaggio, macchina e accessori sono prodotti con materiali riciclabili e devono essere smaltiti di conseguenza.

AUTO IN CASO DI MALFUNZIONAMENTI**Supporto in caso di anomalie****CAUTELA!!**

Prima di qualsiasi operazione per l'eliminazione di anomalie sfilare il connettore. Incaricare un elettricista qualificato di eliminare i vizi dell'impianto elettrico.

Anomalia	Possibile causa	Soluzione
Il motore non parte.	Girante bloccata.	Rimuovere la sporcizia nell'area di aspirazione. Pulire con uno strumento adatto attraverso l'apertura posteriore del carter motore.
	L'interruttore termico ha spento la pompa.	Attendere fino a che l'interruttore termico riattiva la pompa sommersa. Attenzione alla temperatura massima del liquido pompato. Far controllare la pompa sommersa.
	Non è presente tensione di rete.	Verificare fusibili, far controllare l'alimentazione elettrica da un elettricista qualificato.
	L'interruttore a galleggiante non scatta al crescere del livello dell'acqua.	Inviare la pompa sommersa a un centro AL-KO.
La pompa sommersa è in funzione, ma non pompa.	Aria nel corpo pompa.	Sfiatare la pompa sommersa tenendola inclinata.
	Ostruzione sul lato aspirazione.	Rimuovere la sporcizia nell'area di aspirazione.
	Tubo di mandata chiuso.	Aprire il tubo di mandata.
	Tubo di mandata piegato.	Distendere il tubo di mandata.
Quantità pompata troppo esigua.	Diametro tubo troppo piccolo.	Utilizzare un tubo di mandata più grande.
	Ostruzione sul lato aspirazione.	Rimuovere la sporcizia nell'area di aspirazione.
	Altezza di mandata eccessiva.	Attenzione all'altezza di mandata max., ved. dati tecnici!



In caso di anomalie non eliminabili si prega di rivolgersi al nostro servizio clienti di competenza.

DICHIARAZIONE DI CONFORMITÀ CE

A questo mezzo dichiariamo che questo prodotto, nella versione da noi messa in circolazione, soddisfa i requisiti delle direttive UE armonizzate, delle norme di sicurezza UE e degli standard specifici di prodotto.

Prodotto

Pompa sommersa, elettrica

Numero seriale

G3023025

Tipo

DIVE 5500/3

DIVE 6300/4

Costruttore

AL-KO Geräte GmbH

Ichenhauser Str. 14

D-89359 Kötz

Procuratore

Anton Eberle

Ichenhauser Str. 14

D-89359 Kötz

Direttive UE

2006/95/EG

2004/108/EG

2011/65/EU

Norme armonizzate

EN 60335 -1:

2002+A1+A11+A12+A2+A13+A14+A15

EN 60335 -2-41: 2003+A1+A2

EN 62233: 2008

EN 55014 -1: 2006+A1+A2

EN 55014 -2: 1997+A1+A2

EN 61000 -3-2: 2006+A1+A2

EN 61000 -3-3: 2008

Kötz, 26-08-2013



Antonio De Filippo; Managing Director

GARANZIA

A nostra discrezione eliminiamo - tramite riparazione o sostituzione- eventuali difetti nei materiali o vizi di produzione presenti nell'apparecchio nel termine legale di prescrizione dei relativi diritti di reclamo. Il termine di prescrizione è determinato in base alla legge vigente nel paese in cui l'apparecchio è stato acquistato.

Il nostro impegno di garanzia è valido esclusiva- La garanzia perde validità in caso di:

mentese si verificano le seguenti condizioni:

- uso corretto dell'apparecchio
- tentativi di riparazione dell'apparecchio
- rispetto delle istruzioni per l'uso
- modifiche tecniche dell'apparecchio
- utilizzo di pezzi di ricambio originali
- utilizzo non conforme (es. utilizzo commerciale o comunale)

Sono esclusi dalla garanzia:

- danni alla verniciatura imputabili alla normale usura
- Parti soggette a usura contrassegnate nella scheda dei pezzi di ricambio con un riquadro [xxx xxx (x)]
- Motori a combustione, per i quali si applicano le condizioni di garanzia separate del produttore in questione

La garanzia comincia con l'acquisto da parte del primo utente finale. Farà fede la data sullo scontrino originale. Per usufruire della garanzia in caso di necessità rivolgersi al proprio rivenditore o al centro assistenza clienti autorizzato più vicino presentando questa dichiarazione di garanzia e la prova d'acquisto. Il presente impegno di garanzia non modifica i diritti legali di reclamo per vizi dell'acquirente nei confronti del venditore.

PREVOD IZVIRNIKA NAVODILA ZA UPORABO**Kazalo**

Spremna beseda k priročniku.....	35
Opis izdelka.....	35
Obseg dobave.....	36
Varnostna opozorila.....	36
Montaža.....	36
Zagon.....	36
Nega in vzdrževanje.....	37
Skladiščenje.....	37
Odstranjevanje.....	37
Pomoč pri motnjah.....	37
Izjava ES o skladnosti.....	38
Garancija.....	39

SPREMNA BESEDA K PRIROČNIKU

- Pred zagonom preberite to dokumentacijo. To je predpogoj za varno delo in nemoteno uporabo.
- Upoštevajte varnostne in opozorilne napotke, ki so navedeni v tej dokumentaciji ali na napravi.
- Ta dokumentacija je trajni sestavni del opisa izdelka in se jo mora predati kupcu.

Pojasnilo oznak**POZOR!**

Ravnanje strogo v skladu s temi opozorili lahko prepreči poškodbe oseb in materialno škodo.



Posebna navodila za boljše razumevanje in rokovanje.

OPIS IZDELKA

V tej dokumentaciji so opisani različni modeli popotnih črpalk. Svoj model preverite s pomočjo tipske tablice.

Pregled izdelka

1	Črpalka vtičnico
2	Povezovalni kabel
3	Nosilni ročaj

4	Sponko kabla
5	Plovno stikalo
6	Dovod zaslon
7	Črpalka stanovanj
8	Kombinacija bradavičke

Funkcija

Potapljanje črpalka tekočine skozi dovod zaslon je zanič in spodbuja odprtini črpalke (8).

Uporaba v skladu z določili

Potapljanje tlak črpalke je namenjen za zasebno uporabo v hišo in vrt. Ona lahko delujejo samo v mejah uporabe tehničnih podatkih.

Potapljanje tlak črpalke je primerna samo za te programe:

- za črpanje iz posode
- za odstranjevanje vode iz vodnjakov, vrtine in drugi vode posodah
- Delovanje namakalnih sistemov in Sprinklerji lawn
- za oskrbo z vodo.

Potapljanje tlak črpalke je namenjen izključno za naslednje tekočine:

- Čisto vodo
- Deževnica
- klorirana vodo (bazen)
- Tople sanitarne vode.

Možna napačna raba

Potapljanje tlak črpalke ne sme biti v neprekinjeno delovanje. Ni primeren za spodbujanje:

- Pitne vode
- Slana voda
- Hrane
- agresivne medije, kemikalije
- jedkih, vnetljivih, eksplozivnih ali plinastih tekočin
- Tekočin, ki so toplejša od 35 ° c
- Voda, ki vsebuje pesek in abrazivnih materialov
- Umazane vode s tekstilnimi ali papir delnic

OBSEG DOBAVE

Toplotna zaščita

Potapljanje tlak črpalke je opremljen s toplotno zaščitnik, ki izklopi črpalka, ko pregreta. Po določenem hladilni cca 15-20 minut črpalka vklopi samodejno spet. Delovanje črpalke le, ko potopljena.

VARNOSTNA OPOZORILA



POZOR!

Nevarnost poškodb!

Uporabljajte le izdelek in kabelski podaljšek, ki sta v tehnično brezhibne stanju! Poškodovanih strojev ni dovoljeno uporabljati.

Prepovedano onemogočiti delovanje varnostnih in zaščitnih priprav!

- Otroci in osebe, ki niso seznanjene z navodili za uporabo, naprave ne smejo uporabljati.
- Naprave nikoli ne dvigujte, ne prenašajte in ne pritrujate s pomočjo napajalnega kabla.
- Samovoljno spreminjanje in predelovanje naprave je prepovedano.

Električna varnost



PREVIDNO!

Nevarnost pri dotikanju delov pod napetostjo!

Vtič takoj odklopite iz omrežja, če je podaljšek poškodovan ali pretrgan! Priporočamo priključitev preko zaščitnega FI-stikala z nazivnim okvarnim tokom < 30 mA.

- Hišna omrežna napetost se mora skladati s podatki o omrežni napetosti v tehničnih podatkih, ne uporabljajte drugačnega napajanja.
- Napravo lahko uporabljate samo z električno opremo v skladu s standardom DIN/VDE 0100, del 737, 738 in 702 (bazeni). Za zaščito morate vgraditi glavno zaščitno stikalo 10 A ter zaščitno stikalo na okvarni tok z nazivnim okvarnim tokom 10/30 mA.
- Uporabljajte izključno podaljševalne kable, ki so predvideni za uporabo na prostem – z minimalnim prerezom 1,5 mm². Kabel vedno odvijte v celoti s kabskega bobna.
- Poškodovanega ali prelomljenega podaljševalnega kabla ne smete uporabiti.

⇒ Pred vsakim zagonom preverite stanje podaljševalnega kabla.

MONTAŽA

Namestitev upravljanje tiskanja



Kombinacija nastavek lahko prekinil po izbrani povezovalnik. Najboljši stopnjo dobave se doseže z uporabo maksimalnega premera cevi.

- 1 Vijak kombinacija bradavice v črpalke izhod (10).
- 2 Cev pripisujeta kombinacija bradavico.
- 3 Pritrdite vrv s vrv ties do tlačnem vodu (3).
- 4 Priložite črpalci se potopi v vodnjakih in jaški vrv za predvideno kabelskim čevljem (4).
- 5 Ovijte kabel iz vsega.
- 6 Priključite napajalni kabel v vtičnico. Črpalka vklopi, ko določena raven vode (cut-in), ki ga je stikalo za samodejno in pri padcu nivoja vode na ravni izklopa spet, glej tehnične podatke.

ZAGON

Varnost



POZOR!

Izključiti z ustreznimi ukrepi, ki na napake v črpalci posledično škodo, ki jo poplave povzročile področjih. To je treba zagotoviti na primer z namestitvijo alarmni sistem ali pripravljenosti črpalke.



POZOR!

Potopite črpalke počasi v tekočem eno. Bodite pozorni na varnem stanju črpalke. Da visi črpalke v blatu, pesku ali skalnatem terenu primerno pogon, ali bi črpalke na vrvi. Prepričajte se, da je dovolj oddaljenost od tal.



POZOR!

Črpalke ne sme trdna zanič. Peska in drugih abrazivnih snovi v mediju uniči črpalke. Prepričajte se, če so jaški ustrezno, glej slike B.



POZOR!

Zajema vodnjake iz prepričani nogi.

**POZOR!**

Ko Unretiring po odstranitvi iz gredi za zagotovitev, da je cev je popolnoma deflacioniranih, ker drugače črpalka samodejno ne odvajati in lahko povzroči poškodbe črpalke.

**POZOR!**

Ne beži pred zaprtim skladu razrešnice, črpalke.



Črpalka ima potrditveno kapo na izhodu črpalke (2). S tem se prepreči, da tlačni vod izprazni na vsaki zaustavitvi črpalke.

Prilagajanje vklapljanja in cut-

Kabel je stikalo, ki je vpet v ohišje črpalke. S spreminjanjem položaja vpetja krenice kalupa se stikalo lahko individualno nastavljivi. Priporočena dolžina kabla približno 120 mm plesni stikalom.

**POZOR!**

Nadzoruje črpalko, ko višina na minimalno globino potopitve stalno in prepreči suho delovanje črpalke. Postavite črpalko, ko doseže minimalno globino potopitve z potegnute vtikač na oblast.



Če najmanjši potopna globina pod črpalke vsesava zrak. V tem primeru mora biti črpalka na gladino vode in odzračevalni pred ponovnim delovanjem (glej zagon).

POMOČ PRI MOTNJAH**Ukrepi za odpravljanje težav****PREVIDNO!**

Pred odpravljanjem motenj izvlcite omrežni vtič. Napako v električni napeljavi naj odpravi električar.

Težava	Možni vzroki	Rešitev
Motor ne deluje.	Gonilnik je blokiran.	Odstranite umazanijo iz območja vsesavanja. Skozi odprtino v ohišju motorja zadaj očistite s primernim orodjem.
	Termično stikalo je izklopilo napravo.	Počakajte, da termično stikalo znova vklopi potopno črpalko. Pazite na maksimalno temperaturo črpanega sredstva. Preverite potopno črpalko.

Izklop črpalke

- 1 Izvlcite omrežni vtič iz vtičnice.

NEGA IN VZDRŽEVANJE

- Pred izvajanjem montažnih ali vzdrževalnih del vedno izključite napravo iz električnega omrežja

Čiščenje črpalke

Po črpanju klorirane bazenske vode ali tekočin, ki puščajo usedline, je treba črpalko izprati s čisto vodo.

1. Po potrebi očistite sesalne reže na sesalnem podnožju s čisto vodo.

SKLADIŠČENJE

Če obstaja nevarnost zmrzali, morate sistem v celoti izprazniti.

ODSTRANJEVANJE

Odsluženih naprav, baterij in akumulatorjev ne odlagajte med gospodinjne odpadke!

Embalaža, naprava in oprema so izdelani iz materialov, primernih za recikliranje. Odstranjujte jih v skladu s predpisi.

Težava	Možni vzroki	Rešitev
	Ni omrežnega napajanja.	Preverite varovalke, napajanje naj preveri elektro strokovnjak.
	Stikalo s plovcem ne preklopi, ko raven vode naraste.	Potopno črpalko pošljite na servisno mesto AL-KO.
Potopna črpalka deluje, vendar ne črpa.	Zrak v ohišju črpalke	Potopno črpalko nagnite, da jo odzračite.
	Zamašitev na sesalni strani	Odstranite umazanijo iz območja vsesavanja.
	Zaprta tlačni vod	Odprite tlačni vod.
	Tlačna cev je prepognjena.	Izravnajte tlačno cev.
Premajhna transportna količina	Premajhen premer cevi	Uporabite tlačno cev z večjim premerom.
	Zamašitev na sesalni strani	Odstranite umazanijo iz območja vsesavanja.
	Črpalna višina je prevelika.	Upoštevajte maks. črpalno višino, glejte tehnične podatke!



Če težav ne morete odpraviti, se obrnite na našo pristojno servisno službo.

IZJAVA ES O SKLADNOSTI

S to izjavo potrjujemo, da je ta izdelek v predstavljeni izvedbi skladen z zahtevami usklajenih direktiv EU, varnostnimi standardi EU in upoštevni standardi za tovrstne izdelke.

Izdelek

Potopna črpalka, električna

Serijska številka

G3023025

Tip

DRAIN 7000

DRAIN 7500

Proizvajalec

AL-KO Geräte GmbH

Ichenhauser Str. 14

D-89359 Kötz

Pooblaščen zastopnik

Anton Eberle

Ichenhauser Str. 14

D-89359 Kötz

Direktive EU

2006/95/ES

2004/108/ES

2011/65/ES

Usklajene norme

EN 60335 -1:

2002+A1+A11+A12+A2+A13+A14+A15

EN 60335 -2-41: 2003+A1+A2

EN 62233: 2008

EN 55014 -1: 2006+A1+A2

EN 55014 -2: 1997+A1+A2

EN 61000 -3-2: 2006+A1+A2

EN 61000 -3-3: 2008

Kötz, 26.08.2013

Antonio De Filippo, generalni direktor

GARANCIJA

Morebitne napake v materialu ali izdelavi pri kosilnici bomo odpravili med zakonitim rokom zastaranja za reklamacije glede pomanjkljivosti v skladu z našo izbiri ali s popravilom ali nadomestno dobavo. Zastaralni rok se določa po pravu države, v kateri je bil kupljen izdelek

Naš garancijski pristanek velja le pri:

- pravilni uporabi izdelka
- upoštevanju navodil za uporabo
- uporabi originalnih nadomestnih delov

Garancija ugasne pri:

- poskusih popravila izdelka
- tehničnih spremembah pri izdelku
- nenamenski uporabi (npr. obrtna ali komunalna uporaba)

Iz garancije so izvzete:

- poškodbe laka, ki izhajajo iz normalne obrabe
- obrabni deli, ki so na kartici z nadomestnih delov v okviru označeni z [xxx xxx (x)]
- Motorji z notranjim zgorevanjem - za te veljajo ločeni garancijski pogoji ustreznega proizvajalca motorja.

Garancijski rok začne teči z dnevom, ko je prvi kupec kupil izdelek. Merodajen je datum na originalnem računu. V garancijskem primeru se s to garancijsko izjavo in računom obrnite na prodajalca ali najbližjem pooblaščenem servisu. S to garancijsko izjavo ostanejo zakonske pravice za reklamiranje kupca do prodajalca nedotaknjene.

PRIJEVOD ORIGINALNIH UPUTA ZA UPORABU

Sadržaj

Uz ovaj priručnik.....	40
Opis proizvoda.....	40
Opseg isporuke.....	41
Sigurnosne napomene.....	41
Montaža.....	41
Puštanje u rad.....	41
Održavanje i njega.....	42
Skladištenje.....	42
Zbrinjavanje.....	42
Pomoć u slučaju smetnji.....	42
Izjava EZ o sukladnosti.....	43
Jamstvo.....	44

UZ OVAJ PRIRUČNIK

- Pročitajte ove upute za uporabu prije puštanja u rad. To je preduvjet za siguran rad i rukovanje bez smetnji.
- Obratite pozornost na sigurnosne napomene i napomene upozorenja u ovoj dokumentaciji i na uređaju.
- Sačuvajte upute za rukovanje za kasniju uporabu i predajte ih sljedećem korisniku.

Objašnjenje znakova



POZOR!

Točnim slijeđenjem ovih napomena upozorenja mogu se izbjeći štete po ljude i/ili materijalne štete.



Specijalne napomene za bolje razumijevanje i rukovanje.

OPIS PROIZVODA

U ovoj dokumentaciji opisuju se različiti modeli potopnih pumpi. Identificirajte svoj model prema označnoj pločici.

Pregled proizvoda

1	Izhod črpalke
2	Priključni kabel
3	Rukovati

4	Kabelska spona
5	Plovkom
6	Ulazni ekran
7	Kućište crpke
8	Kombinirana Bradavice

Funkcija

Potopne pumpe tlaka usisava tekućinu kroz ulazni zaslon i povećava pumpe utičnicu (8).

Namjenska uporaba

Pumpa s podvodnim Pritisak je namijenjen za obnovu upotrebu u kući i vrtu. Vi samo morate biti operiran u uputi granica prema tehničkim podacima.

Potopne crpke tlak je pogodan samo za sljedeće primjene:

- Kako bi za evakuaciju i kontejnera
- zahvatanje vode iz bunara, osovine i drugih vodenih kontejnera
- Rad sustava za navodnjavanje i prskalice
- za vodoopskrbu.

Potopne crpke tlak je samo za dizanje tekućina sljedeće:

- Jasno vode
- Kišnica
- klorirana voda (bazen vode)
- voda.

Moguća nepravilna uporaba

Potopne pumpe tlaka ne smije se koristiti u stalnom pogonu. To nije namijenjen za promicanje:

- Pitka voda
- slana voda
- hrana
- agresivni mediji, kemikalije
- korozivne, zapaljive, eksplozivne ili plinovite tekućine
- Tekućine koje su toplije od 35 ° C
- Voda koja sadrži pijesak i abrazivne materijale
- Otpadne vode s tekstilnim ili papir dionica

OPSEG ISPORUKE

Toplinska zaštita

Uranjanja pumpa je sa termalnom prekidač koji gasi pumpu ako pregrije. Nakon hlađenja razdoblju od oko 15-20 minuta crpka se uključuje automatski ponovno. Pokrenite crpku samo kad je potonuo.

SIGURNOSNE NAPOMENE



POZOR!

Opasnost od ozljede!

Upotrebljavajte uređaj i produžni kabel samo u tehnički besprijekornom stanju! Ne smijete upotrebljavati oštećene uređaje.

Ne smijete isključivati sigurnosne i zaštitne uređaje!

- Djeca ili osobe koje nisu upoznate s uputama za uporabu ne smiju koristiti uređaj.
- Uređaj nikada ne dižite, transportirajte ili pričvršćujte za produžni kabel.
- Zabranjene su nedopuštene izmjene ili preinake na uređaju.

Električna sigurnost



OPREZ!

Opasnost pri dodirivanju provodljivih dijelova!

Utikač odmah odvojite od mreže ako je produžni kabel oštećen ili prerezan! Preporučujemo priključivanje preko FI zaštitne sklopke s nazivnom strujom kvara < 30 mA.

- Kućni mrežni napon mora se podudarati s podacima o mrežnom naponu u tehničkim podacima, ne koristite drugi napon napajanja.
- Uređaj se smije pokretati samo na električnom uređaju prema DIN/VDE 0100, dio 737, 738 i 702 (bazeni). Za osiguranje mora se instalirati prekidač od 10 A kao i sklopka za zaštitu od struje kvara s nazivnom strujom kvara od 10/30 mA.
- Upotrebljavajte samo produžne kabele koji su predviđeni za uporabu na otvorenom - minimalni presjek 1,5 mm². Kabelski bubanj uvijek odmotajte do kraja.
- Oštećeni ili lomljivi produžni kabeli ne smiju se koristiti.

⇒ Prije svakog puštanja u rad kontrolirajte stanje svojega produžnog kabela.

MONTAŽA

Instalirajte tlačni vod



Kombinacija bradavice mogu se smanjiti u skladu s odabranom spoj crrijeva. Najbolji promet je ostvaren pomoću maksimalni promjer cijevi.

- 1 Zajebi bradavicu u kombi izlaz pumpe (10).
- 2 Pričvrstite cijev u kombinaciji bradavica.
- 3 Učvrstite kabel s kabelskim vezama u skladu tlaka (3).
- 4 Pričvrstite na pumpu je uronjen u bunarima i vratila uže do uvjetom kabelskom stopicom (4).
- 5 Omotajte kabel iz svih krajeva.
- 6 Uključite kabel za napajanje u utičnicu. Pumpa počinje kada određena razina vode (cut-u) od strane plovkom na automatski i na pada vodostaja na izbočini opet, vidi tehničke podatke.

PUŠTANJE U RAD

Sigurnost



POZOR!

Isključite odgovarajućim mjerama koje rezultiraju kvarove crpke štete od plavljenja područja. Ovo je kako bi se osiguralo, primjerice ugradnjom alarmnog sustava ili pričuvna crpka.



POZOR!

Uronite pumpu polako u tekućine A. Obratite pozornost na sigurnom stanja pumpe. Zamislite visi crpku je muljevito, pjeskovito ili kamenito tlo na odgovarajući pogon, ili raditi crpku na užetu. Obratite pozornost na dovoljnoj udaljenosti od tla.



POZOR!

Pumpa ne može sisati teško tijelo. Pijesak i druge abrazivne tvari u srednjoročnom oštećenja crpke. Pazite kad se vratila adekvatna, vidi sliku B.



POZOR!

Priključite se iz bunara sigurni nogom.

**POZOR!**

Budite oprezni s početkom opet nakon što ga izvadite iz otora da je pritisak linija je potpuno prazan, jer u protivnom neće biti automatski pumpa ventilirani i tu može biti štete na pumpu.

**POZOR!**

Ne radi sa zatvorenim tlačni vod crpke.



Pumpa ima potvrdni kapu na izlazu crpke (2). Time se izbjegava da tlačnog cjevovoda bačena na svakom zaustavljanje crpke.

Postavljanje-u i cut-

Kabel od plovkom je stegnuta u kućištu crpke. Mijenjanjem stezanja položaj prekidača skretnica plijesni može se individualno prilagoditi. Preporučio duljina kabela kalup prekidača je oko 120 mm.

**POZOR!**

Nadzirite crpke pri dizanju na minimalnoj dubini uranjanja konstantno i izbjegavati rad na suho od crpke. Stavite crpku prilikom postizanja minimalne dubina uranjanja povlačenjem utikača napajanja iz službe.



Ako minimalna dubina uranjanja ispod pumpe sranje u zraku. U tom slučaju pumpa s diže razina vode mora biti ventilirana prije ponovnog rada (vidi postava).

Pomoć u slučaju smetnji**OPREZ!**

Prije svih radova na uklanjanju smetnji izvucite mrežni utikač. Uklanjanje grešaka u električnom sustavu prepustite električaru.

Isključivanje pumpe

1. Izvucite mrežni utikač iz utičnice.

ODRŽAVANJE I NJEGA

- Prije svih radova montaže i održavanja isključite uređaj iz strujne mreže

Čišćenje pumpe

Nakon crpljenja klorirane vode za bazene ili tekućina koje ostavljaju ostatke pumpa se mora isprati čistom vodom.

1. Usisne otore usisne noge po porebi očistite čistom vodom.

SKLADIŠTENJE

U slučaju opasnosti od smrzavanja sustav se mora u potpunosti isprazniti.

ZBRINJAVANJE

Istrošene uređaje, baterije i akumulator ne zbrinjavajte kroz kućno smeće!
Pakiranje, uređaj i dodatna oprema izrađeni su od materijala koji se mogu reciklirati i moraju se propisno zbrinuti.

POMOĆ U SLUČAJU SMETNJI

Smetnja	Mogući uzrok	Rješenje
Motor ne radi.	Rotor blokiran	Uklonite prljavštinu u usinom području. Očistite prikladnim alatom kroz otvor u kućištu motora straga.
	Termička sklopka se isključila.	Pričekajte dok termička sklopka ponovno ne uključi potopnu pumpu. Pazite na maksimalnu temperaturu transportnog medija. Dajte provjeriti potopnu pumpu.

Smetnja	Mogući uzrok	Rješenje
	Nema mrežnog napona.	Provjerite osigurače, neka električar provjeri napajanje strujom.
	Sklopka s plovkom se ne uključuje pri rastu razine vode.	Pošaljite potopnu pumpu AL-KO servisnoj radionici.
Potopna pumpa rada ali ne vrši crpljenje.	Zrak u kućištu pumpe.	Potopnu pumpu odzračite držeći je u kosom položaju.
	Začepljenje na usisnoj strani.	Uklonite prljavštinu u usinom području.
	Tlačni vod zatvoren.	Otvorite tlačni vod.
	Tlačno crijevo presavinuto.	Istegnite tlačno crijevo.
Količina crpljenja preniska	Promjer crijeva premalen.	Upotrijebite veće tlačno crijevo.
	Začepljenje na usisnoj strani.	Uklonite prljavštinu u usinom području.
	Visina crpljenja prevelika.	Pridržavajte se maks. visine crpljenja, pogledajte tehničke podatke!



Ako se smetnje ne mogu ukloniti, obratite se našoj nadležnoj servisnoj službi.

IZJAVA EZ O SUKLADNOSTI

Ovime izjavljujemo da ovaj proizvod u izvedbi koju smo stavili u promet ispunjava zahtjeve usklađenih EU direktiva, EU sigurnosnih standarda i standarda specifičnih za proizvod.

Proizvod

Potopna pumpa, električna

Serijski broj
G3023025

Tip

DRAIN 7000
DRAIN 7500

Proizvođač

AL-KO Geräte GmbH
Ichenhauser Str. 14
D-89359 Kötz

Povjerenik

Anton Eberle
Ichenhauser Str. 14
D-89359 Kötz

EU direktive

2006/95/EZ
2004/108/EZ
2011/65/EZ

Usklađene norme

EN 60335 -1:
2002+A1+A11+A12+A2+A13+A14+A15
EN 60335 -2-41: 2003+A1+A2
EN 62233: 2008
EN 55014 -1: 2006+A1+A2
EN 55014 -2: 1997+A1+A2
EN 61000 -3-2: 2006+A1+A2
EN 61000 -3-3: 2008

Kötz, 26.08.2013

Antonio De Filippo; upravni direktor

JAMSTVO

Greške u materijalu ili pogreške u proizvodnji uklonit ćemo za vrijeme zakonskoga jamstvenog roka za nedostatke prema vlastitom odabiru, odnosno organizirat ćemo popravak ili isporučiti zamjenski uređaj. Jamstveni rok određen je u skladu sa zakonom zemlje u kojoj je kupljen uređaj.

Jamstvo vrijedi samo u sljedećim slučajevima:

- odgovarajuća uporaba uređaja
- pridržavanje uputa za uporabu
- uporaba originalnih zamjenskih dijelova

Jamstvo ne vrijedi u ovim slučajevima

- pokušaji popravka uređaja
- tehničke izmjene uređaja
- neodgovarajuća uporaba (npr. komercijalna ili komunalna uporaba)

Jamstvo isključuje sljedeće

- oštećenja laka koja su nastala normalnim trošenjem
- oštećenja laka koja su nastala normalnim trošenjem [xxx xxx (x)] na popisu zamjenskih dijelova.
- motori za sagorijevanje jer za njih vrijede posebne jamstvene odredbe određenih proizvođača motora.

Jamstveni rok započinje kupnjom od strane prvog krajnjeg kupca. Primjenjuje se datuma na originalnom računu. U jamstvenom se roku obratite prodavatelju ili najbližem ovlaštenom servisu s ovom izjavom o jamstvu i računom. Ovaj potvrda o jamstvu ne uključuje zakonska potraživanja kupca prema prodavatelju na temelju nedostataka

TŁUMACZENIE ORYGINALNEJ INSTRUKCJI OBSŁUG

Spis treści

O tym podręczniku.....	45
Opis produktu.....	45
Zakres dostawy.....	46
Wskazówki bezpieczeństwa.....	46
Montaż.....	46
Uruchomienie.....	46
Przeglądy i konserwacja.....	47
Przechowywanie.....	47
Utylizacja.....	47
Pomoc w przypadku usterek.....	48
Deklaracja zgodności WE.....	49
Gwarancja.....	49

O TYM PODRĘCZNIKU

- Przed przystąpieniem do uruchomienia należy przeczytać niniejszą dokumentację. Jest to warunkiem zagwarantowania bezpiecznej pracy i bezusterkowego użytkowania.
- Przestrzegać wskazówek bezpieczeństwa i ostrzeżeń zawartych w niniejszej dokumentacji oraz na urządzeniu.
- Niniejsza dokumentacja stanowi nieodzowną część opisywanego produktu i powinna być przekazana nabywcy razem z urządzeniem.

Wyjaśnienie znaków



UWAGA!

Stosować się dokładnie do znaków ostrzegawczych, aby uniknąć szkód osobowych lub mienia.



Specjalne wskazówki w celu lepszego zrozumienia i obsługi.

OPIS PRODUKTU

W niniejszej dokumentacji zostały opisane różne modele pomp głębinowych. Posiadany model należy zidentyfikować na podstawie tabliczki znamionowej.

Zestawienie produktów

1	Otwór tłoczny
---	---------------

2	Kabel zasilający
3	Uchwyt pompy
4	Blokada kabla
5	Wyłącznik pływakowy
6	Szczeliny ssawne
7	Kadłub pompy
8	Złączka wkrętna uniwersalna do osadzenia węża gumowego

Działanie

Pompa głębinowa zasysa wodę poprzez szczeliny ssawne (8) i dostarcza ją przez otwór tłoczny.

Użytkowanie zgodne z przeznaczeniem

Pompa głębinowa przeznaczona jest do użytku indywidualnego w domu i ogrodzie. Może być użytkowana jedynie w przewidzianym zakresie jej zastosowania, zgodnie z charakterystyką techniczną.

Pompa jest przeznaczona wyłącznie do następujących czynności:

- opróżnianie zbiorników lub przepompowywanie
- drenaż studni, studzienek i innych zbiorników
- pracy systemów nawadniających lub spryskiwaczy trawników
- domowego zasilania w wodę

Pompa przeznaczona jest wyłącznie do pompowania następujących cieczy:

- woda czysta
- woda deszczowa
- woda z zawartością chloru (woda do basenów)
- woda do użytku domowego

Możliwe nieprawidłowe użycie

Pompa głębinowa nie może pracować w trybie ciągłym. Pompa nie nadaje się do pompowania:

- wody pitnej
- wody słonej
- żywności płynnej
- substancji korozyjnych, chemicznych
- cieczy kwaśnych, łatwo palnych, wybuchowych lub lotnych
- cieczy o temperaturze powyżej 35 °C
- wody zapiaszczonej lub cieczy ściernych

- ścieków o zawartości materiałów włókienniczych lub fragmentów papieru

ZAKRES DOSTAWY

Zabezpieczenie termiczne

Pompa głębinowa wyposażona jest w wyłącznik termiczny, który wyłącza pompę w razie przegrzania. Po upływie fazy chłodzenia trwającej około 15-20 minut, pompa uruchamia się automatycznie.

WSKAZÓWKI BEZPIECZEŃSTWA



UWAGA!

Niebezpieczeństwo obrażeń!

Urządzenia i kabla przedłużającego wolno używać tylko w nienagannym stanie technicznym. Nie wolno używać uszkodzonych urządzeń.

Nie wolno wyłączać urządzeń zabezpieczających i ochronnych!

- Dzieci lub osoby, które nie zapoznały się z instrukcją obsługi, nie mogą używać urządzenia.
- Urządzenia nie należy nigdy podnosić, transportować ani mocować za kabel podłączeniowy.
- Samowolne zmiany lub przebudowy urządzenia są niedozwolone.

Bezpieczeństwo elektryczne



PRZESTROGA!

Niebezpieczeństwo podczas dotykania elementów pod napięciem!

Wtyczkę należy natychmiast odłączyć od sieci, gdy kabel przedłużający został uszkodzony lub przecięty! Zalecamy podłączenie poprzez wyłącznik zabezpieczający FI ze znamionowym prądem uszkodzeniowym < 30 mA.

- Wartość napięcia sieciowego w domu musi być zgodna z danymi napięcia sieciowego w danych technicznych - nie stosować innego napięcia zasilającego.
- Urządzenie wolno eksploatować tylko w instalacji elektrycznej zgodnie z DIN/VDE 0100, część 737, 738 i 702 (baseny). W celu zabezpieczenia należy zainstalować wyłącznik zabezpieczający 10A oraz wyłącznik zabezpieczający przed prądem uszkodzeniowym 10/30 mA.

- Stosować tylko kabie przedłużające, które są przewidziane do użytku na wolnym powietrzu - minimalny przekrój 1,5 mm². Bęben do nawijania kabla należy zawsze całkowicie rozwinąć.
- Nie wolno używać uszkodzonych lub pękniętych kabli przedłużających.
 - ⇒ *Przed każdym użyciem należy skontrolować stan kabla przedłużającego.*

MONTAŻ

Montaż przewodu ciśnieniowego



A többszörös gumitartó csőkötéset el lehet vágni, hogy a választott cső csatlakozójának megfeleljen. A legjobb hozam egy, a lehető legnagobb átmérőjű cső használatával érhető el.

- 1 Wkręcić złączkę wkrętą uniwersalną (10) w otwór tłoczny.
- 2 Przymocować rurę do złączki uniwersalnej osadzenia węża.
- 3 Połączyć kabel zasilający (3) z rurą tłoczną łącznikiem kabli.
- 4 Przed zanurzeniem pompy w studni lub studzience zamocować linę do zaczepu linoowego.
- 5 Rozwinąć kabel zasilający.
- 6 Włożyć wtyczkę do gniazdka prądu. Po Zatrzymaniu Pompy osiągnięciu określonego poziomu wody (wysokość startu), wyłącznik pływakowy automatycznie uruchamia pompę oraz zatrzymuje ją w razie zmniejszenia poziomu wody poniżej wysokości stopu. Odwołać się do Charakterystyki technicznej.

URUCHOMIENIE

Bezpieczeństwo



UWAGA!

Zachowując odpowiednie środki bezpieczeństwa, postępować tak, aby w razie awarii pompy nie doszło do szkód spowodowanych zalaniem pomieszczeń. Może być to zagwarantowane na przykład, dzięki zainstalowaniu urządzenia alarmowego lub pompy awaryjnej.

**UWAGA!**

Zanurzyć powoli pompę w wodzie. Trzymać pompę w lekko skośnej pozycji powodując wydostawanie się ewentualnego powietrza, które mogło pozostać we wnętrzu (odpowietrzanie). Zwrócić uwagę na poziom bezpieczeństwa pompy. W przypadku dna o charakterze błotnistym, piaszczystym lub kamienistym zalecane jest umieszczenie pompy na odpowiednim płaskim podłożu lub podwieszenie jej na linie. W czasie pracy należy utrzymywać wystarczającą odległość od ziemi.

**UWAGA!**

Pompa nie może zasysać żadnych ciał stałych. Piasek oraz inne substancje ściernie zawarte w wodzie powodują uszkodzenia pompy. Dla pomp zanurzanych w studniach i studzienkach zalecane jest zamocowanie liny do uchwytu pompy. W przypadku studzienek należy zwrócić uwagę, czy wymiary są odpowiednie (patrz rysunek B).

**UWAGA!**

Studzienki należy otwierać przy zachowaniu ostrożności.

**UWAGA!**

Po wyjęciu pompy ze studzienki należy zwrócić uwagę na to, żeby rura tłoczna była całkowicie opróżniona, ponieważ pompa nie odpowietrza się samoczynnie i może dojść do uszkodzenia.

**UWAGA!**

Nie uruchamiać pompy przy zamkniętej lub zablokowanej rurze tłocznej.



Pompa posiada zawór zwrotny (2) przy otworze tłocznym. Zapobiega on opróżnieniu się rury tłocznej w okresie nie użytkowania pompy.

Regulacja wysokości startu i stopu

Kabel wyłącznika pływakowego jest zablokowany na kadłubie pompy. Poziomy startu i stopu można

regulować poprzez zmianę pozycji blokady kabla wyłącznika pływakowego na pompie. Zalecana długość kabla wyłącznika pływakowego wynosi około 120 mm.

**UWAGA!**

W czasie pompowania wody przy minimalnej głębokości zanurzenia należy stale kontrolować pompę w celu uniknięcia pracy na sucho. Po całkowitym usunięciu wody zatrzymać pompę przez wyjęcie wtyczki z gniazdka.



Przy niższym poziomie wody niż określony, pompa zasysa powietrze. W tym przypadku, przed jej ponownym użyciem lub przy wzroście poziomu wody należy usunąć powietrze z wnętrza kadłuba (patrz Uruchamianie).

Zatrzymywanie Pompy

- 1 Wystarczy wyjąć wtyczkę z gniazdka.

PRZEGLĄDY I KONSERWACJA

- Zawsze przed przystąpieniem do montażu i konserwacji odłączyć urządzenie od zasilania elektrycznego.

Czyszczenie pompy

Po tłoczeniu wody basenowej zawierającej chlor lub cieczy, które pozostawiają osady, należy przepłukać pompę czystą wodą.

1. W razie potrzeby przemyć czystą wodą szczeliny ssące stopy ssącej.

PRZECHOWYWANIE

Przed nastaniem mrozów układ należy całkowicie opróżnić.

UTYLIZACJA

Wystużonych urządzeń, baterii lub akumulatorów nie należy wyrzucać do odpadów z gospodarstw domowych!

Opakowanie, urządzenie i wyposażenie są wykonane z materiałów podlegających recyklingowi i należy je utylizować.

POMOC W PRZYPADKU USTEREK

Pomoc w przypadku usterek



PRZESTROGA!

Przed wszystkimi pracami związanymi z usuwaniem usterek należy wyciągnąć wtyczkę sieciową z gniazdka elektrycznego. Usunięcie usterek w instalacji elektrycznej należy zlecić elektrykowi.

Usterka	Możliwa przyczyna	Rozwiązanie
Silnik nie działa.	Wirnik pompy zablokowany.	Usunąć zanieczyszczenia z obszaru ssącego. Wyczyścić przez otwór w obudowie silnika za pomocą właściwego narzędzia.
	Przełącznik termiczny wyłączył pompę.	Odczekać, aż przełącznik termiczny ponownie włączy pompę głębinową. Zwracać uwagę na maksymalną temperaturę tłoczzonej cieczy. Zlecić kontrolę pompy głębinowej.
	Brak napięcia sieciowego.	Sprawdzić bezpieczniki, zlecić elektrykowi kontrolę zasilania w energię elektryczną.
	Włącznik pływakowy nie włącza pompy przy rosnącej wartości oporu.	Przesłać pompę głębinową do serwisu firmy AL-KO.
Pompa głębinowa pracuje, ale nie tłoczy.	Powietrze w obudowie pompy.	Odpowietrzyć pompę głębinową, ustawiając ją ukośnie.
	Zator po stronie ssącej pompy.	Usunąć zanieczyszczenia z obszaru ssącego.
	Zamknięty przewód ciśnieniowy.	Otworzyć przewód ciśnieniowy.
	Zagięty wąż ciśnieniowy.	Wyprostować wąż ciśnieniowy.
Tłoczona ilość wody zbyt mała.	Średnica węża za mała.	Zastosować większy wąż ciśnieniowy.
	Zator po stronie ssącej pompy.	Usunąć zanieczyszczenia z obszaru ssącego.
	Wysokość tłoczenia za wysoka.	Przestrzegać maks. wysokości tłoczenia, patrz dane techniczne!



W przypadku usterek, których nie można usunąć, należy zgłosić się do serwisu firmy AL-KO.

DEKLARACJA ZGODNOŚCI WE

Niniejszym oświadczamy, że produkt we wprowadzonej przez nas do obrotu wersji odpowiada wymaganiom zharmonizowanym dyrektywom UE, standardom bezpieczeństwa UE oraz specyficznym standardom obowiązującym dla danego produktu.

Produkt

Pompa głębinowa, elektryczna

Numer seryjny

G3023025

Typ

DIVE 5500/3
DIVE 6300/4

Producent

AL-KO Geräte GmbH
Ichenhauser Str. 14
D-89359 Kötz

Pełnomocnik

Anton Eberle
Ichenhauser Str. 14
D-89359 Kötz

Kötz, 26-08-2013



Antonio De Filippo; Dyrektor zarządzający

Dyrektywy UE

2006/95/WE
2004/108/WE
2011/65/WE

Normy zharmonizowane

EN 60335 -1:
2002+A1+A11+A12+A2+A13+A14+A15
EN 60335 -2-41: 2003+A1+A2
EN 62233: 2008
EN 55014 -1: 2006+A1+A2
EN 55014 -2: 1997+A1+A2
EN 61000 -3-2: 2006+A1+A2
EN 61000 -3-3: 2008

GWARANCJA

Ewentualne błędy materiałowe oraz produkcyjne w urządzeniu usuwamy zgodnie z naszym wyborem poprzez naprawę lub dostawę zastępczą przed ustawowo określonym terminem upływu prawa do dochodzenia roszczeń z tytułu wad. Termin upływu reguluje każdorazowo prawo obowiązujące w kraju, w którym urządzenie zostało zakupione.

Nasze zobowiązanie gwarancyjne obowiązuje tył- Gwarancja wygasa w przypadku:

kow przypadku:

- prawidłowego obchodzenia się z urządzeniem,
- przestrzegania instrukcji obsługi
- stosowania oryginalnych części zamiennych
- podjęcia prób napraw urządzenia
- dokonania zmian technicznych w urządzeniu
- zastosowania niezgodnego z przeznaczeniem (np. w ramach działalności gospodarczej lub komunalnej).

Z gwarancji wyłączone są:

- uszkodzenia lakieru spowodowane normalnym zużyciem,
- części ulegające zużyciu, które w karcie części zamiennych zamieszczone są w ramce [xxx xxx (x)]
- silniki spalinowe – dla nich obowiązują oddzielne przepisy gwarancyjne danego producenta silnika.

Okres gwarancji rozpoczyna się od dnia zakupu przez pierwszego odbiorcę. W tym przypadku obowiązuje data na oryginalnym dowodzie zakupu. W przypadku dochodzenia roszczeń gwarancyjnych należy zwrócić się z tym oświadczeniem gwarancyjnym oraz paragonem potwierdzającym zakup urządzenia do sprzedawcy, u którego urządzenie zostało zakupione lub do najbliższego autoryzowanego punktu obsługi klienta. Niniejsze zobowiązanie gwarancyjne nie narusza prawa kupującego do dochodzenia roszczeń u sprzedawcy z tytułu wad.

PŘEKLAD ORIGINÁLNÍHO NÁVODU K POUŽITÍ

Obsah

K této příručce.....	50
Popis výrobku.....	50
Rozsah dodávky.....	51
Bezpečnostní upozornění.....	51
Montáž.....	51
Uvedení do provozu.....	51
Péče a údržba.....	52
Skladování.....	52
Likvidace.....	52
Pomoc při poruchách.....	52
Prohlášení o shodě ES.....	54
Záruka.....	54

K TÉTO PŘÍRUČCE

- Před uvedením do provozu si přečtete tuto dokumentaci. To je předpokladem bezpečné práce a bezporuchové manipulace.
- Dodržujte bezpečnostní a výstražné pokyny z této dokumentace a na zařízení.
- Tato dokumentace je trvalou součástí popsaného výrobku a v případě jeho prodeje by měla být předána kupujícímu.

Vysvětlivky k symbolům



POZOR!

Přesné dodržování těchto výstražných upozornění zabraňuje škodám na zdraví osob a / nebo věcným škodám.



Speciální upozornění pro snadnější pochopení a manipulaci s přístrojem.

POPIS VÝROBKU

V této dokumentaci jsou popisovány různé modely ponorných čerpadel. Svůj model identifikujte podle typového štítku.

Přehled výrobku

1	Výstup čerpadla
2	Připojovací kabel
3	Rukojeť

4	Svorkování kabelu
5	Plovákový spínač
6	Nasávací síto
7	Těleso ponorného čerpadla
8	Vícerozměrová vsuvka

Funkce

Ponorné čerpadlo nasává vodu nasávacím sítem (8) a odvádí ji prostřednictvím přívodového otvoru.

Použití v souladu s určením

Ponorné čerpadlo je určeno k domácímu používání v bytě a na zahradě. Musí být používáno pouze k účelům odpovídajícím jeho technickým vlastnostem.

Ponorné čerpadlo je vhodné pouze k následujícímu používání:

- vyprázdnění nádrží nebo k přečerpávání
- k drenáži studní a jímek a ostatních nádrží na vodu
- k provozu zavlažovacích systémů a postřikovačů trávníků
- k zásobování domácností vodu

Ponorné čerpadlo je vhodné pouze k pumpování těchto kapalin:

- dešťová voda
- čirá voda
- chlorovaná voda (voda z bazénů)
- voda k domácímu upotřebení.

Možné chybné použití

Ponorné čerpadlo nesmí být používáno na nepřetržitý provoz. Čerpadlo není vhodné na pumpování:

- pitné vody
- slané vody
- tekutých potravin
- korozivních a chemických látek
- kyselých, vznětlivých, výbušných nebo těkavých kapalin
- kapalin teplejších než 35° C
- vody s pískem nebo brusných kapalin
- kal obsahující textilní nebo papírový zbytkový materiál

ROZSAH DODÁVKY

Tepelná ochrana

Ponorné čerpadlo je vybaveno tepelným spínačem, který ho vypne v případě přehřátí. Po ochlazení, které trvá přibližně 15-20 minut, se čerpadlo automaticky zapne.

BEZPEČNOSTNÍ UPOZORNĚNÍ



POZOR!

Nebezpečí poranění

Používejte přístroj a prodlužovací kabel jen v technicky bezvadném stavu! Poškozené přístroje se nesmí provozovat.

Bezpečnostní a ochranná zařízení se nesmí uvádět mimo provoz!

- Děti a osoby, které nejsou seznámeny s návodem k obsluze, přístroj nesmějí používat.
- Přístroj nikdy nezvedat, nepřepravovat nebo neupevňovat za přípojovací kabel.
- Změny prováděné svépomocí nebo přestavby jsou na přístroji zakázány.

Bezpečnost elektrických součástí



UPOZORNĚNÍ!

Nebezpečí při dotyku dílů vedoucích napětí!

Pokud je prodlužovací kabel poškozený nebo prodřený, vytáhněte zástrčku okamžitě ze zásuvky! Připojení doporučujeme provést přes ochranný spínač s jmenovitým svodovým proudem < 30 mA.

- Domácí síťové napětí musí souhlasit s údaji o síťovém napětí v technických údajích, nepoužívat jiné napájecí napětí.
- Přístroj smí být provozován pouze s elektrickým zařízením dle normy DIN/VDE 0100, oddíl 737, 738 a 702 (bazény). Pro zajištění je nutné instalovat ochranný spínač vodiče 10 A a ochranný spínač svodového proudu s jmenovitým svodovým proudem 10/30 mA.
- Používejte pouze prodlužovací kabely, jež jsou určené pro používání venku – minimální průřez 1,5 mm². Kabelový buben vždy zcela odvinout.
- Poškozené nebo zlomené prodlužovací kabely nesmějí být používány.

- ⇒ Před každým uvedením do provozu zkontrolujte stav svého prodlužovacího kabelu.

MONTÁŽ

Montáž tlakového vedení



Yhdistelmäniippaa voidaan leikata halutun letkuliitännän mukaisesti. Paras syöttötoteo saavutetaan käyttämällä letkua, jossa on mahdollisimman suuri halkaisija.

- 1 Našroubovat kombinovanou vsuvku (10) na přívodový otvor.
- 2 Připevněte hadici na kombinovanou vsuvku.
- 3 Připevněte přípojovací kabel (3)kabelovými připevňovacími na tlakové potrubí.
- 4 K ponoření ponorného čerpadla do studny a šachty uvažte lano na k tomu určenou osu lana (4).
- 5 Rozvinout napájecí kabel.
- 6 Zasuňte zástrčku do zásuvky. Když se dosáhne určité hladiny vody (spouštěcí úroveň) plovákový spínač automaticky zapne čerpadlo a vypne ho v případě snížení hladiny vody pod vypínací úroveň. Konzultujte popis technických vlastností.

UVEDENÍ DO PROVOZU

Bezpečnost



POZOR!

Zachovávejte vhodná opatření, aby jste v případě poruchy čerpadla zabránili škodám způsobením záplavou prostoru. Můžete se pojišťit instalací poplašného zařízení nebo nouzového čerpadla.



POZOR!

Ponořte pomalu čerpadlo do vody. Pdržte čerpadlo v lehce nakloněné poloze, aby se eventuelně uvolnil vzduch, který zůstal uvnitř (odvzdušnit). Dejte pozor na bezpečnostní úroveň čerpadla. V případě bahnitého, písčitého nebo kamenitého podzemí je vhodné postavit čerpadlo na určený povrch nebo ho uveďte do provozu zavěšené na laně. Ujistěte se, aby byla dodržena dostatečná vzdálenost od země.

**POZOR!**

Čerpadlo nesmí nasávat žádné pevné částice. Písek a jiné brusné materiály, nacházející se ve vodě, poškozují čerpadlo. Je vhodné připevnit lano na rukojeť čerpadel ponořených ve studních a jámkách. V případě jímek a malých studen je nutné dávat pozor na jejich vhodné rozměry, viz. obr. B.

**POZOR!**

Jímky a malé studně otevírejte opatrně.

**POZOR!**

Při novém uvedení do provozu po vyjmutí z šachty zkontrolujte, je-li potrubí úplně vyprázdněno, protože pokud se ponorné čerpadlo automaticky neodvzdušní, může se poškodit.

**POZOR!**

Nenechte fungovat čerpadlo s uzavřeným nebo zablokovaným výtlačným potrubím.



Ponorné čerpadlo má na svém výstupu zpětnou klapku (2). Tato zabraňuje vyprázdnění tlakového vedení při každém vypnutí čerpadla.

Určení hladiny zapínání a vypínání

Kabel plovákového spínače je upevněn na tělese čerpadla. Hladina zapnutí a vypnutí čerpadla se mohou regulovat změnou polohy upevnění kabelu plovákového spínače. Doporučená délka kabelu plovákového spínače je přibližně 120 mm.

**POZOR!**

Kontrolujte neustále čerpadlo při pumpování zbylé vody, na minimální ponornou hloubku 170 mm, aby jste zabránili fungování nasucho. Až bude voda odčerpána na minimální ponornou hloubku, zastavte čerpadlo odpojením zástrčky od zásuvky.



Jestliže hladina zbytkové vody je nižší než minimální ponorná hloubka, čerpadlo nasává vzduch. V tomto případě ho musíte před použitím odvzdušnit (viz Uvedení do provozu).

Vypnutí čerpadla

- 1 Stačí vytáhnout zástrčku ze zásuvky.

PÉČE A ÚDRŽBA

- Před zahájením montážních a údržbových prací odpojte přístroj z elektrické sítě.

Čištění čerpadla

Po čerpání chlorované bazénové vody nebo kapalin, které zanechávají zbytky, je nutné čerpadlo vypláchnout čistou vodou.

1. Sací drážky sací patice vyčistěte v případě potřeby čistou vodou.

SKLADOVÁNÍ

Při nebezpečí zamrznutí je nutné systém zcela vyprázdnit.

LIKVIDACE

Vysloužilé přístroje, baterie nebo akumulátory nelikvidujte s domovním odpadem!

Obal, přístroj a příslušenství jsou vyrobeny z recyklovatelného materiálu a likvidují se odpovídajícím způsobem.

POMOC PŘI PORUCHÁCH**Pomoc při poruchách****UPOZORNĚNÍ!**

Před odstraňováním poruchy vytáhněte síťovou zástrčku. Chybu v elektrickém zařízení nechte odstranit odborným elektrikářem.

Porucha	Možná příčina	Řešení
Motor neběží.	Je zablokované oběžné kolo.	Odstraňte nečistoty v sací části. Otvorem v krytu motoru vzadu vyčistíte vhodným nástrojem.
	Tepelný spínač se vypnul.	Počkejte, dokud tepelný spínač ponorné čerpadla opět nezapne. Dávejte pozor na maximální teplotu čerpaného média. Ponorné čerpadlo nechte zkontrolovat.
	Není k dispozici síťové napětí.	Zkontrolujte pojistky a nechte zkontrolovat napájení proudem odborným elektrikářem.
	Plovákový spínač se při vzrůstajícím stavu vody nespustí.	Ponorné čerpadlo zašlete na servisní místo společnosti AL-KO.
Ponorné čerpadlo běží, ale nečerpá.	Vzduch v krytu čerpadla.	Ponorné čerpadlo odvzdušněte umístěním do příčné pozice.
	Zanesení v sací části.	Odstraňte nečistoty v sací části.
	Zavřené tlakové vedení.	Otevřete tlakové vedení.
	Tlaková hadice je zlomená.	Tlakovou hadici narovnejte.
Čerpané množství je příliš nízké.	Průměr hadice je příliš malý.	Použijte větší tlakovou hadici.
	Zanesení v sací části.	Odstraňte nečistoty v sací části.
	Čerpací výška je příliš vysoká.	Respektujte max. čerpací výšku, viz technické údaje!



U neopravitelných poruch se prosím obraťte na naši příslušnou zákaznickou službu.

PROHLÁŠENÍ O SHODĚ ES

Tímto prohlašujeme, že tento výrobek, který byl námi uvedený do oběhu, odpovídá provedení podle požadavků harmonizovaných směrnic EU, bezpečnostních norem EU a produktových standardů.

Výrobek

Ponorné čerpadlo, elektrické

Sériové číslo

G3023025

Typ

DIVE 5500/3

DIVE 6300/4

Výrobce

AL-KO Geräte GmbH

Ichenhauser Str. 14

D-89359 Kötz

Odpovědný zástupce

pan Anton Eberle

Ichenhauser Str. 14

D-89359 Kötz

Kötz, 26-08-2013



Antonio De Filippo, výkonný ředitel

Směrnice EU

2006/95/ES

2004/108/ES

2011/65/ES

Harmonizované normy

EN 60335 -1:

2002+A1+A11+A12+A2+A13+A14+A15

EN 60335 -2-41: 2003+A1+A2

EN 62233: 2008

EN 55014 -1: 2006+A1+A2

EN 55014 -2: 1997+A1+A2

EN 61000 -3-2: 2006+A1+A2

EN 61000 -3-3: 2008

ZÁRUKA

Případné materiálové nebo výrobní vady na přístroji odstraníme během zákonné promlčecí lhůty pro nároky na odstranění vad podle naší volby opravou nebo dodáním náhradního výrobku. Promlčecí lhůta je určena právem dané země, ve které byl přístroj zakoupen.

Náš příslib záruky platí jen v případě:

- řádné manipulace s přístrojem
- dodržování návodu k obsluze
- použití originálních náhradních dílů

Záruka zaniká v případě:

- pokusů o opravu přístroje
- technických úprav přístroje
- použití v rozporu s určením (např. komerčního nebo komunálního použití)

Ze záruky jsou vyloučeny:

- poškození nátěru způsobená běžným opotřebením
- díly podléhající opotřebením, které jsou označeny na seznamu náhradních dílů orámováním [xxx xxx (x)]
- Spalovací motory – pro ty platí vlastní záruční ustanovení příslušného výrobce motoru

Záruční doba počíná běžet dnem nákupu koncovým odběratelem. Určující je datum na originálním dokladu o koupi. V případě uplatnění záruky se prosím obraťte s tímto prohlášením o záruce a dokladem o koupi na svého prodejce nebo nejbližší autorizovaný zákaznický servis. Tímto příslibem záruky zůstávají zákonné nároky kupujícího na odstranění vady vůči prodávajícímu nedotčeny.

PREKLAD ORIGINALNEHO NÁVODU NA POUŽITIE**Obsah**

O tomto návode.....	55
Popis výrobku.....	55
Rozsah dodávky.....	56
Bezpečnostné pokyny.....	56
Montáž.....	56
Uvedenie do prevádzky.....	56
Údržba a ošetrovanie.....	57
Skladovanie.....	57
Likvidácia.....	57
Pomoc pri poruchách.....	57
Vyhlasenie o zhode ES.....	59
Zárka.....	59

O TOMTO NÁVODE

- Pred uvedením do prevádzky prečítajte túto dokumentáciu. Toto je predpokladom pre bezpečnú prácu a manipuláciu bez porúch.
- Dodržiavajte bezpečnostné a výstražné pokyny uvedené v tejto dokumentácii a na prístroji.
- Táto dokumentácia je trvalou súčasťou opísaného výrobku a pri predaji sa má odovzdať kupujúcemu spolu s výrobkom.

Vysvetlenie značiek**POZOR!**

Presným dodržiavaním týchto výstražných pokynov môžete zabrániť ublíženiu na zdraví a/ alebo vecným škodám.



Špeciálne pokyny pre lepšiu zrozumiteľnosť a manipuláciu.

POPIS VÝROBKU

V tejto dokumentácii sú popisované rôzne modely ponorných čerpadiel. Svoj model identifikujte podľa typového štítku.

Prehľad produktu

1	Vývod čerpadla
2	Napájací kábel

3	Držadlo
4	Svorkovanie kábla
5	Plavákový spínač
6	Sito čističa nasávaného vzduchu
7	Teleso čerpadla
8	Kombinovaná vsuvka

Funkcie

Ponorné tlakové čerpadlo nasáva vodu cez sito čističa nasávanej vody (8) a odvádza ju prostredníctvom odvodového otvoru.

Použitie v súlade s určením

Ponorné tlakové čerpadlo je určené na domáce používanie v byte a na záhrade. Musí byť používané iba na účely zodpovedajúce jeho technickým vlastnostiam.

Ponorné tlakové čerpadlo je určené iba pre nasledujúce použitie:

- vyprázdenie nádrží alebo na prečerpávanie
- na odber vody zo studní, šachiet a ostatných nádrží na vodu
- na prevádzku zavlažovacích systémov a zavlažovačov trávnikov
- na zásobovanie domácností vodou

Ponorné tlakové čerpadlo je vhodné iba na pumpovanie týchto kvapalín:

- číra voda
- dažďová voda
- chlórovaná voda (voda z bazénov)
- voda na domáce použitie

Možné chybné použitie

Ponorné tlakové čerpadlo nesmie byť používané na nepretržitú prevádzku. Čerpadlo nie je vhodné na pumpovanie:

- pitnej vody
- slanej vody
- tekutých potravín
- korozívnych a chemických látok
- kyslých, zápalných, výbušných alebo prchavých kvapalín
- kvapalín s teplotou viac ako 35°C
- vody s pieskom alebo brúsnych kvapalín
- kalov obsahujúcich textilný, alebo papierový zvyškový materiál

ROZSAH DODÁVKY

Tepelná ochrana

Ponorné tlakové čerpadlo je vybavené tepelným spínačom, ktorý ho vypne v prípade prehriatia. Po ochladnutí, ktoré trvá približne 15 - 20 minút, sa čerpadlo automaticky zapne.

BEZPEČNOSTNÉ POKYNY



POZOR!

Nebezpečenstvo poranenia!

Prístroj a predlžovací kábel používajte iba v technicky bezchybnom stave! Poškodené prístroje sa nesmú prevádzkovať.

Bezpečnostné a ochranné prvky nesmiete za žiadnych okolností vyradiť z prevádzky!

- Deti a osoby, ktoré nie sú oboznámené s návodom na obsluhu, prístroj nesmú používať.
- Prístroj nikdy nedvíhať, neprepravovať alebo neupevňovať za pripojovací kábel.
- Zmeny vykonávané svojpomocne alebo prestavby sú na prístroji zakázané.

Bezpečnosť elektrických súčastí



UPOZORNENIE!

Nebezpečenstvo pri dotyku dielov vedúcich napätie!

Ak je predlžovací kábel poškodený alebo prerezaný, vytiahnite zástrčku okamžite zo zásuvky! Pripojenie odporúčame vykonať cez ochranný spínač s menovitým zvodovým prúdom <math>< 30 \text{ mA}</math>.

- Domáce sieťové napätie musí súhlasiť s údajmi o sieťovom napätí v technických údajoch, nepoužívať iné napájacie napätie.
- Prístroj smie byť prevádzkovaný len s elektrickým zariadením podľa normy DIN/VDE 0100, oddiel 737, 738 a 702 (bazény). Pre zabezpečenie je nutné inštalovať ochranný spínač vodiča 10 A a ochranný spínač zvodového prúdu s menovitým zvodovým prúdom 10/30 mA.
- Používajte iba predlžovacie káble, ktoré sú určené na používanie vonku – minimálny prierez 1,5 mm². Káblový bubon vždy úplne odvinúť.
- Poškodené alebo zlomené predlžovacie káble nesmú byť používané.

- ⇒ Pred každým uvedením do prevádzky skontrolujte stav svojho predlžovacieho kábla.

MONTÁŽ

Montáž tlakového vedenia



Viacrozmerový fitting môže byť odrezaný, aby sa prispôsobil na napojenie zvoleného potrubia. Optimálne dopravované množstvo sa dosiahne použitím potrubia čo najväčšieho priemeru.

- 1 Naskrutkovať kombinovanú vsuvku (10) na privodový otvor.
- 2 Napojiť potrubie na viacrozmerový fitting.
- 3 Napájací kábel (3) pripievať pomocou spojovacích prostriedkov kábla k výtláčnemu potrubiu.
- 4 Pri ponáraní čerpadla do studní a šachiet pripievať lano na predurčenú spojku lana (4).
- 5 Rozvinúť napájací kábel.
- 6 Zasuňte zástrčku do zásuvky. Keď sa dosiahne určitej hladiny vody (spúšťacia úroveň) plavákový spínač automaticky zapne čerpadlo a vypne ho v prípade zníženia hladiny vody pod vypínaciu úroveň. Konzultujte s popisom technických vlastností.

UVEDENIE DO PREVÁDZKY

Bezpečnosť



POZOR!

Zachovávajúte vhodné opatrenia, aby ste v prípade poruchy čerpadla zabránili škodám spôsobeným záplavou priestoru. Môžete sa poistiť inštaláciou poplašného zariadenia alebo núdzového čerpadla.



POZOR!

Ponorte pomaly čerpadlo do vody. Podržte čerpadlo v ľahko naklonenej polohe, aby sa eventuálne uvoľnil vzduch, ktorý zostal vo vnútri (odvzdušniť). Dajte pozor na bezpečnostnú úroveň čerpadla. V prípade bahňitého, piesočnatého alebo kamenitého podlažia je vhodné postaviť čerpadlo na určený povrch alebo ho uveďte do prevádzky zavesené na lane. Uistite sa, aby bola dodržaná dostatočná vzdialenosť od dna.

**POZOR!**

Čerpadlo nesmie nasávať žiadne pevné častice. Piesok a iné brusne materiály, nachádzajúce sa vo vode, poškodzujú čerpadlo. Je vhodné pripevniť lano na rukoväť čerpadiel ponorených v studniach a nádržkách. V prípade nádržiek a malých studní je potrebné dávať pozor na ich vhodné rozmery, viď. obr. B.

**POZOR!**

Nádrže a malé studne otvárajte opatrne.

**POZOR!**

Pri opätovnom uvedení do prevádzky po vybratí zo šachty dbať na úplné vyprázdnenie výtlačného potrubia, inak sa čerpadlo samočinne neodvzdušní a môže dôjsť k poškodeniu čerpadla.

**POZOR!**

Nenechajte bežať čerpadlo s uzavretým, alebo zablokovaným výtlačným potrubím.



Čerpadlo je na vývode vybavené spätnou klapkou (2). Tá zabraňuje vyprázdneniu výtlačného potrubia pri každom odstavení čerpadla.

Určenie hladiny zapínania a vypínania

Kábel plavákového spínača je upevnený na telese čerpadla. Hladiny zapnutia a vypnutia čerpadla sa môžu regulovať zmenou polohy upevnenia kábla plavákového spínača. Doporučená dĺžka kábla plavákového spínača je približne 120 mm.

POMOC PRI PORUCHÁCH**Pomoc pri poruchách****UPOZORNENIE!**

Pred odstraňovaním poruchy vytiahnite sieťovú zástrčku. Pred odstraňovaním poruchy vytiahnite sieťovú zástrčku.

**POZOR!**

Kontrolujte neustále čerpadlo pri odčerpávaní na minimálnu hĺbku ponoru, aby ste zabránili prevádzke nasucho. Až bude dosiahnutá minimálna hĺbka ponoru, zastavte čerpadlo odpojením zástrčky od zásuvky.



V prípade že sa nedosiahne minimálna hĺbka ponoru, čerpadlo nasáva vzduch. V tomto prípade ho musíte pred použitím odvzdušniť (viď Uvedenie do prevádzky).

Vypnutie čerpadla

- 1 Stačí vytiahnuť zástrčku zo zásuvky.

ÚDRŽBA A OŠETROVANIE

- Pred všetkými montážnymi a opravnými prácami prístroj odpojte zo siete

Čistenie čerpadla

Po čerpaní chlórovanej bazénovej vody alebo kvapalín, ktoré zanechávajú zvyšky, je nutné čerpadlo vypláchnuť čistou vodou.

1. Sacie drážky saciej päťice vyčistíte v prípade potreby čistou vodou.

SKLADOVANIE

Pri nebezpečenstve zamrznutia je nutné systém úplne vyprázdniť.

LIKVIDÁCIA

Opatrebované prístroje, batérie alebo akumulátory nelikvidujte s komunálnym odpadom!

Obal, zariadenie a príslušenstvo sú vyrobené z recyklovateľných materiálov a je nutné ich vhodne zlikvidovať.

Porucha	Možná príčina	Riešenie
Motor nebeží.	Je zablokované obežné koleso.	Odstráňte nečistoty v sacej časti. Otvorom v kryte motora vzadu vyčistíte vhodným nástrojom.
	Tepelný spínač sa vypol.	Počkajte, kým tepelný spínač ponorné čerpadlo opäť nezapne. Dávajte pozor na maximálnu teplotu čerpaného média. Ponorné čerpadlo nechajte skontrolovať.
	Nie je k dispozícii sieťové napätie.	Skontrolujte poistky a nechajte skontrolovať napájanie prúdom odborným elektrikárom.
	Plavákový spínač sa pri vzrastajúcom stavu vody nespustí.	Ponorné čerpadlo zašlite na servisné miesto spoločnosti AL-KO.
Ponorné čerpadlo beží, ale nečerpá.	Vzduch v kryte čerpadla.	Ponorné čerpadlo odvzdušnite umiestnením do priečnej pozície.
	Zanesenie v sacej časti	Odstráňte nečistoty v sacej časti.
	Zatvorené tlakové vedenie.	Otvorte tlakové vedenie.
	Tlaková hadica je zlomená.	Tlakovú hadicu narovnajete.
Čerpané množstvo je príliš nízke.	Priemer hadice je príliš malý.	Použite väčšiu tlakovú hadicu.
	Zanesenie v sacej časti.	Odstráňte nečistoty v sacej časti.
	Čerpacia výška je príliš vysoká.	Rešpektujte max. čerpaciu výšku, pozri technické údaje!



U neopraviteľných porúch sa prosím obráťte na našu príslušnú zákaznícku službu.

VYHLÁSENIE O ZHODE ES

Týmto vyhlasujeme, že tento výrobok, ktorý bol nami uvedený do obehu, zodpovedá prevedenie podľa požiadaviek harmonizovaných smerníc EÚ, bezpečnostných noriem EÚ a produktových štandardov.

Produkt Ponorné čerpadlo, elek- trické	Typ DIVE 5500/3 DIVE 6300/4	Výrobca AL-KO Geräte GmbH Ichenhauser Str. 14 D-89359 Kötz
Sériové číslo G3023025		
Zodpovedný zástupca Anton Eberle Ichenhauser Str. 14 D-89359 Kötz	Smernice EÚ 2006/95/ES 2004/108/ES 2011/65/ES	Harmonizované normy EN 60335 -1: 2002+A1+A11+A12+A2+A13+A14+A15 EN 60335 -2-41: 2003+A1+A2 EN 62233: 2008 EN 55014 -1: 2006+A1+A2 EN 55014 -2: 1997+A1+A2 EN 61000 -3-2: 2006+A1+A2 EN 61000 -3-3: 2008
Kötz, 26-08-2013		



Antonio De Filippo; Managing Director

ZÁRUKA

Prípadné chyby materiálu alebo výrobné chyby na prístroji odstránime počas zákonnej premlčacej lehoty pre nároky na odstránenie chyby podľa našej voľby opravou alebo náhradným dodaním. Premlčacia lehota sa určuje vždy podľa legislatívy krajiny, v ktorej bol prístroj kúpený.

Záruku poskytujeme len pri:

- odbornej manipulácii s prístrojom,
- dodržiavaní návodu na obsluhu,
- používaní originálnych náhradných dielov

Záruka zaniká pri:

- pokusoch o opravu prístroja,
- technických zmenách na prístroji,
- používaní prístroja v rozpore s jeho určením (napr. na priemyselné alebo komunálne účely).

Záruka sa nevzťahuje na:

- poškodenia laku, ktoré sa vždy považujú za bežné opotrebovanie,
- diely podliehajúce rýchlemu opotrebovaniu, ktoré sú v zozname náhradných dielov označené rámčekom [xxx xxx (x)]
- spaľovacie motory – pre ne platia samostatné záručné podmienky príslušného výrobcu motorov

Záručná doba začína plynúť dňom kúpy prostredníctvom prvého odberateľa. Rozhodujúci je dátum na originálnom doklade o kúpe. V prípade uplatňovania nároku na poskytnutie záruky sa obráťte s týmto vyhlásením o záruke a dokladom o kúpe na vášho predajcu alebo na najbližší autorizovaný zákaznícky servis. Týmto záručnými podmienkami zostávajú zákonné nároky kupujúceho na odstránenie chýb voči predávajúcemu nedotknuté.

AZ EREDETI HASZNÁLATI UTASÍTÁS FORDÍTÁSA

Tartalomjegyzék

A kézikönyvről.....	60
Termékleírás.....	60
Szállítás terjedelme.....	61
Biztonsági utasítások.....	61
Szerelés.....	61
Üzembe helyezés.....	61
Karbantartás és ápolás.....	62
Tárolás.....	62
Hulladékkezelés.....	62
Hibaelhárítás.....	63
EK-megfelelőségi nyilatkozat.....	64
Garancia.....	64

A KÉZIKÖNYVRŐL

- Az üzembe helyezés előtt olvassa át ezt a dokumentumot. Ez a zavarmentes munkavégzés és a hibamentes kezelés feltétele.
- Ügyeljen a kézikönyvben és a terméken található biztonsági előírásokra és figyelmeztető utalásokra.
- Ez a dokumentáció a benne leírt termék kötelező tartozéka, és a termék eladása esetén át kell adni a vásárlónak.

Jelmagyarázat



FIGYELEM!

A jelen figyelmeztető utasítások pontos betartásával kerülheti el a személyi sérülést és / vagy vagyoni kárt.



Különleges információk a jobb érthetőség és kezelés érdekében.

TERMÉKLEÍRÁS

Ez a dokumentáció különböző merülőszivattyú-modellek leírását tartalmazza. A modellt a típus tábla alapján tudja beazonosítani.

Termékáttekintés

1	Szivattyú kilépőcsonc
2	Csatlakozókábel

3	Hord-fogantyú
4	Kábel megfogás
5	Úszókapcsoló
6	Szívó szűrő
7	Szivattyúház
8	Kombi tömlőcsonc

Működés

A merülő nyomószivattyú vizet szív fel a szívósűrőn (8) keresztül, és azt a nyomócsoncokon keresztül szogáltatja.

Rendeltetésszerű használat

A merülő nyomószivattyú lakásban és kertben való magán felhasználásra van rendeltetve. A szivattyút kizárólag a műszaki adatoknak megfelelően az alkalmazási határok keretei közt használja.

A merülő nyomószivattyú kizárólag a következő felhasználásokra alkalmas:

- tartályok kiürítésére illetve áttöltésére
- kutak és aknák valamint egyéb víztárolók kiürítésére
- Öntözőberendezések és gyepesőztetőberendezések működtetéséhez
- házi vízellátáshoz

A merülő nyomószivattyú kizárólag a következő folyadékok szivattyúzására alkalmas:

- tiszta víz
- esővíz
- klórtartalmú víz (medencék vize)
- háztartási használatra szánt víz

Lehetséges hibás használat

A merülő nyomószivattyút nem szabad folyamatos üzemben használni. A szivattyú nem alkalmas a következő folyadékok szivattyúzására:

- vóvíz
- sós víz
- folyékony élelmiszerek
- maró hatású szerek és vegyszerek
- savas, gyúlékony, robbanó illetve illanó folyadékok
- 35°C-nál melegebb folyadékok
- homokos víz, illetve csiszoló folyadékok

- textílianyagot illetve papírdarabokat tartalmazó szennyvíz

SZÁLLÍTÁS TERJEDELME

Hővédelem

A merülő nyomószivattyú el van látva egy hőérzékeny kapcsolóval, mely túlmelegedés esetén leállítja a szivattyút. Egy kb. 15-20 perces hűlési idő után a szivattyú automatikusan újraindul.

BIZTONSÁGI UTASÍTÁSOK



FIGYELEM!

Sérülésveszély!

A készülék és a hosszabbítókábel csak műszakilag kifogástalan állapotában használható! Tilos üzembe helyezni sérült készüléket.

A biztonsági és védelmi felszereléseket tilos kikapcsolni!

- Gyermekek és a használati útmutatót nem ismerő személyek nem üzemeltethetik a gépet.
- Tilos a gépet a csatlakozókábelnél fogva felemleni, szállítani vagy rögzíteni.
- Tilos a gépen bármit önkényesen megváltoztatni vagy átépíteni.

Elektromos biztonság



VIGYÁZAT!

Az elektromos vezető anyagból készült alkatrészek megérintése veszélyt jelenthet.

Azonnal válassza le a hálózatról a berendezést, ha megsérült vagy elszakadt az elektromos kábel! Az elektromos csatlakoztatásnál ajánlott olyan FI-relé beiktatása, amelynek névleges áramértéke < 30 mA.

- A házi hálózati feszültségnek meg kell egyeznie a műszaki adatokban leírt hálózati feszültséggel, nem szabad egyéb más tápfeszültséget használni.
- A gép kizárólag a DIN/VDE 0100 szabvány 737-es, 738-as és 702-es (uszodák) részeinek megfelelő elektromos berendezésre köthető rá. A biztonság érdekében kötelező egy 10 A-es kismegszakító és egy 10/30 mA névleges áramértékű FI-relé beszerelése.
- Kizárólag kültéri hosszabbító kábelt használjon, a minimális átmérő: 1,5 mm². A kábeltekeracet mindig teljesen tekerje le.

- Sérült vagy megtört hosszabbító kábel használata tilos.

⇒ Minden üzembe helyezés előtt ellenőrizze a hosszabbító kábel állapotát.

SZERELÉS

Nyomócső beszerelése



A többszörös gumitartó csőköttést el lehet vágni, hogy a választott cső csatlakozójának megfelelően. A legjobb hozam egy, a lehető legnagyobb átmérőjű cső használatával érhető el.

- 1 Csavarja a kombi-tömlőcsonkot (10) a nyomócsónkra.
- 2 Erősítsen egy csövet a többszörös gumitartó csőköttésre.
- 3 Kábelkötegelőkkel erősítse a csatlakozókábel (3) a nyomótömlőhöz.
- 4 A szivattyú kútba, vagy aknába lemerítéséhez erősítsen kötelet az erre szolgáló kötélrögzítő fülhöz (4).
- 5 Göngyölje ki a tápvezetékét.
- 6 Dugja be a dugaszolót a konnektorba. Amikor a víz egy meghatározott szintet elér (indítási magasság), az úszókapcsoló automatikusan beindítja a szivattyút, és azt leállítja, amikor a vízszint a leállítási magasság alá süllyed. Nézze meg a Műszaki Adatokat.

ÜZEMBE HELYEZÉS

Biztonság



FIGYELEM!

Az előírások figyelembevételével intézzé úgy, hogy a szivattyú meghibásodása ne okozzon egyéb károkat a helységek elárastása következtében. Ezt egy riasztószervezet, illetve egy ideiglenes szivattyú beszerelésével lehet biztosítani.

**FIGYELEM!**

Lassan merítse bele a szivattyút a vízbe. Tartsa a szivattyút enyhén ferde helyzetben, hogy az esetlegesen belül maradt levegőt kieressze (levegőmentesítés). Ügyeljen a szivattyú biztonsági szintjére. Sáros, homokos vagy kavicsos altalaj esetén célszerű a szivattyút egy külön erre a célra szánt felületre helyezni, vagy beindítani a szivattyút egy kötéltre felfüggesztve. Intézze úgy, hogy elegendő távolságra legyen a földtől.

**FIGYELEM!**

A szivattyút nem szívhat semmilyen szilárd testet. A vízben lévő homok és más csiszolóanyagok tönkreteszik a szivattyút. Kutakba és aknába merített szivattyúk esetén célszerű a fogantyúhoz erősíteni egy kötelet. Aknák esetén szükséges ellenőrizni, hogy a méretek megfelelőek legyenek, lásd B Ábra.

**FIGYELEM!**

Óvatosan nyissa ki az aknákat.

**FIGYELEM!**

Miután az aknából kiemelés után újból üzembe helyezi, ürítse le teljesen a nyomóvezetékét, mivel egyébként a szivattyú nem légteleníti magát és ezáltal károsodhat.

**FIGYELEM!**

Ne üzemeltesse a szivattyút lezárt illetve eldugult nyomóvezetékkel.



A szivattyú kilépőcsönkján visszacsapó szelep (2) van. Ez megakadályozza a szivattyú megállásai között a nyomóvezeték leürülését.

Az indítási és leállítási magasság meghatározása

Az úszókapcsoló vezetéke a szivattyúhengerhez van rögzítve. Az indítási és leállítási szinteket úgy lehet szabályozni, hogy megváltoztatja az úszókapcsoló vezetékének rögzítési helyét a szivat-

tyún. Az úszókapcsoló vezetékének ajánlott hosszúsága kb. 120 mm.

**FIGYELEM!**

A legalacsonyabb merülési mélységben lévő víz szivattyúzása alatt folytonosan ellenőrizze a szivattyút, hogy elkerülje a szivattyú szárazon való működését. Állítsa le a szivattyút a dugaszolónak a konnektorból való kihúzásával, miután a víz teljesen el lett távolítva.



Ha a legalacsonyabb merülési mélységben lévő víz magassága kevesebb, mint 170 mm, a szivattyú levegőt szív be. Ebben az esetben, a következő beindítás előtt a szivattyúhenger belsejében maradt levegőt el kell távolítani (lásd Működésbe hozatal).

A Szivattyú Leállítása

- 1 Elegendő kihúzni a dugaszolót a konnektorból.

KARBANTARTÁS ÉS ÁPOLÁS

- A szerelési és karbantartási munkák előtt válassza le a készüléket az elektromos hálózatról.

A szivattyú tisztítása

Klórtartalmú uszodavíz vagy üledékes folyadékok továbbítása után a szivattyút tiszta vízzel át kell mosni.

1. A szívótalp szívórését szükség esetén tiszta vízzel tisztítsa meg.

TÁROLÁS

Fagyveszély esetén a rendszert teljesen le kell üríteni.

HULLADÉKKEZELÉS

A használaton kívüli berendezéseket, elemeket és akkumulátorokat ne helyezze a háztartási hulladék közé!

A csomagolás, a gép és a tartozékok újrahasznosítható anyagokból készültek, ezért ennek megfelelően kell elvégezni a hulladékkezelésüket.

HIBAEHÁRÍTÁS

Hibaelhárítás

**VIGYÁZAT!**

Minden hibaelhárítási tevékenység előtt távolítsa el az elektromos csatlakozót. A berendezés esetleges elektromos hibáit villamossági szakemberrel javíttassa ki.

Hiba	Lehetséges okok	Megoldás
A motor nem jár.	Beakadt a járókerék.	Távolítsa el a szívási területről a szennyeződést. A tisztítást a motorház hátulján található nyíláson keresztül, egy megfelelő szerszámmal végezze.
	Lekapcsolt a hőkapcsoló.	Várjon, amíg a hőkapcsoló ismét bekapcsolja a merülőszivattyút. Ügyeljen rá, hogy a szállítandó anyag hőmérséklete ne legyen magasabb az engedélyezettnél. Ellenőriztesse a merülőszivattyút.
	Nincs hálózati feszültség.	Ellenőrizze a biztosítékokat, az áramellátást pedig ellenőriztesse villamossági szakemberrel.
	Az úszókapcsoló nem kapcsol emelkedő vízszintnél.	Küldje a merülőszivattyút egy AL-KO szervizbe.
A merülőszivattyú jár, de nem szállít.	Levegő van a szivattyúházban.	Tartsa ferdén a merülőszivattyút, így légtelenítve azt.
	Szívóoldali eltömődés.	Távolítsa el a szívási területről a szennyeződést.
	Elzáródott a nyomócső.	Nyissa ki a nyomócsövet.
	Megtört a nyomótömlő.	Egyenesítse ki a nyomótömlőt.
Kevés a folyadék-mennyiség.	Túl kicsi a tömlő átmérője.	Használjon nagyobb átmérőjű nyomótömlőt.
	Szívóoldali eltömődés.	Távolítsa el a szívási területről a szennyeződést.
	Túl nagy a szállítási magasság.	Ügyeljen a maximális szállítási magasságra. Ezt a műszaki adatok között találja.



Amennyiben nem tudja kiküszöbölni az üzemzavart, forduljon az illetékes ügyfélszolgálatunkhoz.

EK-MEGFELELŐSÉGI NYILATKOZAT

A jelen nyilatkozattal tanúsítjuk, hogy a jelen termék általunk forgalmazott változata megfelel a harmonizált EU-irányelv, valamint az EU biztonsági szabványok és termékspecifikus szabványok rendelkezéseinek.

Termék

Merülőszivattyú, elektromos

Sorozatszám

G3023025

Típus

DIVE 5500/3
DIVE 6300/4

Gyártó

AL-KO Geräte GmbH
Ichenhauser Str. 14
D-89359 Kötz

Meghatalmazott

Anton Eberle
Ichenhauser Str. 14
D-89359 Kötz

EU-irányelvek

2006/95/EK
2004/108/EK
2011/65/EK

Harmonizált szabványok

EN 60335 -1:
2002+A1+A11+A12+A2+A13+A14+A15
EN 60335 -2-41: 2003+A1+A2
EN 62233: 2008
EN 55014 -1: 2006+A1+A2
EN 55014 -2: 1997+A1+A2
EN 61000 -3-2: 2006+A1+A2
EN 61000 -3-3: 2008

Kötz, 26-08-2013



Antonio De Filippo; ügyvezető igazgató

GARANCIA

A berendezés esetleges anyag- és gyártási hibáinak kiküszöbölése javítással vagy alkatrészcserevel történik a törvényben előírt jótállási időn belül. A jótállás lejáratának határidejét azon ország jogrendszere határozza meg, ahol berendezést megvásárolták.

A garancia kizárólag akkor érvényes, ha:

- betartja az ebben a kezelési útmutatóban leírtakat,
- szakszerűen használja a berendezést,
- csak eredeti pótalkatrészeket használ.

A garancia nem érvényes:

- önkényes szerelési próbálkozások,
- önkényes műszaki módosítások,
- nem rendeltetészerű használat esetén.

A garancia nem vonatkozik:

- a használatból eredő festékhibákra,
- a kopó alkatrészekre, amelyek a pótalkatrész-katalógusban be annak keretében [xxx xxx (x)]
- belső égésű motorokra (ezekre a mindenkori motorgyártó cég garanciára vonatkozó rendelkezése érvényes).

A garancia az első végfelhasználó vásárlásától lép életbe. Az időpont meghatározásakor a fizetési bizonylaton szereplő dátum a mérvadó. A garanciajeggyel és az eredeti fizetési bizonylattal forduljon a szakkérdéshez vagy a legközelebbi hivatalos ügyfélszolgálathoz. A vevő eladóval szembeni jogainak törvényes érvényesítési lehetőségeit a jelen nyilatkozat nem befolyásolja.

OVERSÆTTELSE AF ORIGINAL BRUGSANVISNING**Indholdsfortegnelse**

Om denne vejledning.....	65
Produktbeskrivelse.....	65
Leveringsomfang.....	65
Sikkerhedsanvisninger.....	66
Montering.....	66
Ibrugtagning.....	66
Vedligeholdelse og service.....	67
Opbevaring.....	67
Bortskaffelse.....	67
Hjælp ved fejl.....	67
EU-overensstemmelseserklæring.....	68
Garanti.....	69

OM DENNE VEJLEDNING

- Læs denne dokumentation igennem før idrifttagning. Det er en forudsætning for sikkert arbejde og fejlfri håndtering.
- Overhold sikkerheds- og advarselshenvisningerne i denne dokumentation og på produkt.
- Overhold sikkerheds- og advarselshenvisningerne i denne dokumentation og på produkt.

Tegnforklaring**NB!**

Følges disse advarselshenvisninger, nøje kan person- og/eller tingskader undgås.



Særlige anvisninger for bedre forståelse og håndtering.

PRODUKTBEKRIVELSE

I denne dokumentation beskrives forskellige modeller af dyppumper. Find din model ved hjælp af typeskiltet.

Produktoversigt

1	Pumpeudgang
2	Tilslutningskabel
3	Bæregreb
4	Kabelfastklemning

5	Svømmerafbryder
6	Indsugningsssi
7	Pumpehus
8	Kombinippel

Funktionsbeskrivelse

Dyk-trykpumpen suger væsken ind gennem indsugningssien (8) og pumper det til pumpeudgangen.

Korrekt anvendelse

Dyk-trykpumpen er beregnet til privat anvendelse i hus og have. Den må kun anvendes indenfor de rammer, som opfylder de tekniske data.

Dyk-trykpumpen er udelukkende egnet til følgende formål:

- tømning af og ompumpning fra beholdere
- optagning af vand fra brønde og skakter og andre vandbeholdere
- drift af vandingssystemer og havevandere
- vandforsyning i husholdningen

Dyk-trykpumpen er udelukkende egnet til transport af følgende væsker:

- klart vand (ferskvand)
- regnvand
- klorholdigt vand (fra f.eks. svømmebassiner)
- spildevand

Mulig fejlanvendelse

Dyk-trykpumpen må ikke anvendes til vedvarende drift. Den er desuden ikke egnet til pumpning af følgende:

- drikkevand
- saltvand
- levnedsmidler
- aggressive kemikalier
- ætsende, brandbare, eksplosive eller flygtige væsker
- væsker, som er varmere end 35 °C
- sandholdigt vand og slibende/grovkornede stoffer
- snavset vand med dele af tekstiler eller papir

LEVERINGSOMFANG**Termosikring**

Dyk-trykpumpen er forsynet med en termosikring. Ved en evt. overophedning af pumpen, bliver den

automatisk slået fra. Afkølingstiden ligger på ca. 15-20 min. Herefter kobles pumpen automatisk til igen. Anvend kun pumpen i neddykket tilstand.

SIKKERHEDSANVISNINGER



NB!

Fare for kvæstelse!

Maskinen og forlængerledningen må kun anvendes i teknisk fejlfri stand! En maskine, der er beskadiget, må ikke betjenes.

Sikkerheds- og beskyttelsesanordninger må aldrig tages ud af drift!

- Børn og personer, der ikke er inde i driftsvejledningen, må ikke bruge apparatet.
- Løft, transporter eller fastgør aldrig apparatet i tilslutningsledningen.
- Egenhændige ændringer eller ombygninger er forbudt.

Elektrisk sikkerhed



FORSIGTIG!

Fare ved berøring af strømførende dele!

Tag straks stikket ud, hvis forlængerledningen beskadiges eller overskæres! Vi anbefaler tilslutning via en HFI-afbryder med en nominel fejlstrøm på < 30 mA.

- Netspændingen i huset skal stemme overens med angivelserne om netspænding i Tekniske data. Ingen anden forsyningsspænding må anvendes.
- Apparatet må kun betjenes i forbindelse med en elektrisk anordning iht. DIN/VDE 0100, del 737, 738 og 702 (svømmehaller). Af sikkerhedsmæssige årsager skal der installeres en ledningssikkerhedsafbryder på 10 A samt et fejlstrømsrelæ med en nominel fejlstrøm på 10/30 mA.
- Brug kun forlængerledninger, der er beregnet til udendørs brug - min. tværsnit 1,5 mm². Træk altid ledningen helt ud af kabeltromler.
- Beskadigede eller sprøde forlængerledninger må ikke anvendes.
 - ⇒ *Kontrollér altid forlængerledningens tilstand, før den tages i brug.*

MONTERING

Montering af trykledning



Slangenielen kan alt afhængigt af den valgte slangediameter passes til. En større diameter betyder større ydelse.

- 1 Skru kombinielen (10) i pumpeudgangen.
- 2 Fastgør en slange til kombinielen.
- 3 Fastgør tilslutningskablet (3) med kabelbindere til trykrøret.
- 4 Fastgør en line til den dertil beregnede linelaske (4) for at sænke pumpen ned i en brønd eller skakt.
- 5 Rul kablet helt ud.
- 6 Stik netstikket i stikkontakten. Pumpen starter automatisk, når vandstanden når en bestemt højde (tilkoblingshøjden) ved, at svømmeafbryderen slår til, og når vandstanden falder, slår afbryderen så fra igen, når frakoblingshøjden nås. Se tekniske data.

IBRUGTAGNING

Sikkerhed



NB!

Ved automatisk drift skal der foretages de nødvendige forholdsregler, så der ikke kan ske yderligere skader forårsaget af en eventuel oversvømmelse, hvis pumpen skulle sætte ud. Dette kan gøres i form af en alarm eller en reservepumpe.



NB!

Sænk langsomt pumpen skråt ned i væsken så luften i pumpehuset siver ud. Vær opmærksom på at pumpen står sikkert. Ved blød bund eller bund med sand og sten eller lignende, skal pumpen ved drift stilles på et passende bredt, fast underlag. Pumpen kan også ophænges i et reb eller lignende. Vær opmærksom på at der er tilstrækkelig stor afstand til bunden.

**NB!**

Pumpen må ikke suge faste legemer. Sand og andre grovkornede slibende stoffer i væsken ødelægger pumpen. Fastgør et reb på håndtaget, hvis pumpen skal sænkes ned i brønde og skakte. Mindstemål for skakte skal overholdes, se billede B.

**NB!**

Ved anvendelse i skakter, skal skaktåbningen afdækkes med trædefast materiale.

**NB!**

Når pumpen skal tages i brug igen efter at være blevet løftet op af skakten, skal man sørge for, at trykrøret er helt tømt, fordi pumpen ellers ikke udluftes automatisk, og der kan opstå skader på pumpen.

**NB!**

Sørg for at pumpen ikke tilsluttes en tilstoppet eller lukket afgangsslange.



Pumpen har en kontraventil (2) i pumpeudgangen. Dette forhindrer, at trykrøret tømmes, hver gang pumpen standser.

Indstilling af til- og frakoblingshøjden

Svømmekontaktens kabel er klemt på pumpehuset. Ved at ændre på klemmepositionen kan til- og frakoblingshøjderne indstilles individuelt. Den anbefalede kabellængde til svømmekontakten er ca. 120 mm.

HJÆLP VED FEJL**Hjælp ved fejl****FORSIGTIG!**

Træk altid netstikket ud, før der arbejdes på at afhjælpe fejl. Lad en elektriker afhjælpe fejl i det elektriske system.

**NB!**

Hold pumpen under konstant opsyn når der pumpes ned til mindste nedsænkingsdybde, og sørg for at pumpen ikke løber tør. Når mindste nedsænkingsdybde nås slukkes pumpen ved at netstikket trækkes ud af stikkontakten.



Underskrides mindste nedsænkingsdybde (mindre end 10/40 mm) suger pumpen luft. Hvis dette sker skal pumpen, hvis væskehøjden fortsat stiger, tømmes for luft igen, før den startes.

Slukke pumpen

- 1 Træk netstikket ud af stikkontakten.

VEDLIGEHODELSE OG SERVICE

- Strømmen skal slås fra maskinen før alle monterings- og vedligeholdelsesarbejder.

Rengøring af pumpen

Når der har været pumpet klorholdigt svømmebassin vand eller væsker, der efterlader rester, skal pumpen skylles med rent vand.

1. Rengør ind sugnings slidsten i sugefoden med rent vand, når der er behov for det.

OPBEVARING

Hvis der er fare for frost, skal systemet tømmes fuldstændigt.

BORTSKAFFELSE

Udtjente apparater, batterier og genopladelige batterier må ikke bortskaffes med det almindelige husholdningsaffald!

Emballage, maskine og tilbehør er fremstillet af genanvendelige materialer og skal bortskaffes på behørig vis.

Fejl	Mulig årsag	Løsning
Motoren kører ikke.	Løbehjulet blokerer.	Fjern urenheder i indsnugningsområdet. Rengør med egnede hjælpemidler igennem åbningen i motorhuset.
	Termoafbryderen har slået fra.	Vent, indtil termoafbryderen slår dykpumpen til igen. Vær opmærksom på pumpemediets maks. temperatur. Få dykpumpen efterset.
	Ingen netspænding.	Kontrollér sikringerne, lad en elektriker kontrollere strømforsyningen.
	Svømmeafbryderen reagerer ikke, selv om vandstanden stiger.	Send dykpumpen til et AL-KO-service-sted.
Dykpumpen kører, men pumper ikke.	Luft i pumpehuset.	Udluft dykpumpen ved at holde den skråtstillet.
	Tilstopning på sugesiden.	Fjern urenheder i indsnugningsområdet.
	Trykledning lukket.	Åbn trykledningen.
	Trykslange kinket.	Ret trykslangen ud.
Pumpevoluminet er for lille.	Slangediametere er for lille.	Brug en større slangediameter.
	Tilstopning på sugesiden.	Fjern urenheder i indsnugningsområdet.
	Transporthøjden er for stor.	Overhold maks. transporthøjde, se Tekniske data!



Ret henvendelse til vores nærmeste kundeservice, hvis der optræder fejl, der ikke kan afhjælpes.

EU-OVERENSSTEMMELSESERKLÆRING

Hermed erklærer vi, at dette markedsførte produkt, opfylder kravene i de harmoniserede EU-direktiver, EU-sikkerhedsstandard og den produktspecifikke standard.

Produkt

Dykpumpe, elektrisk
Serienummer
 G3023025

Type

DIVE 5500/3
 DIVE 6300/4

Producent

AL-KO Geräte GmbH
 Ichenhauser Str. 14
 D-89359 Kötz

Befuldmagtiget

Hr. Anton Eberle
 Ichenhauser Str. 14
 D-89359 Kötz

EU-direktiver

2006/95/EU
 2004/108/EU
 2011/65/EU

Harmoniserede standarder

EN 60335 -1:
 2002+A1+A11+A12+A2+A13+A14+A15
 EN 60335 -2-41: 2003+A1+A2
 EN 62233: 2008
 EN 55014 -1: 2006+A1+A2
 EN 55014 -2: 1997+A1+A2
 EN 61000 -3-2: 2006+A1+A2
 EN 61000 -3-3: 2008

Kötz, 26-08-2013

Antonio De Filippo; Managing Director

GARANTI

Evt. fejl i materiale- eller fabrikationsfejl på maskinen udbedres eller erstattes inden for garantiperioden uden beregning af en reparatør, som vi udpeger. Garantiperioden bestemmes af lovgivningen i det land, hvor maskinen er købt.

Garantien gælder kun, hvis

- maskinen behandles kyndigt,
- forskrifterne i betjeningsvejledningen overholdes,
- der anvendes originale reservedele

Garantien bortfalder, hvis

- maskinen forsøges repareret egenhændigt,
- der udføres tekniske ændringer på maskinen,
- maskinen anvendes mod sin bestemmelse (f.eks. erhvervsmæssig eller kommunal anvendelse).

Garantien omfatter ikke:

- Laskader, der opstår som følge af normal anvendelse
- Sliddele, der på reservedelskortet er markeret med [xxx xxx (x)]
- Forbrændingsmotorer - ved forbrændingsmotorer gælder den pågældende motorproducents separate garantibestemmelser

Garantiperioden begynder ved den første slutbrugers køb. Her gælder datoen på den originale kvittering. Ved garantikrav bedes du medbringe dette garantibevis sammen med den originale kvittering for købet til din forhandler eller det nærmeste autoriserede kundecenter. Garantien forbliver uændret ved evt. salg til tredjepart.

ÖVERSÄTTNING AV ORIGINALBRUKSANVISNING

Innehållsförteckning

Om denna handbok.....	70
Produktbeskrivning.....	70
Leveransomfång.....	71
Säkerhetsinstruktioner.....	71
Montering.....	71
Idrifttagning.....	71
Underhåll och skötsel.....	72
Förvaring.....	72
Bortskaffande.....	72
Felavhjälpling.....	72
EG-försäkran om överensstämmelse.....	73
Garanti.....	74

OM DENNA HANDBOK

- Läs igenom denna dokumentation före användning. Detta är en förutsättning för säkert arbete och felfri hantering.
- Beakta säkerhets- och varningsanvisningarna i dokumentationen och på produkten.
- Dokumentationen är en permanent del av den beskrivna produkten och bör lämnas vidare till köparen vid försäljning.

Teckenförklaring



OBSERVA!

Följ dessa varningsinstruktioner exakt för att undvika person- och / eller materialskador.



Särskilda instruktioner för bättre försäkring och användning.

PRODUKTBeskrivning

I den här dokumentationen beskrivs olika modeller av dränkbara pumpar. Identifiera din modell med hjälp av typskylten.

Produktöversikt

1	Pumputgång
2	Anslutningskabel
3	Bärhandtag

4	Kabelklämma
5	Flottörställare
6	Inloppssil
7	Pumphus
8	Kombinipipel

Funktion

Den dränkbara tryckpumpen suger vätskan genom inloppssilen (8) och vidarebefordrar den till pumputgången.

Föreskriven användning

Avsedd användning Den dränkbara tryckpumpen är endast avsedd för användning i hus och trädgård. Den får endast användas inom de gränser som kan utläsas ur Tekniska data.

Den dränkbara tryckpumpen är utslutande lämplig för följande användning:

- för om- och urpumpning av behållare
- urpumpning av brunnar och schakt och övriga vattenbehållare
- drift av bevattningssystem och vattenspridare
- drift av bevattningssystem och vattenspridare

Den dränkbara tryckpumpen är lämplig att pumpa endast följande vätskor:

- Rent vatten
- Regnvatten
- Klorhaltigt vatten (swimmingpoolvatten)
- Hushållsvatteni.

Möjlig felanvändning

Den dränkbara tryckpumpen får inte användas i kontinuerlig drift. Den är inte lämplig att pumpa:

- dricksvatten
- saltvatten
- livsmedel
- aggressiva vätskor, kemikalier
- frätande, brännbara, explosiva eller förgasande vätskor
- vätskor som är varmare än 35 °C
- sandhaltigt vatten och smärglande ämnen
- smutsvatten med textil eller papperspartiklar

LEVERANSOMFÅNG

Termoskydd

Den dränkbara tryckpumpen har ett termoskydd, som slår av pumpen om den överhettas. Efter en tid för avkylning (c:a 15-20 minuter) slås pumpen automatiskt på igen. Pumpen får endast användas under vattenytan.

SÄKERHETSINSTRUKTIONER



OBSERVA! Skaderisk!

Maskin och förlängningskabel får endast användas i tekniskt felfritt tillstånd! Skadade maskiner får inte användas.

Säkerhets- och skyddsanordningar får inte sättas ur funktion!

- Barn och personer som inte är förtrogna med bruksanvisningen får inte använda apparaten.
- Lyft, transportera eller fäst aldrig apparaten i anslutningskabeln.
- Egenmäktiga förändringar eller ombyggnader på apparaten är förbjudna.

Elektrisk säkerhet



RISK! Fara vid beröring av spänningsförande delar!

Dra genast ut kontakten från strömnätet om förlängningskabeln skadas eller delats! Vi rekommenderar anslutning via en FI-skyddsbrytare med en nominell felström < 30 mA.

- Husnätsspänningen måste stämma överens med angivelserna rörande nätspänning i den tekniska informationen. Det är inte tillåtet att använda någon annan försörjningsspänning.
- Apparaten får endast drivas i en elektrisk anordning i enlighet med DIN/VDE 0100, del 737, 738 och 702 (pooler). För att säkra det hela måste du installera en ledningsskyddsbrytare 10 A samt en felströmsskyddsbrytare med en nominell felström på 10/30 mA.
- Använd endast förlängningskablar som är avsedda att användas utomhus - minsta diameter 1,5 mm². Rulla alltid ut kabeltrumman helt.
- Skadade eller knäckta förlängningskablar får inte användas.

⇒ *Kontrollera din förlängningskabelns tillstånd före varje idrifttagning.*

MONTERING

Montera tryckledningen



Kombinippeln kan skäras av för att passa den valda slanganslutningen. Bästa resultat uppnås genom att använda största möjliga slangdiameter.

- 1 Skruva in kombinippeln (10) i pumputgången.
- 2 Fäst en slang vid kombinippeln.
- 3 Fäst anslutningskabeln (3) med kabelbindare på tryckledningen.
- 4 Vid nedsänkning av pumpen i brunnar och schakt fästs en kabel vid den därför avsedda kabellänken.
- 5 Veckla ut anslutningskabeln helt.
- 6 Stoppa stickkontakten i väggurtaget. Pumpen slår automatiskt på när flottören når ett bestämt vattenstånd (påslagshöjd) och slår av vid sänkt vattenstånd (avslagshöjd, se tekniska data.

IDRIFTTAGNING

Säkerhet



OBSERVA!

Uteslut genom lämpliga åtgärder att pumpstörningar förorsakar översvämning. Installera t.ex. ett larm eller en reservpump.



OBSERVA!

Sänk pumpen långsamt ner i vätskan. Håll pumpen något lutad så att eventuell instängd luft kan tränga ut. Se till att pumpen står stadigt. Skall pumpen användas på slammig, sandig eller stenig botten, ställ pumpen på en platta eller låt den hänga i ett snöre. Kontrollera att avståndet till botten är tillräckligt.



OBSERVA!

Pumpen får inte suga in fasta partiklar. Sand eller andra smärglande partiklar i vätskan kan förstöra pumpen. Innan du sänker ner pumpen i brunnar och schakt: Fäst en ståltråd eller ett rep i bärhandtaget. Beakta vid pumpning i schakt kraven på utrymme, se Bild B.

**OBSERVA!**

Täck över schakten så att de är säkra att gå över.

**OBSERVA!**

Vid ny idrifttagning efter att pumpen tagits upp ur schaktet, se till att tryckledningen är fullständigt tömd. Pumpen avluftas annars inte automatiskt och följden kan bli skador på pumpen.

**OBSERVA!**

Kör inte pumpen mot en stängd tryckledning.



Pumpen har en backventil (2) vid pumpgången. Detta gör att tryckledningen inte töms varje gång pumpen avstannar.

Inställning av påslags- och avslagshöjd

Flottörens kabel är fäst på pumpchassit. Genom att förändra fästets position kan flottörens kopplingspunkter ställas in individuellt. Rekommenderad kabellängd till flottören är c:a 120 mm.

**OBSERVA!**

Bevaka alltid pumpen vid urpumpning på minsta nedsänkingsdjup och undvik att torrkörning. När pumpen når minsta nedsänkingsdjup, stäng av den genom att dra ur stickkontakten.



Underskrids minsta nedsänkingsdjupet (mindre än 10/40 mm) suger pumpen luft. Händer detta måste pumpen luftas i stigande vattenstånd före nästa användning (se första användning).

Stänga av pumpen

- 1 Dra ur stickkontakten ur väggurtaget.

UNDERHÅLL OCH SKÖTSEL

- Koppla bort maskinen från elnätet före allt monterings- och underhållsarbete

Rengöra pumpen

Efter pumpning av klorhaltigt poolvatten eller vätskor som lämnar rester måste pumpen spolas igenom med rent vatten.

1. Rengör vid behov sugfotens uppsugningsslits med rent vatten.

FÖRVARING

Vid frostrisk måste systemet tömmas helt.

BORTSKAFFANDE

Uttjänta apparater, batterier och laddare får inte slängas i hushållsavfallet!
Förpackning, maskin och tillbehör är tillverkade av återvinningsbara material och ska bortskaffas till återvinningsstation.

FELAVHJÄLPNING**Hjälp vid störningar****RISK!**

Före alla arbeten för att åtgärda störningar ska du dra ut strömkontakten. Låt en elektriker åtgärda fel i den elektriska anläggningen.

Störning	Möjlig orsak	Lösning
Motorn arbetar inte.	Löphjulet är blockerat.	Ta bort smuts i insugningsområdet. Rengör genom en öppning bak på motorhöljet med ett lämpligt verktyg.
	Termobrytaren har stängts av.	Vänta tills den dränkbara pumpens termobrytare sätts på igen. Var uppmärksam på matningsmediets maximala temperatur. Låt kontrollera den dränkbara pumpen.

Störning	Möjlig orsak	Lösning
	Det föreligger ingen nätspänning.	Kontrollera säkringarna och låt en elektriker kontrollera strömförsörjningen.
	Flottörbrytaren kopplar inte när vattennivån höjs.	Skicka den dränkbara pumpen till ett av AL-KO:s serviceställen.
Den dränkbara pumpen arbetar, men matar inget.	Det finns luft i pumphöljet.	Lufta ur den dränkbara pumpen genom att luta den.
	Igentäppning på sugsidan.	Ta bort smuts i insugningsområdet.
	Tryckledningen är stängd.	Öppna tryckledningen.
	Tryckslangen är böjd.	Sträck ut tryckslangen.
För liten pumpningsmängd.	Slangens diameter är för liten.	Använd en större tryckslang.
	Igentäppning på sugsidan.	Ta bort smuts i insugningsområdet.
	Matningshöjden är för stor.	Beakta den maximala matningshöjden, se den tekniska informationen!



Vid störningar som inte kan åtgärdas ska du vända dig till vår ansvariga kundtjänst.

EG-FÖRSÄKRAN OM ÖVERENSSTÄMMELSE

Härmed försäkras vi att den här produkten i det av oss levererade utförandet uppfyller kraven i de harmoniserande EU-direktiven, EU-säkerhetsstandarder och de produktspecifika standarderna.

Produkt

Dränkbar pump, elektrisk
Serienummer
 G3023025

Typ

DIVE 5500/3
 DIVE 6300/4

Tillverkare

AL-KO Geräte GmbH
 Ichenhauser Str. 14
 D-89359 Kötz

Befullmäktigad

Anton Eberle
 Ichenhauser Str. 14
 D-89359 Kötz

EU-direktiv

2006/95/EG
 2004/108/EG
 2011/65/EG

Harmoniserande standarder

EN 60335 -1:
 2002+A1+A11+A12+A2+A13+A14+A15
 EN 60335 -2-41: 2003+A1+A2
 EN 62233: 2008
 EN 55014 -1: 2006+A1+A2
 EN 55014 -2: 1997+A1+A2
 EN 61000 -3-2: 2006+A1+A2
 EN 61000 -3-3: 2008

Kötz, 26-08-2013

Antonio De Filippa, VD

GARANTI

Eventuella material- eller tillverkningsfel på maskinen avhjälpas vi under den lagstadgade preskriptionstiden för garantikrav genom reparation eller ersättningsleverans, enligt vårt gottfinnande. Preskriptionstiden bestäms enligt rätten i det land, i vilket maskinen köpts.

Vårt garantiåtagande gäller endast vid:

- den här bruksanvisningen beaktas
- produkten hanteras fackmässigt
- originalreservdelar används

Garantin upphör att gälla vid:

- Reparationsförsök på maskinen
- Tekniska förändringar på maskinen
- Icke ändamålsenlig användning (t.ex. yrkesmässig eller kommunal användning)

Garantin gäller inte för:

- lackskador som beror på normal användning
- slitdelar som är märkta med en ram [xxx xxx (x)] på reservdelskortet
- förbränningsmotorer (här gäller respektive motortillverkarens garantibestämmelser)

Garantitiden börjar när den första slutbrukaren köper maskinen. Måttgällande är datumet på originalkvittot. Var god vänd dig i fall av garanti till din återförsäljare eller närmaste auktoriserade kundtjänstverkstad med denna garantiförklaring och köpekvittot. Genom detta garantiåtagande förblir köparens lagstadgade garantikrav gentemot säljaren oberörda.

ÖVERSETTELSE AV ORIGINAL BRUKSANVISNING

Innhold

Om denne håndboken.....	75
Produktbeskrivelse.....	75
Leveransens omfang.....	76
Sikkerhetsanvisninger.....	76
Montering.....	76
Igangkjøring.....	76
Vedlikehold og pleie.....	77
Lagring.....	77
Avhending.....	77
Hjelp ved feil.....	77
EU-samsvarserklæring.....	78
Garanti.....	79

OM DENNE HÅNDBOKEN

- Les denne dokumentasjonen før du tar mekanismen i bruk. Dette er en forutsetning for å kunne arbeide sikkert, og for en feilfri håndtering.
- Ta hensyn til sikkerhetsanvisningene og advarslene i denne dokumentasjonen og på selve enheten.
- Denne dokumentasjonen er en fast del av det beskrevne produktet, og skal overleveres kjøperen ved et eventuelt videresalg.

Symbolforklaring



OBS!

Følg nøye disse advarslene for å unngå personskader og/eller materielle skader.



Spesielle henvisninger for bedre forståelighet og håndtering.

PRODUKTBEKRIVELSE

I denne dokumentasjonen blir ulike modeller av nedsenkbare pumper beskrevet. Finn din modell ved hjelp av typeskiltet.

Produktoversikt

1	Pumpe stikkontakt
2	Tilkoblingskabel

3	Bærehåndtak
4	Kabelklemmen
5	Flottør
6	Innløpet skjermen
7	Pumpe bolig
8	Kombinasjon brystvortene

Funksjonen

Dykking press pumpen suger væsken gjennom innløpet skjermen og fremmer til pumpe stikkontakt (8).

Forskriftsmessig bruk

Dykking press pumpen er ment for privat bruk i hus og hage. Hun kan brukes bare innenfor bruksbegrensningene ifølge tekniske data.

Dykking press pumpen er egnet for følgende programmer:

- for pumping av beholdere
- for å fjerne vann fra brønner, brønner, og andre vann beholdere
- Vanningsystemer og plenen sprinkleranlegg
- for innenlandske vannforsyning.

Dykking press pumpen er utelukkende tiltenkt følgende væske:

- Klart vann
- Regnvann
- klorvann (svømmebasseng vann)
- Varmtvann.

Möjlig felanvändning

Dykking press pumpen kan ikke være i kontinuerlig drift. Det er ikke egnet for å fremme:

- Drikkevann
- Saltvann
- Mat
- aggressive medier, kjemikalier
- etsende, brennbare, eksplosive eller gass væsker
- Væsker som er varmere enn 35 ° c
- Vann med sand og slipende materialer
- Skittent vann med tekstil eller papir aksjer

LEVERANSENS OMFANG

Termisk beskyttelse

Dykking press pumpen er utstyrt med en thermal protector som slår av pumpen når overopphetet. Etter en avkjølingsperiode ca 15-20 minutter slås pumpen på igjen automatisk. Drive pumpen når nedsenket.

SIKKERHETSANVISNINGER



OBS!

Fare for personskader!

Bruk maskin og forlengelseskabel kun i teknisk feilfri tilstand! Ikke bruk skadede maskiner.

Sikkerhets- og beskyttelsesanordninger må ikke settes ut av funksjon!

- Barn eller personer som ikke er kjent med bruksanvisningen bør ikke bruke enheten.
- Ikke løft, transporter eller fest enheten med tilkoblingskabelen.
- Det er ikke tillatt å foreta endringer eller ombygginger på enheten på egen hånd.

El-sikkerhet



FORSIKTIG!

Fare ved berøring av spenningsførende deler!

Trekk alltid ut støpslet hvis forlengelseskabelen er skadet eller isolasjonen ødelagt! Vi anbefaler tilkobling via en jordfeilbryter med en nominell feilstrøm < 30 mA.

- Husets nettspenning må stemme over ens med det som er angitt om nettspenningen i de tekniske spesifikasjonene, ikke bruk annen strømforsyning.
- Enheten må kun drives på en elektrisk innretning iht. DIN/VDE 0100, del 737, 738 og 702 (svømmebassenger). For sikring må det installeres en sikring på 10 A og en feilstrømbryter med en nominell feilstrøm på 10/30 mA.
- Bruk kun forlengelseskabler som er beregnet for utendørs bruk - minimum tverrsnitt 1,5 mm². Kabeltromler skal alltid ruller helt av.
- Skadde eller sprukne forlengelseskabler må ikke brukes.

⇒ Før hver igangsetting må man kontrollere tilstanden til forlengelseskabelen.

MONTERING

Installere Utskriftsbehandling



Kombinasjon brystvorten kan bli kuttet i henhold til den merkede koblingen. Den beste leveransetakt oppnås ved bruk av slangen maksimale diameter.

- 1 Skru kombinasjon brystvortene til pumpens utgang (10).
- 2 Koble en slange til kombinasjon brystvorten.
- 3 Fest kabelen med kabel-bånd til press linjen (3).
- 4 Pievienot süknı iegremde akas un värpstas virvi ar sniego kabelkurpi (4).
- 5 Vikle ledningen fra hele verden.
- 6 Plugg strømledningen inn i stikkkontakten. Pumpen starter når en viss vannstand (cut-in) av flottør bryteren på automatisk og på høsten vannstanden på utkoblingsnivået igjen, se Tekniske data.

IGANGKJØRING

Sikkerhet



OBS!

Ekskluder av egnede tiltak som ved feil i pumpefølgeskader forårsaket av flom områder. Dette må sikres for eksempel ved installasjon av et alarmsystem eller en reservepumpe.



OBS!

Fordyp pumpen langsomt inn i en væske. Ta hensyn til sikker tilstand av pumpen. Gjør henger pumpen i gjørme, sand eller steinete bakken til en egnet stasjon, eller operere pumpen på et tau. Sørg for at det er tilstrekkelig avstand til bakken.



OBS!

Pumpen må ikke solid suge. Sand og andre abrasive stoffer i mediet ødelegge pumpen. Pass på at når skaft er tilstrekkelig, se figur B.



OBS!

Dekk brønner fra sikker på foten.

**OBS!**

Når Unretiring etter fjerning av skaffet for å sikre at deflatert røret helt, fordi ellers pumpen ikke er automatisk ventileret og kan forårsake skade på pumpen.

**OBS!**

Ikke kjør mot en lukket trykklinje, pumpen.



Pumpen har en sjekk cap på pumpeutløpet (2). Dette unngår at trykkledningen munnar ut ved hver stans av pumpen.

Justering av Cut-in og Cut-

Kabelen for flottørbryteren er festet til pumpehuset. Ved å variere klem posisjonen til koblingspunkter av mold bryteren kan justeres individuelt. Anbefalt kabellengde på ca 120 mm mold bryteren.

**OBS!**

Lede pumpen ved pumping i det minste nedsenkingsdybde konstant og unngå tørrgang av pumpen. Sett pumpen ved oppnådd minimum nedsenking dybde ved å trekke ut støpselet til makten.



Hvis den minste dybde under nedsenking av pumpen suger inn luft. I dette tilfellet, må pumpen være på stigende vannstand og luftet før re-operasjon (se oppstart).

HJELP VED FEIL**Feilsøking****FORSIKTIG!**

Trekk ut nettstøpselet før du utfører noe som helst arbeid i forbindelse med utbedring av feil. Feil i det elektriske anlegget må repareres av en kvalifisert elektriker.

Feil	Mulig årsak	Løsning
Motoren går ikke.	Løpehjulet er blokkert	Fjern smuss i innsugingsområdet. Rengjør med egnet verktøy gjennom åpningen i motorhuset bak.
	Termobryteren har koblet seg ut.	Vent til termobryteren slår på den nedsenkbare pumpen igjen. Vær oppmerksom på maksimumstemperaturen til transportmediet. Sørg for at den nedsenkbare pumpen blir sjekket.

Slå av pumpen

- 1 Trekk støpselet ut av stikkkontakten.

VEDLIKEHOLD OG PLEIE

- Koble apparatet fra strømmettet forut for alle monterings- og vedlikeholdsarbeider

Rengjøre pumpen

Etter å ha transportert klorholdig vann eller væsker som legger igjen rester må pumpen spyles med rent vann.

1. Rengjør ved behov inntakssporene til sugefoten med rent vann.

LAGRING

Ved frostfare må systemet tømmes helt.

AVHENDING

Kasserte enheter, batterier eller oppladbare batterier må ikke kastes i hus-holdningsavfallet!

Emballasje, utstyr og tilbehør er laget av resirkulerbare materialer og skal avhendes deretter.

Feil	Mulig årsak	Løsning
	Ingen nettspenning.	Kontroller sikringer, sørg for at strømforsyningen bli kontrollert av kvalifisert elektriker.
	Flottørbryter slår seg ikke på stigende vannstand.	Send den nedsenkbar pumpen til et AL-KO servicesenter.
Den nedsenkbare pumpen går, men den transporterer ikke.	Luft i pumpehuset.	Luft den nedsenkbare pumpen ved å holde den på skrå.
	Blokkering på sugesiden.	Fjern smuss i innsugingsområdet.
	Trykkledning stengt.	Åpne trykkledningen.
For liten transportmengde	Trykkslangen har en knekk.	Strekk ut trykkslangen.
	For liten slangediameter	Bruk en større trykkslange.
	Blokkering på sugesiden.	Fjern smuss i innsugingsområdet.
	Transporthøyden er for stor.	Vær oppmerksom på maks. transport-høyde, se tekniske spesifikasjoner!



Hvis det forekommer feil som ikke kan utbedres, henvender du deg til vår kundeservice.

EU-SAMSVARERKLÆRING

Vi erklærer herved at dette produktet, i den versjonen vi har markedsført det, oppfyller kravene i de harmoniserte EU-direktivene, i EU-sikkerhetsstandardene og i de produktspesifikke standardene.

Produkt

Nedsenkbar pumpe, elektrisk

Serienummer

G3023025

Type

DRAIN 7000

DRAIN 7500

Produsent

AL-KO Geräte GmbH

Ichenhauser Str. 14

D-89359 Kötz

Autorisert representant

Anton Eberle

Ichenhauser Str. 14

D-89359 Kötz

EU-direktiver

2006/95/EF

2004/108/EF

2011/65/EF

Harmoniserte standarder

EN 60335 -1:

2002+A1+A11+A12+A2+A13+A14+A15

EN 60335 -2-41: 2003+A1+A2

EN 62233: 2008

EN 55014 -1: 2006+A1+A2

EN 55014 -2: 1997+A1+A2

EN 61000 -3-2: 2006+A1+A2

EN 61000 -3-3: 2008

Kötz, 26.08.2013

Antonio De Filippo; Managing Director

GARANTI

Vi utbedrer eventuelle material- eller produksjonsfeil på maskinen innenfor den lovmessige foreldelsesfristen for melding av mangler eller feil, etter vårt valg ved å reparere eller levere reservedeler. Foreldelsesfristen bestemmes ut fra gjeldende lovgivning i landet hvor maskinen ble kjøpt.

Vår garanti gjelder kun ved:

- Korrekt behandling av maskinen
- Overholdelse av bruksanvisningen
- Bruk av originale reservedeler

Garantien gjelder ikke ved:

- Forsøk på å reparere maskinen
- Tekniske endringer på maskinen
- ikke tiltenkt bruk (f.eks. industriell eller kommunal bruk)

Følgende omfattes ikke av garantien

- Lakkskader som skyldes normal slitasje
- Slitasjedeler som på reservedelskortet er merket med ramme [xxx xxx (x)]
- Forbrenningsmotorer – for disse gjelder de separate garantibetingelsene til den aktuelle motorprodusenten

Garantitiden begynner når første sluttbruker kjøper maskinen. Datoen på den originale kjøpskvitteringen er retningsgivende. Ved et garantikrav må du henvende deg med denne garantierklæringen og kjøpskvitteringen til din forhandler eller til nærmeste autoriserte kundeservice. Denne garantien endrer ikke de lovmessige kravene om mangel man kan fremsette overfor selgeren.

ALKUPERÄISEN KÄYTTÖOHJEEN KÄÄNNÖS

Sisällysluettelo

Käsikirjaa koskevia tietoja.....	80
Tuotekuvaus.....	80
Toimitussisältö.....	81
Turvaohjeet.....	81
Asennus.....	81
Käyttöönotto.....	81
Huolto ja hoito.....	82
Varastointi.....	82
Hävittäminen.....	82
Ohjeita häiriöihin.....	82
EY-vaatimustenmukaisuusvakuutus.....	84
Takuu.....	84

KÄSIKIRJAA KOSKEVIA TIETOJA

- Lue tämä asiakirja ennen laitteen käyttöönottoa. Se on turvallisen työskentelyn ja häiriötömän käytön edellytys.
- Noudata tämän asiakirjan ja laitteen turvaohjeita ja varoituksia.
- Tämä asiakirja on kuvatus tuotteen kiinteä osa, ja se täytyy luovuttaa ostajalle myynnin yhteydessä.

Merkkien selitykset



HUOMIO!

Näiden varoitusten huolellinen noudattaminen voi estää ihmisten loukkaantumiset ja/tai esinevahingot.



Erytysohjeita, jotka auttavat ymmärtämään ja käsittelemään laitetta paremmin.

TUOTEKUVAUS

Tässä asiakirjassa kuvaillaan uppopumppujen eri malleja. Tarkista käytössä oleva malli tyyppikilven perusteella.

Tuote

1	Pumpun ulostulo
2	Liitäntäjohto
3	Liitäntäjohto

4	Johdon kiinnike
5	Uimurikytkin
6	Imusihti
7	Pumppukotelo
8	Yhdistelmänipa

Toiminta

Uppopainepumppu imee johdettavaa nestettä imusiivilän (8) kautta ja syöttää sitä pumpun ulostuloon.

Tarkoituksenmukainen käyttö

Uppopainepumppu on tarkoitettu ainoastaan yksityiseen käyttöön talossa ja puutarhassa. Sitä saa käyttää ainoastaan käyttörajoitusten puitteissa teknisten määräysten mukaisesti.

Uppopainepumppu soveltuu ainoastaan seuraaviin käyttötarkoituksiin:

- säiliöiden täyttämiseen ja tyhjentämiseen
- veden ottamiseen kaivoista, kuiluista ja muista vesisäiliöistä
- kastelulaitteiden ja nurmikon kastelujärjestelmien käyttämiseen
- kotitalouden vesihuoltoon

Uppopainepumppu soveltuu ainoastaan seuraavien nesteiden johtamiseen:

- puhdas vesi
- sadevesi
- klooripitoinen vesi (uima-altaiden vesi)
- käyttövesi.

Mahdollinen väärä käyttö

Uppopainepumppua ei saa käyttää yhtäjaksoisesti. Laitte ei sovellu seuraavien nesteiden johtamiseen:

- juomavesi
- suolapitoinen vesi
- elintarvikkeet
- aggressiiviset aineet, kemikaalit
- syövyttävät, syttyvät, räjähtävät tai kaasuntuuvat nesteet
- nesteet, jotka joiden lämpötila on yli 35 °C
- hiekkapitoinen vesi ja hiovat aineet
- likavesi, jossa on tekstiili- tai paperijäämiä

TOIMITUSSISÄLTÖ

Lämpösuojaus

Uppopainepumppu on varustettu lämpökytkimellä, joka kytkee pumpun pois päältä sen ylikuumentuessa. Noin 15–20 minuutin jäähdytysvaiheen jälkeen pumppu kytkeytyy jälleen automaattisesti päälle. Käytä pumppua ainoastaan silloin, kun se on upotettuna.

TURVAOHJEET



HUOMIO!

Loukkaantumisvaara!

Vain teknisesti moitteettomassa kunnossa olevaa laitetta ja jatkojohtoa saa käyttää! Vaurioituneita laitteita ei saa käyttää.

Turva- ja suojalaitteita ei saa poistaa käytöstä!

- Lapset tai aikuiset, jotka eivät ole lukeneet käyttöohjetta, eivät saa käyttää laitetta.
- Älä koskaan nosta, kuljeta tai kiinnitä laitetta pitämällä kiinni liitäntäjohdosta.
- Omavalttaisten muutosten tai lisäysten tekeminen laitteeseen on kielletty.

Sähköturvallisuus



VARO!

Jännitettä johtavien osien koskettamiseen liittyvä vaara!

Irrota pistoke verkosta heti, jos jatkojohto vioittuu tai katkeaa! Suosittelemme liittämistä FI-suojakytkimen kautta nimellisvirravirralla, joka on < 30 mA.

- Talon verkkojännitteen on vastattava teknisissä tiedoissa mainittua verkkojännitettä, muuta syöttöjännitettä ei saa käyttää.
- Laitetta saa käyttää vain määräykset DIN/VDE 0100, osa 737, 738 ja 702 (uima-altaat) täyttävien laitteiden kanssa. Laitteen suojaamiseksi on asennettava 10 A:n johdonsuojakatkaisin ja vikavirtasuojakytkin, jonka nimellisvirta on 10/30 mA.
- Käytä vain jatkojohtoja, jotka on tarkoitettu ulkokäyttöön - minimipoikkipinta 1,5 mm². Kelaa kaapelikelat aina kokonaan auki.
- Viallisia tai hauraita jatkojohtoja ei saa käyttää.
 - ⇒ Tarkista jatkojohdon kunto ennen jokaista käyttöönottoa.

ASENNUS

Painejohtimen asennus



Yhdistelmänipppaa voidaan leikata halutun letkuliitännän mukaisesti. Paras syöttöteho saavutetaan käyttämällä letkua, jossa on mahdollisimman suuri halkaisija.

- 1 Ruuvaa yhdistelmänipppa (10) kiinni pumpun ulostuloon.
- 2 Kiinnitä yhdistelmänipppaan letku.
- 3 Kiinnitä liitäntäjohto (3) painejohtoon johdon kiinnikkeillä.
- 4 Upottaessasi pumpun kaivon tai kuiluun kiinnitä vaijeri siihen tarkoitettuihin vaijerikiinnikkeisiin (4).
- 5 Kelaa liitäntäjohto kokonaan auki.
- 6 Kytke liitäntäjohdon pistoke pistorasiaan. Pumppu kytkeytyy uimurikytkimen avulla automaattisesti päälle saavuttaessaan tietyn veden tason (päällekytkentäkorkeus) ja vastaavasti pois päältä veden tason laskiessa poiskytkentäkorkeuteen, (katso tekniset tiedot).

KÄYTTÖNOTTO

Turvallisuus



HUOMIO!

Varmista asianmukaisin toimenpitein, ettei häiriöiden aiheuttama vesitulva voi vaurioittaa laitetta. Tämä voidaan estää esimerkiksi asentamalla hälytyslaite tai varapumppu.



HUOMIO!

Upota pumppu hitaasti johdettavaan aineeseen. Pidä pumppua samalla vinnossa siten, että mahdollinen ilma pääsee pois (ilmaus). Varmista pumpun tukeva asento. Jos pohja on mutainen, hiekkainen tai kivinen, aseta pumppu sopivan levyn päälle tai käytä pumppua siten, että se roikkuu köyden päässä. Varmista, että etäisyys pohjaan on riittävä.

**HUOMIO!**

Pumppuun ei saa imeä mitään kiinteitä esineitä. Johdettavassa nesteessä oleva hiekka ja muut hiovat aineet vaurioittavat pumppua. Kiinnitä pumpun kantokahvaan köysi, kun pumppua käytetään kaivoissa ja kuiluissa. Huomioi kuiluissa käytettäessä pumpun riittävä mitoitus, katso kuva B.

**HUOMIO!**

Peitä kuilut siten, ettei kukaan astu niihin vahingossa.

**HUOMIO!**

Ottaessasi pumpun uudestaan käyttöön poistettuasi sen kuilusta varmista, että painejohto on täysin tyhjentynyt, sillä pumppu ei muuten tuuletu automaattisesti ja se saattaa vaurioitua.

**HUOMIO!**

Älä käytä pumppua paineletkun ollessa suljettuna.



Pumpun ulostulossa on takaiskuventtiili (2). Se estää paine johdon tyhjenemisen pumpun sammumisen yhteydessä.

Päälle- ja poiskytkenätkorkeuden säätäminen

Uimurikytkimen johto on kiinnitetty pumppukoteloon. Kiinnityskohtaa muuttamalla uimurikytkimen toiminta-asentoja voidaan säätää yksilöllisesti. Uimurikytkimen johdon suositeltu pituus on n. 120 mm.

**HUOMIO!**

Valvo pumppua jatkuvasti pumpattaessa vettä vähimmäisupotussyvyyteen ja vältä pumpun käyttämistä kuivana. Kun vähimmäisupotussyvyys on saavutettu, kytke pumppu pois päältä irrottamalla verkkopistoke.



Jos vähimmäisupotussyvyys alitetaan, pumppu imee ilmaa. Tällöin pumppu on ilmattava uudelleen veden pinnan noustessa (katso Käyttöönotto).

Pumpun kytkeminen pois päältä

- 1 Irrota verkkopistoke pistorasista.

HUOLTO JA HOITO

- Irrota laite sähköverkosta ennen kaikkia asennus- ja huoltotöitä

Pumpun puhdistaminen

Pumppu on huuhdeltava puhtaalla vedellä, jos sillä on kuljetettu klooripitoista uima-altaan vettä tai nesteitä, joista jää pumppuun jäämiä.

1. Puhdista imujalan imurako tarvittaessa puhtaalla vedellä.

VARASTOINTI

Järjestelmä on tyhjennettävä kokonaan, jos on olemassa jäätymisen vaara.

HÄVITTÄMINEN

Älä hävitä käytöstä poistettuja laitteita, paristoja tai akkuja talousjätteen mukana!

Pakkaus, laite ja lisävarusteet on valmistettu kierrätyskelpoisista materiaaleista ja ne on hävitettävä määräysten mukaisesti.

OHJEITA HÄIRIÖIHIN**Häiriöt****VARO!**

Irrota verkkopistoke ennen kaikkia häiriönpoistoon liittyviä töitä. Sähkölaitteisiin liittyvät viat on annettava sähkömiehen korjattaviksi.

Häiriö	Mahdollinen syy	Ratkaisu
Moottori ei toimi.	Juoksupyörä jumissa.	Poista imualueella oleva lika. Puhdista sopivalla työkalulla moottorin kotelon takana olevan aukon kautta.
	Lämpökytkin on kytkenyt pumpun pois päältä.	Odota, kunnes lämpökytkin kytkee uppopumpun takaisin päälle. Huomioi kuljetettavan aineen maksimilämpötila. Tarkastuta uppopumppu.
	Ei verkkojännitettä.	Tarkista sulakkeet, anna sähkömiehen tarkastaa virransyöttö.
	Uimurikytkin ei kytke vedenpinnan kohotessa.	Lähetä uppopumppu AL-KO-huoltoon.
Uppopumppu on käynnissä, mutta ei kuljeta nestettä.	Ilmaa pumpun kotelossa.	Tyhjennä ilma pumpusta pitämällä pumpua vinossa asennossa.
	Imupuolen tukos.	Poista imualueella oleva lika.
	Painejohdin suljettu.	Avaa painejohdin.
	Paineletku taittunut.	Suorista paineletku.
Kuljetusmäärä liian pieni.	Letkun halkaisija liian pieni.	Käytä suurempaa paineletkua.
	Imupuolen tukos.	Poista imualueella oleva lika.
	Imukorkeus liian suuri.	Huomioi maksimikuljetuskorkeus, katso tekniset tiedot!



Käännä asiakaspalvelun puoleen, ellet onnistu poistamaan häiriötä.

EY-VAATIMUSTENMUKAISUUSVAKUUTUS

Vakuutamme, että mainittu tuote vastaa suunnittelultaan ja rakenteeltaan yhdenmukaistettuja EU-direktiivejä, EU-turvallisuus- ja terveysvaatimuksia ja tuotekohtaisia vaatimuksia.

Tuote Uppopumppu, sähkökäyttöinen Sarjanumero G3023025	Tyyppi DIVE 5500/3 DIVE 6300/4	Valmistaja AL-KO Geräte GmbH Ichenhauser Str. 14 D-89359 Kötz
Edustaja Hr. Anton Eberle Ichenhauser Str. 14 D-89359 Kötz Kötz, 26-08-2013	EU-direktiivit 2006/95/EY 2004/108/EY 2011/65/EY	Yhdenmukaistetut standardit EN 60335 -1: 2002+A1+A11+A12+A2+A13+A14+A15 EN 60335 -2-41: 2003+A1+A2 EN 62233: 2008 EN 55014 -1: 2006+A1+A2 EN 55014 -2: 1997+A1+A2 EN 61000 -3-2: 2006+A1+A2 EN 61000 -3-3: 2008



Antonio De Filippo; Managing Director

TAKUU

Korvaamme kaikki laitteen materiaali- tai valmistusvirheet lainmukaisen kanneajan puitteissa joko korjaamalla laitteen tai toimittamalla varaosia, valintamme mukaan. Kanneaika määräytyy sen maan lainsäädännön mukaan, jossa laite on ostettu.

Takuu on voimassa, mikäli seuraavat ehdot on täy- Takuu raukeaa seuraavissa tapauksissa:
tetty:

- Laitteen asianmukainen käsittely
- Käyttöohjeen noudattaminen
- Alkuperäisten varaosien käyttäminen
- Laitetta on yritetty korjata
- Laitteeseen on tehty teknisiä muutoksia
- Laitetta ei ole käytetty määräysten mukaisesti (esim. ammattimainen tai kunnallinen käyttö)

Takuu ei kata seuraavia tapauksia:

- Maalivauriot, jotka johtuvat normaalista kulumisesta
- Kuluvat osat, jotka on merkitty varaosaluettelossa merkinnällä [xxx xxx (x)]
- Polttomoottorit – niitä koskevat vastavien moottorin valmistajien erilliset takuehdot

Takuu-aika alkaa päivästä, jolloin laitteen ensimmäisen ostaja on hankkinut laitteen. Alkuperäisen ostokuitin päivämäärä määrittää takuun alkamispäivän. Käänny takuutapauksessa laitteen jälleenmyyjän tai läheisimmän valtuutetun edustajan puoleen. Ota tämä takuutodistus ja kaupan yhteydessä saamasi kuitti mukaan. Edellä mainitut takuehdot eivät rajoita asiakkaan lainmukaisia oikeuksia, jotka on mainittu asianmukaisissa kansallisissa laeissa.

TÕLGE ORIGINAALKASUTUSJUHEDEST

Sisukord

Käsiraamat.....	85
Tootekirjeldus.....	85
Tarnitav varustus.....	86
Ohutusjuhised.....	86
Kokkupanek.....	86
Commissioning.....	86
Hooldus ja korrashoid.....	87
Ladustamine.....	87
Käitlemine.....	87
Abi tõrgete korral.....	87
EÜ vastavustunnistus.....	88
Garantii.....	89

KÄSIRAAMAT

- Enne seadme kasutuselevõttu lugege läbi käesolev dokumentatsioon. See on turvalise töötamise ja seadme häireteta käsitsemise eelduseks..
- Järgige käesolevas dokumentatsioonis ning seadmel olevaid ohutusjuhiseid ning hoiatusi.
- Käesolev dokumentatsioon on kirjeldatava toote lahutamatu osa ning tuleb toote väljastamisel ostjale üle anda.

Tähiste selgitus



TÄHELEPANU!

Kui järgite neid hoiatusjuhiseid korrektselt, vältite inimeste vigastamist ja/või objektide kahjustamist.



Spetsiaalne juhised paremini arusaamiseks ja käsitsemiseks.

TOOTEKIRJELDUS

Dokumendis kirjeldatakse erinevaid sukelpumba mudelid. Oma mudeli leidmiseks vaadake seadme tüübisilti.

Ülevaade

1	Väljalaskeava
2	Ühenduskaabel

3	Käepide
4	Kaabel klamber
5	Float lüliti
6	Sisselaske ekraan
7	Pumba korpus
8	Kombinatsioon nippeljooturid

Funktsioon

Sukeldumine surve pump imeb kehavedelike kaudu sisselaske ekraan ja edendab pumba väljalaskeava (8).

Eesmärgipärane kasutamine

Sukeldumine surve pump on mõeldud erakasutuseks maja ja Aed. Ta võib kasutada ainult piirides kasutamine, tehniliste andmete järgi.

Sukeldumine surve pump sobib ainult järgmised rakendused:

- konteinerite pumpamiseks
- vee eemaldamiseks augud augud ja muud vee mahutid
- Niisutusüsteemid ja lawn sprinklerid
- kodumaise veevarustuse.

Sukeldumine surve pump on mõeldud üksnes järgmised vedelikud:

- Selge veega
- Vihmavesi
- klooreritud vett (basseini vesi)
- Sooja tarbevee.

Väärkasutus

Sukeldumine surve pump võib olla pidevalt kasutusel. See ei sobi edendamine:

- Joogivee
- Soolase vee
- Toidu
- agressiivse meedia, kemikaalid
- söövitavad, tuleohtlike, plahvatusohtlikud või gaasiliste fluidumite
- Vedelikku, mis on üle 35 ° c soojemaks
- Vesi liiva ja abrasiivseid materjale sisaldavaid
- Määratud vett tekstiil või paber aktsiat

TARNITAV VARUSTUS

Termiline kaitse

Sukeldumine surve pump on varustatud termilise protector, mis lülitab pumba kui ülekuumenenud. Pärast umbes 15-20 minutit jahtumisperioodi pump lülitub sisse automaatselt uuesti. Tegutsevad pump alles siis, kui vee alla.

OHUTUSJUHISED



TÄHELEPANU!

Vigastuste oht!

Seadet ja pikendusjuhet tohib kasutada ainult laitmatu tehnilises seisukorras! Kahjustatud seadmeid ei tohi kasutusele võtta.

Ohutus- ja kaitseseadiseid ei tohi desaktiveerida!

- Seadet ei tohi kasutada lapsed ja isikud, kes pole kasutusjuhendiga tutvunud.
- Seadet ei tohi tõsta, transportida ega kinnitada elektrijuhtmet.
- Seadme omavoliline muutmine või ümberehitamine on keelatud.

Elektriohutus



ETTEVAATUST!

Oht pinge all olevate osade puudutamisel.

Pikendusjuhtme kahjustamise või läbilõikamise korral tuleb pistik kohe pistikupesast välja tõmmata. Soovitav on kasutada elektrühenduseks FI-kaitselüliti nimirikkevooluga < 30 mA.

- Maja võrgupinge peab ühtima seadme tehnilistes andmetes täpsustatud võrgupingega, muu pingega ei tohi kasutada.
- Seadet tohib kasutada elektripaigaldises ainult standardi DIN/VDE 0100, osa 737, 738 ja 702 (basseinid) nõuete kohaselt. Kaitseks tuleb paigaldada 10 A kaitselüliti ja 10/30 mA nimivooluga rikkevoolu kaitselüliti.
- Kasutada tohib ainult pikendusjuhtmeid, mis on ette nähtud õues kasutamiseks, ristlõige vähemalt 1,5 mm². Kaablitruumlil olev kaabel tuleb alati täielikult lahti kerida.
- Kahju saanud või murdunud pikendusjuhtmeid ei tohi kasutada.
 - ⇒ *Kontrollige pikendusjuhtme seisundit enne igat kasutuskorda.*

KOKKUPANEK

Paigaldada Prindihaldus



Kombinatsioon tiss saab lõigata vastavalt valitud ühenduspesa. Parim kohtaletoimetamise kiirus saavutatakse voolik maksimumlääbimõõdu abil.

- 1 Krui kombinatsioon nippeljooturid arvesse pumba tootlikkus (10).
- 2 Kinnitage voolik koos rinnanibu.
- 3 Kinnitage kaabel kaablisidemed surve reale (3).
- 4 Kinnitage, et pump on asetatud aukudesse ja võllid köie ette kaablikingaga (4).
- 5 Juhet üle.
- 6 Ühendage toitejuhe pistikupesassa. Pump käivitub teatud veetase (cut-in) poolt ujukülituse seade automaatselt ja sügisel veetase väljalülitus taset uuesti, vt tehnilisi andmeid.

COMMISSIONING

Ohutus



TÄHELEPANU!

Välistada sobivate vahenditega, et rikked pump põhjuslike kahjude põhjustatud üleujutust valdkondades. See peab olema tagatud näiteks paigaldades signaalsatsioon või standby pump.



TÄHELEPANU!

Torka pump aeglaselt vedela üks. Pöörake tähelepanu ohutu seisund pump. Tee rippuvad pump muda, liiva või kivisel pinnal sobiva sõita, või pumpa trossi. Veenduge, et piisavalt kaugel maas.



TÄHELEPANU!

Pump ei tohi tahkete imeda. Liiva ja teisi abrasiivseid aineid keskmise hävitada pump. Veenduge, kui võllid on piisav, vt joonis B.



TÄHELEPANU!

Katke augud Varmaotteinen.



TÄHELEPANU!

Kui Unretiring pärast eemaldamist, tagamaks, et võll, täiesti tühjenedes toru sest midu pump automaatselt ventileeritud ja võib põhjustada kahju pump.

**TÄHELEPANU!**

Ära jookse vastu suletud joon, pump.



Pump on kontrolli kord pumba väljalaskeava (2). See hoiab ära, et rõhk line tühjendab iga seisaku pump.

Reguleerimine Cut-in ja Cut-

Kaabel float switch külge kinnitada pumba korpuses. Muutes täituvuse lüliti asendit punktid hallituse switch saab reguleerida eraldi. Soovitatav kaabli pikkus on umbes 120 mm hallituse lüliti.

**TÄHELEPANU!**

Järelevalvet pump näitudele minimaalne keelekümbuse sügavus pidevalt ja vältida kuiv jooksvate pumba. Pane pump kui vähima keelekümbuse sügavus, tõmmates pistik vooluvõrku.



Kui minimaalne keelekümbuse sügavus allpool pump imeb õhku. Sellisel juhul peab pump olema tõuseb veetase ja õhutatud enne re-operatsiooni (vt start-up).

Pumba seiskamine

- 1 Tõmmake pistik pistikupesast välja.

ABI TÕRGETE KORRAL**Abi tõrgete korral****ETTEVAATUST!**

Enne tõrgete kõrvaldamist tuleb alati pistik seinast välja tõmmata. Elektrisüsteemi tõrked tuleb lasta parandada elektrikul.

Tõrge	Võimalik põhjus	Lahendus
Mootor ei tööta.	Tööratas blokeeritud.	Eemaldage mustus imemisalast. Puhastage sobiva tööriistaga tagumiste mootorikorpuse avade kaudu.
	Termolüliti lülitas pumba välja.	Oodake, kuni termolüliti pumba uuesti sisse lülitab. Jälgige transporditava vedeliku maksimaalset temperatuuri. Laske sukelpumpa kontrollida.
	Võrgupinget pole.	Laske elektrikul kontrollida nii kaitset kui ka vooluvarustust.
	Ujuküliti ei lülita pumba tõusva veetaseme korral sisse.	Saatke sukelpump AL-KO teenidusse.
Pump töötab, aga ei pumpa.	Pumba keres on õhk.	Õhutage sukelpump seadet viituselt hoides.

HOOLDUS JA KORRASHOID

- Enne kõiki paigaldus- ja hooldustöid tuleb seade võrgust välja tõmmata

Pumba puhastamine

Kui pumbaga on pumbatud kloori sisaldavat basseini vett või vedelikke, millest jäävad pumba jäägid, tuleb pump puhta veega läbi loputada.

1. Vajadusel puhastage imemisjala avasid puhta veega.

LADUSTAMINE

Kui esineb jäätumisoht, tuleb süsteem täielikult veest tühjaks lasta.

KÄITLEMINE

Kasutuskõlbatuid seadmeid, partareid või akusid ei tohi ära visata koos majapidamisprügiga.

Pakend, seade ja lisatarvikud on valmi- statud materjalidest, mida on võimalik ringlusse võtta ja neid tuleb sellest lähtuvalt käidelda.

Tõrge	Võimalik põhjus	Lahendus
	Ummistus imemispoleel.	Eemaldage mustus imemisalast.
	Survetoru kinni.	Vabastage survetoru.
	Survevoolik on kokku painutatud.	Tõmmake survevoolik uuesti sirgeks.
Pumpamismaht liiga väike.	Vooliku läbimõõt liiga väike.	Kasutage suuremat voolikut.
	Ummistus imemispoleel.	Eemaldage mustus imemisalast.
	Transpordikõrgus liiga suur.	Jälgige maksimaalset transpordikõrgust, vt tehnilised andmed!



Kui tõrget pole võimalik kõrvaldada, pöörduge meie klienditeeninduse poole.

EÜ VASTAVUSTUNNISTUS

Käeolevaga kinnitame, et meie poolt tarnitud toode vastab ELi direktiividega, ELi ohutusstandarditega ja tootele spetsiifiliste standarditega kehtestatud nõuetele.

Toode

Elektriline sukelpump
Seerianumber
 G3023025

Tüüp

DRAIN 7000
 DRAIN 7500

Tootja

AL-KO Geräte GmbH
 Ichenhauser Str. 14
 D-89359 Kötz

Volitatud isik

Hr Anton Eberle
 Ichenhauser Str. 14
 D-89359 Kötz

ELi direktiiv

2006/95/EÜ
 2004/108/EÜ
 2011/65/EÜ

Ühtlustatud standardid

EN 60335 -1:
 2002+A1+A11+A12+A2+A13+A14+A15
 EN 60335 -2-41: 2003+A1+A2
 EN 62233: 2008
 EN 55014 -1: 2006+A1+A2
 EN 55014 -2: 1997+A1+A2
 EN 61000 -3-2: 2006+A1+A2
 EN 61000 -3-3: 2008

Kötz, 26.08.2013

Antonio De Filippo; tegevdirektor

GARANTII

Võimalikud materjali- ja tootmisvead kõrvaldamine seadusega kehtestatud garantiiaja jooksul omal va-likul kas remondi või seadme asendamise teel. Garantii pikkus sõltub konkreetsest riigist, kust seade osteti.

Meie garantii kehtib ainult järgmistel tingimustel

- seadme nõuetekohasel kasutamisel
- kasutusjuhendi järgimisel
- originaalvaruosade kasutamisel

Garantii kaotab kehtivuse järgmisel juhul:

- seadme omavolilisel remontimisel
- seadme tehnilise modifitseerimise korral
- mitteotstarbekohane kasutamine (nt tööstusli- kul või kommertseesmärgil kasutamine

Garantii ei kata:

- värvikahjustusi, mis tekivad normaalse kulumise käigus
- kuluvatele osadele, mis on varuosade kaardil tähistatud raamiga [xxx xxx (x)]
- sisepõlemismootorite jaoks kehtivad eraldi vastavate mootoritootjate garantiitingimused

Garantii algab seadme ostmise kuupäeval esimese lõppkasutaja poolt. Loeb originaalostutšekil olev ku- upäev. Garantiijuhtumi korral pöörduge selle garantiisertifikaadi ja ostutšekiga oma edasimüüja poole või lähimasse volitatud klienditeenindusse. See garantii ei mõjuta ostja seaduslikku nõudeõigust müüja suhtes.

ORIGINALIOS INSTRUKCIJOS VERTIMAS

Turinys

Prie šio vadovo.....	90
Gaminio aprašymas.....	90
Komplektas.....	90
Saugos patarimai.....	91
Montavimas.....	91
Eksplotacijos pradžia.....	91
Aptarnavimas ir priežiūra.....	92
Sandėliavimas.....	92
Šalinimas.....	92
Pagalba atsiradus sutrikimams.....	92
EB atitikties deklaracija.....	93
Garantija.....	94

PRIE ŠIO VADOVO

- Prieš pradėdami naudoti įrenginį, perskaitykite šį dokumentą. Tai būtina siekiant užtikrinti saugų darbą ir išvengti gedimų.
- Laikykitės šiame dokumente ir ant įrenginio esančių saugos nuorodų bei įspėjimų.
- Šis dokumentas yra neatskiriama aprašyto produkto sudėtinė dalis ir parduodant turi būti perduodamas pirkėjui.

Ženklų paaiškinimas



PRANEŠIMAS!

Nepaisant šių įspėjimų, galima sužaloti asmenis ir sugadinti materialinį turtą.



Specialios nuorodos geresniam supratimui ir saugesniam darbui užtikrinti.

GAMINIO APRAŠYMAS

Šioje dokumentacijoje aprašomi įvairūs panardinamųjų siurblių modeliai. Identifikuokite savo modelį pagal specifikacijų lentelę.

Gaminio apžvalga

1	Išėjime skirtumą
2	Pajungimo laidas
3	Rankena
4	Kabelio apkaba

5	Plūdės jungiklis
6	Įsiurbimo ekranas
7	Siurblio korpusas
8	Kartu speneliai

Funkcija

Nardymo slėgio siurblys sucking skysčio per įsiurbimo ekraną ir skatina, kad siurblio išleidimo angos (8).

Naudojimas pagal paskirtį

Nardymo slėgio siurblys skirtas asmeniniam naudojimui, namų ir sodo. Ji gali veikti tik per nustatytą naudojimo pagal techninius duomenis.

Nardymo slėgio siurblys yra tinkamas tik šias programas:

- siurblinės iš konteinerių
- šalinant vandenį iš šulinių, gręžinių ir kitas vandens talpyklas
- Drėkinimo sistemų ir vejos purkštuvų
- vidaus vandens tiekimui.

Nardymo slėgio siurblys yra skirti šie skysčiai:

- Švarių vandeniu
- Lietaus vandens
- chloro vandenyje (baseinas vandens)
- Karšto vandens.

Galimi netinkamo naudojimo atvejai

Nardymo slėgio siurblys negali būti nepertraukiamai veikti. Tai ne tinka reklamuoti:

- Geriamojo vandens
- Sūrus vanduo
- Maisto
- agresyvioms, cheminių medžiagų
- esdinančios, degios, sprogstamosios arba dujinių skysčiai
- Skysčiai, kurie nei 35 ° c temperatūroje
- Vandenį, kuriame yra smėlio ir abrazyvinių medžiagų
- Nešvarus vanduo su tekstilės ar popieriaus akcijos

KOMPLEKTAS

Šiluminė apsauga

Nardymo slėgio siurblys įrengtas šilumos apsaugine danga, kuri išjungs siurbį jei perkaitinti. Po aušinimo maždaug 15-20 minučių siurblys įsi-

jungia automatiškai įsijungia. Veikia tik tada, kai Panardintas siurblys.

SAUGOS PATARIMAI



PRANEŠIMAS!

Pavojus susižaloti!

Prietaisas ir ilginamasis laidas turi būti naudojami tik techniškai tvarkingi! Draudžiama eksploatuoti pažeistus prietaisus.

Saugumo ir apsaugos įtaisai neturi būti sugedę!

- Vaikams arba asmenims, neskaičiusiems eksploatacijos instrukcijos, įrenginį naudoti draudžiama.
- Įrenginio niekada nekelkite, netransportuoti ir netvirtinkite už jungiamojo kabelio.
- Savavališki įrenginio pakeitimai ar pertvarkymai draudžiami.

Elektros sauga



DĖMESIO!

Pavojus palietus įtampingas dalis!

Nedelsdami atjunkite kištuką nuo tinklo, jei ilginamasis kabelis buvo pažeistas arba trūko! Rekomenduojame prijungti per liekamosios srovės įtaisą, kurio vardinė nebalanso srovė < 30 mA.

- Namų tinklo įtampa turi sutapti su tinklo įtampos duomenimis, pateikiamais techniniuose duomenyse, – nenaudokite jokios kitos maitinimo įtampos.
- Įrenginį leidžiama eksploatuoti tik prie elektros įrangos pagal DIN/VDE 0100, 737, 738 ir 702 dalis (baseinai). Apsaugai reikia įrengti 10 A linijos apsauginį išjungiklį bei liekamosios srovės apsauginį įtaisą, kurio vardinė nebalanso srovė 10/30 mA.
- Naudokite tik tokius ilginamuosius kabelius, kurie yra numatyti naudoti atvirame ore – mažiausias skerspjūvis 1,5 mm². Kabelių būgnus visada iki galo išvyniokite.
- Pažeistus ar trūkinėjančius ilginamuosius kabelius naudoti draudžiama.
 - ⇒ *Kiekvieną kartą prieš paleisdami patikrinkite ilginamojo kabelio būklę.*

MONTAVIMAS

Įdiekite spausdinimo valdymas



Kartu spenelių gali būti nukirpta pagal pasirinktą jungiamąją. Geriausias pristatymas kursas pasiekiamas naudojant didžiausią skersmenį, žarnos.

- 1 Vintas kartu speneliai į siurblio išėjimo (10).
- 2 Žarna prie derinys spenelių.
- 3 Prie kabelio kabelio ryšių linijoje (3).
- 4 Pritvirtinkite prie siurblio yra panardintas į šulinius ir velenai virvę pateiktą kabelio antgaliu (4).
- 5 Wrap laidą iš viso.
- 6 Įkiškite maitinimo laidą į elektros lizdą. Siurblys prasideda, kai tam tikras vandens lygis (cut-in) pagal plūdės jungiklio automatiškai ir prie vandens lygis dėl išsijungimo lygio vėl ruudenį, žiūrėkite techninius duomenis.

EKSPLOATACIJOS PRADŽIA

Sauga



PRANEŠIMAS!

Išskirkite tinkamomis priemonėmis, kad gedimų siurblio pasekminių nuostolių sukėlė plotų užtvindymo. Tai turi būti užtikrinta, pavyzdžiui, diegiant signalizacija arba budėjimo siurbį.



PRANEŠIMAS!

Panardinkite siurbį lėtai pereina į skystą vieną. Atkreipkite dėmesį į saugią būseną siurblio. Padaryti kabinti į purvo, smėlio ar uolų žemės siurbį tinkamu vairovi, ar veikia ant virvės siurblys. Įsitinkite, kad yra pakankamai toli nuo žemės.



PRANEŠIMAS!

Siurblys neturi kieto čiuplia. Smėlis ir kitų abrazyvinių medžiagų tarpės sunaikinti siurbį. Įsitinkite, kad kai velenai yra tinkamos, žr. B. paveikslas



PRANEŠIMAS!

Viršelis šulinius iš tikrai-kojos.

**PRANEŠIMAS!**

Kai Unretiring išėmus iš veleno ir užtikrinti, kad vamzdis yra visiškai orą, nes kitaip siurblys ne automatiškai vėdinamas ir gali sukelti žalą siurblys.

**PRANEŠIMAS!**

Negalima paleisti į uždarytą išvado liniją, siurblio.



Siurblys turi kontrolinį dangtelį siurblio lizdą (2). Taip išvengiama, kad slėgio linija tuština kiekvieno siurblio sustabdymo.

Reguliavimas įjungimo ir cut-

Plūdės jungiklio laidas prispaustas prie siurblio korpuso. Keičiant varta poziciją jungiklio taškų pelėsių jungiklis gali būti koreguojama individualiai. Rekomenduojamas kabelio ilgis apie 120 mm liejimo jungikliu.

**PRANEŠIMAS!**

Prižiūrėti siurbį, kai siurbimo minimalaus panardinimo gylis nuolat ir venkite sauso veikia siurblio. Įdėkite siurbį, kai pasiekiamas minimalus panardinimo gylis traukdami kištuką į valdžią.



Jei minimalus panardinimo gylis žemiau siurblio įsiurbia orą. Šiuo atveju siurblys turi būti kylant vandens lygiui ir nuorinta prieš pakartotinį veikimo (žr. pradžios).

PAGALBA ATSIKIRADUS SUTRIKIMAMS**Pagalba atsiradus sutrikimams****DĖMESIO!**

Prieš visus sutrikimų šalinimo darbus ištraukite tinklo kištuką. Leiskite elektrikai pašalinti gedimus elektros įrangoje.

Ištraukite tinklo kištuką iš kištukinio lizdo.

1. Trekk stòpslet ut av stikkkontakten.

APTARNAVIMAS IR PRIEŽIŪRA

- Prieš atliekant montavimo ir priežiūros darbus prietaisas turi būti atjungtas nuo tinklo

Siurblio valymas

Atlikus plaukimo baseino chloruoto vandens arba likučius paliekančių skysčių tiekimą siurbį reikia išskalauti švariu vandeniu.

1. Esant reikalui švari vandeniu išvalykite siurbiamojo pagrindo įsiurbimo angą.

SANDĖLIAVIMAS

Esant minusinei temperatūrai sistema reikia visiškai ištuštinti.

ŠALINIMAS**Nebenaudojamų įrenginių, baterijų ar akumuliatorių nešalinkite su buitinėmis atliekomis!**

Pakuotė, įrenginys ir priedai pagaminti iš perdirbamų medžiagų ir juos reikia atitinkamai šalinti.

Sutrikimas	Galima priežastis	Sprendimas
Neveikia variklis.	Užsiblokaęs rotorius	Pašalinkite nešvarumus siurbimo srityje. Tinkamais įrankiais išvalykite pro angą, esančią variklio korpuso gale.
	Išjungė šiluminė relė.	Palaukite, kol šiluminė relė vėl įjungs panardinamąjį siurbį. Atsižvelkite į maksimalią tiekiamos terpės temperatūrą. Leiskite patikrinti panardinamąjį siurbį.

Sutrikimas	Galima priežastis	Sprendimas
	Nėra tinklo įtamos.	Patikrinkite saugiklius, leiskite elektrikai patikrinti elektros maitinimą.
	Plūdinis jungiklis nepersijungia kylant vandens lygiui.	Siųskite panardinamąjį siurbį į AL-KO techninės priežiūros punktą.
Panardinamasis siurblys veikia, bet netiekia.	Oras siurblio korpuse.	Pašalinkite iš panardinamojo siurblio orą laikydami įstrižai.
	Siurbimo pusės užsikimšimas.	Pašalinkite nešvarumus siurbimo srityje.
	Uždaryta slėginė linija.	Atidarykite slėginę liniją.
	Užlenkta slėginė žarna.	Ištieskite slėginę žarną.
Per mažas tiekiamas kiekis	Per mažas žarnos skersmuo.	Naudokite didesnę slėginę žarną.
	Siurbimo pusės užsikimšimas.	Pašalinkite nešvarumus siurbimo srityje.
	Per didelis tiekimo aukštis.	Atsižvelkite į maks. tiekimo aukštį, žr. techninius duomenis!



Jei yra nepataisomų sutrikimų, kreipkitės į mūsų kompetentingą klientų aptarnavimo tarnybą.

EB ATITIKTIES DEKLARACIJA

Patvirtiname, kad šis į rinką išleisto modelio gaminys atitinka ES direktyvų darniųjų standartų reikalavimus, ES saugos standartus ir konkretaus gaminio standartus.

Gaminys

Panardinamasis siurblys,
elektrinis

Serijos numeris

G3023025

Modelis

DRAIN 7000
DRAIN 7500

Gamintojas

AL-KO Geräte GmbH
Ichenhauser Str. 14
D-89359 Kötz

Įgaliotasis atstovas

Anton Eberle
Ichenhauser Str. 14
D-89359 Kötz

Kötz, 26.08.2013

Antonio De Filippo; generalinis direktorius

ES direktyvos

2006/95/EB
2004/108/EB
2011/65/EB

Darnieji standartai

EN 60335 -1:
2002+A1+A11+A12+A2+A13+A14+A15
EN 60335 -2-41: 2003+A1+A2
EN 62233: 2008
EN 55014 -1: 2006+A1+A2
EN 55014 -2: 1997+A1+A2
EN 61000 -3-2: 2006+A1+A2
EN 61000 -3-3: 2008

GARANTIJA

Medžiagų defektus arba gamintojo klaidas mes pašaliname, kol nepasibaigė numatytas garantinis laikotarpis. Jums pasirinkus atliekame prietaiso remontą arba pakeičiame jį kitu. Garantinis laikotarpis nustatomas pagal teisės aktus tos šalies, kurioje nupirkta prietaisas.

Mūsų garantiniai įsipareigojimai galioja kai:

- prietaisas naudojamas pagal paskirtį
- laikomasi eksploatacijos instrukcijos
- naudojamos originalios atsarginės dalys

Garantija prarandama kai:

- bandoma savarankiškai remontuoti prietaisą
- atlikti techniniai prietaiso pakeitimai
- naudojama ne pagal paskirtį (pvz., naudojama pramonėje ar komunaliniame ūkyje)

Į garantinius įsipareigojimus neįtraukta

- įbrėžimai, kurie atsiranda eksploatacijos metu
- greitai nusidėvinčios dalys, kurios atsarginių dalių specifikacijoje pažymėtos rėmeliuose [xxx xxx (x)]
- vidaus degimo varikliai. Jiems galioja atskiros atitinkamo variklio gamintojo garantinės sąlygos

Garantija pradedama skaičiuoti nuo tada, kai prietaisą įsigyja pirmasis galutinis vartotojas. Tai patvirtina data ant originalaus pardavimo kvito. Esant garantiniam įvykiui kreipkitės su garantiniu dokumentu į pardavimo vietą arba į kitą įgaliotą klientų aptarnavimo vietą. Šie garantiniai įsipareigojimai neatšaukia teisėtus pirkėjo reikalavimus pardavėjui.

ORIĢINĀLĀS EKSPLUATĀCIJAS INSTRUKCIJAS TULKOJUMS

Satura rādītājs

Par šo rokasgrāmatu.....	95
Izstrādājuma apraksts.....	95
Piegādes komplektācija.....	96
Drošības norādījumi.....	96
Montāža.....	96
Nodošana ekspluatācijā.....	96
Apkope un kopšana.....	97
Uzglabāšana.....	97
Utilizācija.....	97
Palīdzība traucējumu gadījumā.....	97
EK atbilstības deklarācija.....	99
Garantija.....	99

PAR ŠO ROKASGRĀMATU

- Izlasīt šo instrukciju pirms ierīces ekspluatācijas uzsākšanas. Tas ir priekšnosacījums drošam darbam un netraucētai ierīces lietošanai.
- Ievērot šajā instrukcijā un uz ierīces esošās drošības un brīdinājuma norādes.
- Šī instrukcija ir aprakstītā izstrādājuma neatņemama sastāvdaļa un tā pārdošanas gadījumā ir jānodod pircējam.

Simbolu paskaidrojums



UZMANĪBU!

Precīza šo brīdinājuma norādījumu ievērošana var novērst miesas bojājumu gūšanu un / vai materiālo zaudējumu rašanos.



Speciālie norādījumi labākai izpratnei un precīzākai izmantošanai.

IZSTRĀDĀJUMA APRAKSTS

Šajā dokumentācijā ir aprakstīti dažādi iegremdējamo sūkņu modeļi. Konkrētais modelis ir norādīts iekārtas identifikācijas datu plāksnītē.

Izstrādājuma pārskats

1	Sūkņa izplūdes
2	Savienojuma kabelis

3	Veicot rokturi
4	Kabeļa skava
5	Peldēt slēdzis
6	Ieplūdes ekrāna
7	Sūkņa korpusā
8	Kombinācija sprauslas

Funkcija

Daivings spiediena sūkņa sucks šķidrumu caur ieplūdes ekrānu un veicina sūkņa izplūdes (8).

Paredzētais lietojums

Daivings spiediena sūknis ir paredzēta privātai lietošanai mājā un dārzā. Viņa var iedarbināt tikai lietojuma robežās saskaņā ar tehniskajiem datiem.

Daivings spiediena sūknis ir piemērots tikai šādas lietojumprogrammas:

- kas dzen ārā no konteineru
- noņemšanai ūdeni no akas, akām un citiem ūdens tvertnes
- Apūdeņošanas sistēmu un zāliena sprinkleriem
- iekšzemes ūdens apgādes.

Daivings spiediena sūkņa paredzēts vienīgi šādus šķidrumus::

- Dzidru ūdeni
- Lietus ūdens
- hlorēto ūdeni (ūdens baseins)
- Mājas karstā ūdens.

Iespējamie nepareizas lietošanas veidi

Daivings spiediena sūknis nedrīkst būt nepārtrauktā procesā. Tas nav piemērots veicināšana:

- Dzeramais ūdens
- Sālsūdens
- Pārtika
- agresīva vide, ķīmisko vielu
- kodīgas, viegli uzliesmojošas, sprādzienbīstamas vai gāzveida šķidrumi
- Šķidrumi, kas ir siltāks nekā 35 ° c.
- Ūdeni, kas satur smiltis un abrazīvie materiāli
- Netīru ūdeni ar tekstilmateriāla vai papīra akcijas

PIEGĀDES KOMPLEKTĀCIJA

Thermoschutz

Daivings spiediena sūkņi ir aprīkoti ar termiskās aizsargs, kas izslēdz sūkni, kad pārkarsis. Pēc dzesēšanas periodā aptuveni 15-20 minūtēm sūkņi atkal automātiski ieslēdzas. Darbojas tikai tad, kad iegrimusi sūkni.

DROŠĪBAS NORĀDĪJUMI



UZMANĪBU!

Ievainojumu gūšanas risks!

Izmantojiet ierīci un pagarinātāju tikai tad, ja tie ir tehniski nevainojamā stāvoklī! Nedrīkst darbināt bojātas ierīces. Nedrīkst deaktivizēt drošības līdzekļus un aizsargaprīkojumu!

- Iekārtu nedrīkst lietot bērni un personas, kas nav izlasījušas lietošanas instrukciju.
- Iekārtu nekādā gadījumā nedrīkst celt, pārvietot vai nostiprināt aiz barošanas kabeļa.
- Nesankcionēta iekārtas modificēšana vai pārbūve ir aizliegta.

Elektrodrošība



PIESARDZĪBA!

Saskare ar daļām, kas atrodas zem sprieguma, ir bīstama!

Ja pagarinātāja kabelis ir bojāts vai pārgriezts, iekārtas kontaktakšņi nekavējoties jāatvieno no elektrotīkla! Iekārtas pieslēguma vietā ieteicams instalēt bojājumstrāvas aizsargslēdzim ar nominālo bojājumstrāvas stiprumu < 30 mA.

- Mājas elektrotīkla raksturlielumiem jāatbilst iekārtas tehniskajiem parametriem, un iekārtu nedrīkst pievienot sprieguma avotam ar parametriem, kas neatbilst norādītajiem.
- Iekārtu drīkst darbināt tikai apvienojumā ar elektroierīci, kas atbilst DIN/VDE 0100, 737., 738. un 702. daļai (nosacījumi peldbaseiniem). Aizsardzības nolūkā jābūt instalētam līnijas automātiskajam drošinātājam 10 A, kā arī bojājumstrāvas aizsargslēdzim ar nominālo bojājumstrāvas stiprumu 10/30 mA.
- Drīkst lietot tikai tādus pagarinātājkaabeļus, kas paredzēti lietošanai ārpus telpām un kuru šķērsriezums ir vismaz 1,5 mm². Kabelis vienmēr pilnībā jānotin no spoles.
- Aizliegts izmantot bojātus vai nolietotus pagarinātājkaabeļus.

⇒ *Pirms katras lietošanas pārbaudiet pagarinātājkaabeļa stāvokli.*

MONTĀŽA

Instalēt drukas pārvaldība



Nipelis kombināciju var nogriezt sākot ar izvēlēto savienotāju. Labāko piegādes līmenis ir sasniegts, izmantojot maksimālā diametra šļūtene.

- 1 Kombinācija sprauslas pieskrūvētu sūkņu izejas (10).
- 2 Pievienot šļūteni kombināciju krūtsrgals.
- 3 Pievienojiet kabeli ar kabeļu saitēm līdz spiediena līnijai (3).
- 4 Pievienot sūkni iegremdē akās un vārpstas virvi ar sniegto kabelkurpi (4).
- 5 Aptīt vadu no visas.
- 6 Pievienojiet strāvas vadu kontaktligzdā. Sūknis sākas, kad noteiktu ūdens līmenis (cut-in) ar pludiņa slēdzi automātiski un rudenī ūdens līmeni par izslēgšanu līmenī atkal skatiet tehniskos datus.

NODOŠANA EKSPLUATĀCIJĀ

Drošība



UZMANĪBU!

Izslēgt ar piemērotiem pasākumiem, kas pie defektiem sūkņa izrietošiem zaudējumiem, kas radušies plūdu jomās. Šis jānodrošina piemēram, uzstādot signālziņi vai gaidīšanas sūkni.



UZMANĪBU!

Iegremdēt sūkni lēnām šķidruma vidū. Pievērst uzmanību drošai stāvokli sūkņa. Padarīt piekārtiem sūkni dubļiem, smiltīm vai akmeņainas zemes, lai piemērotu disku, vai darbināt sūkni uz virves. Pārļiecinieties, vai ir pietiekams atkāpums līdz zemei.



UZMANĪBU!

Sūkņi nedrīkst cieta sūkāt. Smiltis un citi abrazīvie vielas vidējā iznīcināt sūkni. Pārļiecinieties, ka tad, kad assis ir adekvāti, skatīt B Zīm.



UZMANĪBU!

Segtu akas no pārļiecināts Kukaiju.



UZMANĪBU!

Kad Unretiring pēc noņemšanas no vārpstas, lai nodrošinātu, ka caurules, pilnībā indeksēts, jo pretējā gadījumā sūknis nav automātiski izlīdzināts un var radīt kaitējumu sūknis.



UZMANĪBU!

Neskrien pret slēgtā izlādes līniju, sūknis.



Sūknis ir izvēles vāciņu pie sūkņa atveres (2). Tas novērš, ka spiediena līnija empties katrā apturēšanas sūknis.

Ieslēgšanas un cut-pielāgojot

Ar pludiņa slēdzi kabelis ir piestiprināts pie sūkņa korpusa. Mainot iespiļēšanas pozīciju pārslēga punktiem pelējuma slēdzi var regulēt atsevišķi. Ieteicams kabeļa garums ir aptuveni 120 mm pelējuma slēdzi.



UZMANĪBU!

Uzraudzīt sūknis, kad sūknēšanas minimālo iegremdēšanas dziļumu pastāvīgi un izvairīties no sausas Sūkņa. Lik sūknis, sasniedzot minimālo iegremdēšanas dziļumu, pavelkot strāvas kontaktdakšu pie varas.



Ja minimālais iegremdēšanas dziļumu zem sūkņa iesūc gaisu. Šajā gadījumā sūknim jābūt palielinoties ūdens līmeņa un gaiss pirms atkārtotas operācijas (sk. start-up).

Sūkņa izslēgšana

- 1 Atvienojiet barošanas kabeļa kontaktdakšu no elektrotīkla.

APKOPE UN KOPŠANA

- Pirms visa veida montāžas un apkopes darbu uzsākšanas ierīce jāatvieno no strāvas

Sūkņa tīrīšana



Pēc hloru saturoša peldbaseina ūdens vai dāļiņveida piemaisījumus saturoša ūdens sūknēšanas sūknis jāizskalo ar tīru ūdeni.

1. Ja nepieciešams, izskalojiet sūkņa kājas iesūkšanas spraugas ar tīru ūdeni.

UZGLABĀŠANA



Ja pastāv risks, ka ūdens var sasalt, sistēma pilnībā jāiztukšo.

UTILIZĀCIJA



Nokalpojušās iekārtas, baterijas un akumulatorus nedrīkst izmest sadzīves atkritumos!

Iepakojums, iekārta un piederumi ir izgatavoti no otrreiz pārstrādājamiem materiāliem un jānodod atbilstīgai utilizācijai.

PALĪDZĪBA TRAUCĒJUMU GADĪJUMĀ

Traucējumu novēršana



PIESARDZĪBA!

Pirms jebkādu traucējumu novēršanas darbu veikšanas iekārta jāatvieno no elektrotīkla. Elektrosistēmas darbības traucējumu novēršana jāuztic kvalificētam elektrotehnikas speciālistam.

Traucējums	Iespējamais cēlonis	Risinājums
Motors nedarbojas.	Bloķēts sūkņa rats.	Jāatbrīvo iesūkšanas zona no netīrumiem. Tīrīšana jāveic caur motora korpusa aizmugurējo atveri, izmantojot piemērotu instrumentu.

Traucējums	Iespējamais cēlonis	Risinājums
	Izslēdzies termoslēdzis.	Jāpagaida, līdz termoslēdzis no jauna ieslēdz iegremdējamo sūkni. Jāpievērš uzmanība sūkņejamā šķidrums temperatūras ierobežojumam. Iegremdējams sūkni jānodod pārbaudei.
	Nav nodrošināta sprieguma padeve.	Jāpārbauda drošinātāji, jāuzdod speciālistam veikt sprieguma padeves pārbaudi.
	Ūdens līmenim paaugstinoties, pludiņa slēdzis nereaģē.	Iegremdējams sūkni jānosūta AL-KO servisam.
Iegremdējams sūkni darbojas, taču nesūknē.	Sūkņa korpusā iekļuvis gaiss.	Iegremdējams sūkni jāatgaiso, turot to sīpi.
	Aizsērējums iesūkšanas pusē.	Jāatbrīvo iesūkšanas zona no netīrumiem.
	Noslēgts spiedvads.	Jāatver spiedvads.
	Pārlocīta spiedvada šļūtene.	Jāiztaiso spiedvada šļūtene.
Nepietiekams padeves apjoms.	Nepietiekams šļūtenes diametrs.	Jālieto spiedvada šļūtene ar lielāku diametru.
	Aizsērējums iesūkšanas pusē.	Jāatbrīvo iesūkšanas zona no netīrumiem.
	Pārāk liels sūkņēšanas augstums.	Jāievēro maks. sūkņēšanas augstums; skat. tehniskos datus.



Ja traucējumus neizdodas novērst, lūdzu, vērsieties pie mūsu klientu apkalpošanas dienesta.

EK ATBILSTĪBAS DEKLARĀCIJA

Ar šo paziņojam, ka šis izstrādājums mūsu aprītē laistajā izpildījumā atbilst saskaņoto ES direktīvu, ES drošības standartu un specifisko, uz izstrādājumu attiecināmo standartu prasībām.

Izstrādājums	Tips	Ražotājs
Elektrisks iegremdēja- mais sūkņis	DRAIN 7000 DRAIN 7500	AL-KO Geräte GmbH Ichenhauser Str. 14 D-89359 Kötz
Sērijas numurs		
G3023025		

Pilnvarotais pārstāvis	ES direktīvas	Saskaņotie standarti
Anton Eberle Ichenhauser Str. 14 D-89359 Kötz	2006/95/EK 2004/108/EK 2011/65/EK	EN 60335 -1: 2002+A1+A11+A12+A2+A13+A14+A15 EN 60335 -2-41: 2003+A1+A2 EN 62233: 2008 EN 55014 -1: 2006+A1+A2 EN 55014 -2: 1997+A1+A2 EN 61000 -3-2: 2006+A1+A2 EN 61000 -3-3: 2008
Kecā, 26.08.2013		



Antonio De Filippo; rīkotājdirektors

GARANTĪJA

Ja ar likumu noteiktajā termiņā tiek iesniegta prasība par bojājumu novēršanu, iespējamus materiālu vai ražošanas defektus mēs novēršam, veicot remontu vai apmainot ierīci. Prasību iesniegšanas termiņš ir atkarīgs no attiecīgās valsts likumdošanas, kurā ierīce ir pirktā.

Mūsu dotā garantija ir spēkā tikai šādos gadījumos Garantija tiek anulēta šādos gadījumos:

- Ierīce tiek atbilstoši izmantota
- Tiek ievērota lietošanas pamācība
- Tiek izmantotas tikai oriģinālas rezerves daļas
- Ir mēģināts patstāvīgi salabot ierīci
- Ierīcei ir veiktas tehniskas izmaiņas
- Ierīce tiek neatbilstoši izmantota (piem., komerciālām vai sabiedriskām vajadzībām)

Garantija neattiecas uz:

- Krāsojuma defektiem, kas rodas parasta nodiluma dēļ
- Dilstošajām daļām, kas rezerves daļu kartē ir atzīmētas ar rāmīti [xxx xxx (x)]
- Iekšdedzes motoriem – uz tiem attiecas konkrētā motora izgatavotāja atsevišķie garantijas noteikumi

Garantija stājas spēkā ar brīdi, kad gala patērētājs to iegādājas. Noteicošais ir datums uz pirkuma oriģinālās kvīts. Ja nepieciešams izmantot garantiju, lūdzu, vērsieties ar šo garantijas apliecinājumu un pirkuma čeku pie preces pārdevēja vai tuvākajā autorizētajā klientu apkalpošanas centrā. Šis garantijas apliecinājums neattiecas uz pircēja likumīgajām tiesībām attiecībā uz defektu novēršanu pret pārdevēju.

ПЕРЕВОД ОРИГИНАЛЬНОГО РУКОВОДСТВА ПО ЭКСПЛУАТАЦИИ

Оглавление

Предисловие к руководству.....	100
Описание продукта.....	100
Комплект поставки.....	101
Указания по безопасности.....	101
Монтаж.....	101
Ввод в эксплуатацию.....	102
Техобслуживание и уход.....	103
Хранение.....	103
Утилизация.....	103
Устранение неисправностей.....	103
Заявление о соответствии ЕС.....	104
Гарантия.....	105

ПРЕДИСЛОВИЕ К РУКОВОДСТВУ

- Перед вводом в эксплуатацию прочтите данное руководство по эксплуатации. Это является предпосылкой надежной эксплуатации и бесперебойной работы.
- Учитывать указания по безопасности и предупреждения, приведенные в данной документации, а также на устройстве
- Настоящая документация является неотъемлемой частью описанного изделия и при продаже должна быть передана покупателю вместе.

Значение знаков

 **ВНИМАНИЕ!** Точное следование этим предупреждениям может предотвратить нанесение телесных повреждений людям и/или материальный ущерб.

 Специальные указания для лучшего понимания и использования.

ОПИСАНИЕ ПРОДУКТА

В этой документации описаны разные модели погружных насосов. Нужную модель можно идентифицировать по номеру на заводской табличке.

Обзор продукта

1	Выход насоса
2	Соединительный кабель
3	Ручка для переноса
4	Кабельный зажим
5	Поплавковый выключатель
6	Входной фильтр
7	Корпус насоса
8	Комбинированный ниппель

Функция насоса

Погружной нагнетательный насос всасывает воду через входной фильтр (8) и подает ее к выходу насоса.

Использование по назначению

Погружной нагнетательный насос предназначен для частного пользования в доме и в саду. Может быть использован строго в пределах, соответствующих техническим характеристикам.

Погружной нагнетательный насос может применяться исключительно в следующих целях:

- для перекачивания и откачивания воды (напр. из бассейнов или из емкостей для сбора дождевой воды)
- для откачивания воды из колодцев, шахт и прочих резервуаров для воды
- в системах орошения и дождевальных газонных установках
- для домашнего водоснабжения

Погружной нагнетательный насос предназначен исключительно для перекачивания следующих жидкостей:

- чистой (пресной) воды
- дождевой воды
- хлорированной воды (напр. в плавательном бассейне)
- технической воды

Случаи неправильного применения

Запрещается использовать погружной нагнетательный насос в непрерывном режиме работы. Насос не предназначен для перекачивания:

- питьевой воды
- соленой воды
- жидких продуктов питания
- агрессивных и химических веществ
- едких, горючих, взрывоопасных или выделяющих газ жидкостей
- жидкостей, имеющих температуру свыше 35 °С
- воды, содержащей песок и жидкостей с абразивными веществами
- грязной воды с содержанием частиц текстиля и бумаги

КОМПЛЕКТ ПОСТАВКИ

Термическая защита

Погружной нагнетательный насос оснащен термическим выключателем, который отключает мотор в случае его перегрева. После перерыва продолжительностью 15-20 минут, за время которого мотор остывает, насос включается автоматически заново. Эксплуатация насоса только в погружном виде.

УКАЗАНИЯ ПО БЕЗОПАСНОСТИ



ВНИМАНИЕ!

Опасность травмирования!

Используйте устройство только в технически исправном состоянии. Запрещается эксплуатировать поврежденные устройства.

Запрещается выводить из строя предохранительные и защитные устройства!

- Дети и лица, не ознакомленные с инструкцией по эксплуатации, не должны использовать устройство.
- Не поднимайте и не подвешивайте устройство за электрический кабель, не тяните за него при перемещении устройства.
- Запрещается самовольно вносить изменения в устройство и переоборудовать его.

Электрическая безопасность



ВНИМАНИЕ!

Опасность при прикосновении к частям, находящимся под напряжением!

При повреждении удлинительного кабеля сразу же выньте штекер из розетки! Рекомендуем подключать устройство через устройство защитного отключения, срабатывающее при номинальном токе утечки < 30 мА.

- Напряжение в сети дома должно соответствовать напряжению, указанному в технических характеристиках; не подключайте устройство к источнику с другим напряжением.
- Устройство можно использовать только в электрической системе, отвечающей DIN/VDE 0100, часть 737, 738 и 702 (бассейны). Для обеспечения защиты нужно установить линейный защитный автомат 10 А, а также устройство защитного отключения, срабатывающее при номинальном токе утечки 10/30 мА.
- Используйте только удлинители, рассчитанные на использование вне помещений, с минимальным сечением 1,5 мм². Всегда полностью разматывайте кабельные катушки.
- Запрещается использовать поврежденные или ломкие удлинительные кабели.
 - ⇒ Перед каждым пуском проверяйте состояние удлинительного кабеля.

МОНТАЖ

Монтаж трубопровода



Комбинированный ниппель может быть отрезан/укорочен в соответствии с выбранным шланговым соединением. Наилучшая производительность может быть достигнута при использовании шланга с возможно большим диаметром.

- 1 Ввинтить комбинированный ниппель (10) в выход насоса.
- 2 Присоединить напорный шланг к комбинированному ниппелю.

- 3 Закрепить соединительный кабель (3) зажимными хомутами к трубопроводу.
- 4 Для погружения насоса в колодцы и шахты укрепить трос к предназначенной для этого петле троса (4).
- 5 Размотать до конца соединительный кабель.
- 6 Вставить вилку соединительного кабеля в электророзетку. Поплавковый выключатель автоматически включает насос при достижении определенного уровня воды (высота включения) и при снижении уровня воды до высоты отключения следует автоматическое отключение насоса. (см. технические характеристики).

ВВОД В ЭКСПЛУАТАЦИЮ

Безопасность



ВНИМАНИЕ!

Чтобы не допустить затопления помещения из-за поломки насоса, пользователь принимает меры для предотвращения подобных случаев (устанавливает сигнализацию, резервный насос и т.п.).



ВНИМАНИЕ!

Медленно погрузить насос в среду. Следите за устойчивым положением насоса. При откачивании воды из водоемов с песчаным, илистым или каменистым дном необходимо подвесить насос на тросе или установить его на соответствующую подставку. Необходимо соблюдать достаточное расстояние до дна водоема.



ВНИМАНИЕ!

При работе с насосом следует избегать содержащие песок среды, которые изнашивают гидравлику и сальники, уменьшая тем самым срок службы насоса. Учитывайте минимальные размеры установок насоса в соответствии с рис. В.



ВНИМАНИЕ!

При эксплуатации насоса в шахтах после установки насоса шахту следует накрыть.



ВНИМАНИЕ!

При повторной эксплуатации после того, как насос был удалён из шахты, проследить за тем, чтобы трубопровод был полностью опорожнен, поскольку насос не может автоматически откачивать воздух. Остаточный воздух может привести впоследствии к повреждению насоса.



ВНИМАНИЕ!

Не включать насос при закрытом напорном трубопроводе.



Насос оснащён на выходе обратным клапаном (2). Это предотвращает слив воды из трубопровода при каждой остановке насоса.

Установка уровней включения и отключения.

Кабель поплавкового выключателя закреплён на корпусе насоса. Точки включения и отключения могут устанавливаться индивидуально изменением позиции поплавкового выключателя. Рекомендуется применять кабель поплавкового выключателя длиной ок. 120 мм.



ВНИМАНИЕ!

Во время откачивания воды до минимальной глубины погружения необходимо постоянно следить за насосом и не допускать работы насоса всухую. При достижении минимальной глубины погружения следует отключить насос, отсоединив сетевую вилку из розетки.



Если минимальная глубина погружения опускается ниже нормы, насос всасывает воздух. В этом случае, прежде, чем снова включить насос, нужно удалить из его корпуса оставшийся воздух (см. «Пуск в эксплуатацию»).

ОТКЛЮЧЕНИЕ НАСОСА

- 1 Достаточно вынуть сетевую вилку соединительного кабеля из розетки

ТЕХОБСЛУЖИВАНИЕ И УХОД

- Перед выполнением любых работ по монтажу и техобслуживанию отключать устройство от сети.

Очистка насоса



После перекачивания содержащей хлор воды из бассейна или жидкостей, оставляющих налет, насос необходимо промывать чистой водой.

1. При необходимости прочистите всасывающие щели основания чистой водой.

УСТРАНЕНИЕ НЕИСПРАВНОСТЕЙ

Устранение неисправностей



ВНИМАНИЕ!

Перед любыми работами по устранению неисправностей вынимайте из розетки сетевой кабель. Неисправности электросистемы должны устранять профессиональные электрики.

Неисправность	Возможная причина	Способ устранения
Двигатель не работает.	Рабочее колесо заблокировано.	Удалите загрязнение на участке всасывания. Через отверстие сзади на корпусе двигателя очистите его с помощью подходящего инструмента.
	Термореле отключило двигатель.	Подождите, пока термореле снова не включит погружной насос. Следите за максимальной допустимой температурой перекачиваемой жидкости. Проверку насоса поручайте специалистам.
	Нет сетевого напряжения.	Проверьте предохранитель, поручите электрику проверить линию электроснабжения.
	Поплавковый выключатель не включается при увеличении уровня жидкости.	Отправьте погружной насос в сервисный центр AL-KO.
Погружной насос работает, но не перекачивает жидкость.	Воздух в корпусе насоса.	Выпустите из погружного насоса воздух, приведя его в наклонное положение.
	Засор со стороны всасывания.	Удалить загрязнение на участке всасывания.

ХРАНЕНИЕ



При угрозе заморзания систему нужно полностью опорожнить.

УТИЛИЗАЦИЯ



Вышедшие из строя приборы, аккумуляторы и батареи запрещается утилизировать вместе с бытовыми отходами!

Инструмент, его упаковка и принадлежности изготовлены из материалов, подлежащих вторичной переработке, поэтому их следует утилизировать соответствующим образом.

Неисправность	Возможная причина	Способ устранения
	Закрыта напорная линия.	Откройте напорную линию.
	Перегнулся напорный шланг.	Выпрямите напорный шланг.
Недостаточный перекачиваемый объем.	Недостаточный диаметр шланга.	Используйте напорный шланг большего диаметра.
	Засор со стороны всасывания.	Удалить загрязнение на участке всасывания.
	Слишком большая высота подачи.	Соблюдайте максимальную высоту подачи, см. технические характеристики!



Если неисправность не удастся устранить, обращайтесь в нашу сервисную службу.

ЗАЯВЛЕНИЕ О СООТВЕТСТВИИ ЕС

Настоящим заявляем, что данный продукт в представленной нами модификации соответствует требованиям гармонизированных директив ЕС, стандартов безопасности ЕС и специальных стандартов, распространяющихся на данный продукт.

Продукт

Погружной электрический

Серийный номер

G3023025

Тип

насос, DIVE 5500/3
DIVE 6300/4

Изготовитель

AL-KO Geräte GmbH
Ichenhauser Str. 14
D-89359 Kötz

Уполномоченный

Anton Eberle
Ichenhauser Str. 14
D-89359 Kötz

Директивы ЕС

2006/95/EG
2004/108/EG
2011/65/EG

Гармонизированные стандарты

EN 60335 -1:
2002+A1+A11+A12+A2+A13+A14+A15
EN 60335 -2-41: 2003+A1+A2
EN 62233: 2008
EN 55014 -1: 2006+A1+A2
EN 55014 -2: 1997+A1+A2
EN 61000 -3-2: 2006+A1+A2
EN 61000 -3-3: 2008

Кётц, 26-08-2013

Antonio De Filippo; управляющий директор

ГАРАНТИЯ

Производитель устраняет возможные дефекты материалов или производственный брак устройства в течение установленного законом срока подачи рекламаций на свое усмотрение путем ремонта или замены. Срок определяется законодательством страны, в которой приобретено устройство.

Гарантия действует только при следующих условиях. Гарантия аннулируется в случаях:

- при попытках ремонта устройства
- при техническом изменении устройства;
- при применении не по назначению (например, в коммерческих целях).
- при нарушении надлежащего использования устройства;
- при применении не по назначению (например, в коммерческих целях).
- при нарушении руководства по эксплуатации
- при использовании оригинальных запчастей

Гарантия не распространяется:

- на повреждения лакового покрытия, которые объясняются нормальным износом;
- изнашивающиеся детали, которые в каталоге запчастей заключены в рамку [xxx xxx (x)]
- двигатели внутреннего сгорания: на них распространяются условия предоставления гарантии от производителя

Гарантийный период начинается с даты приобретения первым покупателем. Такой датой считается дата оригинального документа на покупку. В гарантийном случае обратитесь с данным гарантийным письмом и документом, подтверждающим покупку товара, к своему дилеру или в ближайший авторизованный сервисный центр. Гарантия дает право покупателю предъявлять производителю претензии относительно устранения недостатков изделия.

ПЕРЕКЛАД ОРИГІНАЛЬНОГО ПОСІБНИКА З ЕКСПЛУАТАЦІЇ

Зміст

Передмова до посібника.....	106
Опис виробу.....	106
Комплект поставки.....	107
Вказівки щодо безпеки.....	107
Монтаж.....	107
Введення в експлуатацію.....	107
Технічне обслуговування і догляд.....	108
Зберігання.....	108
Утилізація.....	109
Усування несправностей.....	109
Декларація про відповідність стандартам ЄС.....	110
Гарантія.....	110

ПЕРЕДМОВА ДО ПОСІБНИКА

- Прочитайте цей посібник з експлуатації перед початком роботи з інструментом. Це забезпечить його безпечно й безперебійну роботу.
- Виконуйте вказівки щодо безпеки та попередження, наведені в цьому документі та на пристрої.
- Документація є частиною продукту і повинні бути передані покупцеві для продажу

Пояснення знаків



УВАГА!

Точне виконання цих попереджень допоможе уникнути тілесних ушкоджень та матеріальних збитків.



Спеціальні вказівки для кращого розуміння та використання.

ОПИС ВИРОБУ

У цій документації описуються різні моделі заглибних насосів. Визначте Вашу модель за фірмовою табличкою.

Огляд продукції

1	Вихід з насосу
---	----------------

2	З'єднувальний жильник
3	Ручка
4	Жильниковий затискач
5	Поплавцевий вимикач
6	Впускне сито
7	Корпус насоса
8	Комбінований ніпель

Функціонування

Заглибний нагнітальний насос всмоктує воду через впускне сито (8) та подає її до виходу з насоса.

Використання за призначенням

Заглибний нагнітальний насос призначений для приватного використання в будинку та саду. Його можна експлуатувати тільки за призначенням згідно з технічними даними.

Заглибний нагнітальний насос призначений виключно для наступних цілей:

- для заповнювання та висмоктування ємностей
- для відбирання води з колодязя, шахт та інших ємностей для води
- експлуатація систем зрошення та газонних дощувальних пристроїв
- для водопостачання вдома

Заглибний нагнітальний насос призначений тільки для подання наступних рідин:

- чиста вода
- дощова вода
- хлорована вода (вода у плавальному басейні)
- технічна вода

Можлива поява помилок

Заборонено використовувати заглибний нагнітальний насос у тривалому режимі. Вона не призначена для подання наступних рідин:

- питна вода
- солоня вода
- продукти харчування
- агресивні середовища, хімікати
- їдкі, горючі, вибухові або газоподібні рідини
- рідини тепліше 35°C

- вода з піском і чистячи рідини
- брудна вода з текстильними або паперовими часточками

КОМПЛЕКТ ПОСТАВКИ

Тепловий захист

Заглибний нагнітальний насос оснащений тепловим захистом, який вимикає насос у разі перегрівання. Після фази охолодження протягом 15 - 20 хвилин насос знову самостійно вмикається. Експлуатувати насос можна тільки, якщо насос занурений.

ВКАЗІВКИ ЩОДО БЕЗПЕКИ



УВАГА!

Небезпека отримання травм!

Використовуйте пристрій і подовжувальний кабель лише у технічно справному стані. Заборонено використовувати пошкоджені пристрої.

Забороняється виводити з ладу запобіжні та захисні пристрої!

- Дітям та особам, що не ознайомилися з посібником з експлуатації, забороняється експлуатувати прилад.
- Ніколи не підіймайте прилад вище з'єднувального кабелю, не транспортуйте та не закріплюйте його.
- Самовільні модифікації або перебудови приладу забороняються.

Електрична безпека



ОБЕРЕЖНО!

Небезпека під час дотику до струмопровідних деталей!

Негайно від'єднайте штекер від електромережі, якщо подовжувальний кабель пошкоджений чи перегнутий! Ми рекомендуємо здійснити підключення через автоматичний запобіжний вимикач із номінальним струмом пошкодження < 30 мА.

- Домашня мережева напруга повинна збігатися з даними для мережевої напруги в технічній документації. Не використовуйте будь-яку іншу напругу живлення.

- Прилад можна експлуатувати тільки на електричному пристрої згідно з DIN/VDE 0100, частина 737, 738 і 702 (плавальні басейни). Для захисту запобіжником треба встановити лінійний захисний автомат 10 А і автомат захисного вимикання струму пошкодження з номінальним струмом пошкодження 10/30 мА.
- Використовуйте тільки подовжувальні кабелі, що призначені для використання на відкритому повітрі, з мінімальним поперечним перетином 1,5 мм². Кабельні барабани повинні бути повністю розмотані.
- Забороняється використовувати пошкоджені та зношені подовжувальні кабелі.
 - ⇒ *Перед кожним введенням в експлуатацію перевіряйте стан подовжувальних кабелів.*

МОНТАЖ

Встановлення напірного трубопроводу



Комбінований ніпель можна обрізати відповідно до обраного патрубку підключення шланга. Максимальне подавання можливе у разі використання шлангу з максимальним діаметром.

- 1 Угвинтіть комбінований ніпель (10) у вихід з насоса.
- 2 Закріпіть шланг на комбінованому ніпелі.
- 3 Закріпіть жильник для підключення (3) з кабельними з'єднувачами на напірному трубопроводі.
- 4 Для заглиблення насоса у колодязь та шахти треба закріпити канат до передбаченої для цього серги (4).
- 5 Повністю розмотати жильник для підключення.
- 6 Вставте мережевий штекер у розетку. Насос вмикається автоматично поплавцевим вимикачем у разі досягнення певного рівня води (висота вмикання) та у разі падіння рівня води до висоти вимикання - вимикається, см. технічні дані.

ВВЕДЕННЯ В ЕКСПЛУАТАЦІЮ

Безпека

**УВАГА!**

За допомогою відповідних заходів Ви повинні виключити появу повторних пошкоджень при несправностях в насосі через затоплення відсіків. Це можна забезпечити, наприклад, за допомогою встановлення сигнального устаткування або аварійного насосу.

**УВАГА!**

Повільно занурити насос у подаване середовище. Стежте за надійним положенням насоса. У разі встановлення насоса на глиняний, піщаний або кам'янистий ґрунт, треба використовувати відповідну плату або підвісити насос на канаті. Стежте за достатньою відстанню насоса від ґрунта.

**УВАГА!**

Насос не повинен всмоктувати тверді частки. Пісок та інші чистильні речовини у подаваному середовищі пошкоджують насос. У разі роботи у шахті зверніть увагу на відповідні розміри, див. мал. В.

**УВАГА!**

Накрити шахти, щоб можна було ступати поверх.

**УВАГА!**

Під час наступного введення в експлуатацію після видалення з шахти стежте за тим, щоб напірний трубопровід був повністю порожній, тому що у іншому випадку насос не висмоктує повітря самостійно, що може привести до пошкодження насоса.

**УВАГА!**

Не допускайте роботи насосу при закритому напірному трубопроводі.



Насос оснащений зворотним клапаном (2) на виході з насосу. Він запобігає спорожненню напірного трубопроводу у разі перестоя насоса.

Регулювання висоти увімкнення та вимикання

Жильник поплавцевого вимикача закріплений на корпусі насоса. Змінюючи позицію затискача можна індивідуально налаштувати точки спрацювання поплавцевого вимикача. Рекомендована довжина жильника поплавцевого вимикача прибл. 120 мм.

**УВАГА!**

Постійно слідкуйте за насосом під час висмоктування до мінімального рівня занурення та не припускайте роботи насоса насухо. У разі досягнення мінімального рівня занурення вимкніть насос, витягнувши штекер.



Якщо рівень води менше, ніж мінімальний рівень занурення, насос всмоктує повітря. В цьому випадку у разі зростання рівня води та перед наступною експлуатацією треба випустити повітря (див. Введення в експлуатацію).

Вимкнення насосу

- 1 Витягніть мереживий штекер із штепсельної розетки.

ТЕХНІЧНЕ ОБСЛУГОВУВАННЯ І ДОГЛЯД

- Виключати прилад від електромережі перед усіма монтажними роботами та роботами з техобслуговування

Чищення насоса

Після подавання хлорованої води до плавального басейну чи рідин, що залишають після себе осад, слід промити насос чистою водою.

1. За потреби здійсніть чищення усмоктувального отвору на опорі.

ЗБЕРІГАННЯ

У разі виникнення загрози замерзання необхідно повністю спустити воду із системи.

УТИЛІЗАЦІЯ



Забороняється утилізувати прилади, батареї чи акумулятори, що стали непридатними, разом із побутовими відходами!

Упаковка, сам пристрій та його приладдя виконані з матеріалів, що можуть бути використані повторно, тому вони підлягають відповідній утилізації.

УСУВАННЯ НЕСПРАВНОСТЕЙ

Допомога в разі неполадок

**ОБЕРЕЖНО!**

Перед здійсненням будь-яких робіт з усунення неполадок завжди витягуйте штекер із мережі живлення. Неполадки в електричних приладах має усувати кваліфікований електрик.

Неполадка	Можлива причина	Рішення
Двигун не працює.	Робоче колесо заблоковано.	Видалити бруд у зоні всмоктування. Здійснити чищення через отвір за корпусом двигуна за допомогою відповідного інструмента.
	Термовимикач вимкнувся.	Зачекати, доки термовимикач знову ввімкне заглибний насос. Слідкувати за максимальною температурою подаваного середовища. Потрібно перевірити заглибний насос.
	Мережева напруга відсутня.	Кваліфікований електрик має перевірити датчики та електроживлення.
	Поплавцевий вимикач не вмикається під час підвищення рівня води.	Надішліть заглибний насос до сервісного центру AL-KO.
Заглибний насос працює, але не подає рідину.	Повітря в корпусі насоса.	Видалити повітря, нахиливши заглибний насос.
	Закупорка під час усмоктування.	Видалити бруд у зоні всмоктування.
	Напірний трубопровід закритий.	Відкрити напірний трубопровід.
	Напірний шланг зігнутий.	Розправити напірний шланг.
Об'єм подаваної рідини надто малий.	Діаметр шланга надто малий.	Використовуйте напірний шланг із більшим діаметром.
	Закупорка під час усмоктування.	Видалити бруд у зоні всмоктування.
	Висота подавання надто велика.	Зважайте на висоту подавання, див. технічні характеристики!



У разі виникнення неполадок, які Ви не можете усунути самостійно, будь ласка, зверніться до нашого сервісного центру.

ДЕКЛАРАЦІЯ ПРО ВІДПОВІДНІСТЬ СТАНДАРТАМ ЄС

Цим документом ми заявляємо, що цей спроектований нами продукт відповідає вимогам погоджених директив ЄС, стандартам безпеки ЄС, а також іншим стандартам, що застосовані до цього продукту.

Продукт

Заглибний насос,
електричний
Серійний номер
G3023025

Тип

DIVE 5500/3
DIVE 6300/4

Виробник

AL-KO Geräte GmbH
Ichenhauser Str. 14
D-89359 Kötz

Уповноважений представник

Anton Eberle
Ichenhauser Str. 14
D-89359 Kötz

Директиви ЄС

2006/95/EG
2004/108/EG
2011/65/EG

Погоджені норми

EN 60335 -1:
2002+A1+A11+A12+A2+A13+A14+A15
EN 60335 -2-41: 2003+A1+A2
EN 62233: 2008
EN 55014 -1: 2006+A1+A2
EN 55014 -2: 1997+A1+A2
EN 61000 -3-2: 2006+A1+A2
EN 61000 -3-3: 2008

Kötz, 26-08-2013

Antonio De Filippo; виконавчий директор

ГАРАНТІЯ

Ми усуваємо можливі дефекти матеріалів чи виробничий брак пристрою впродовж встановленого законом тер- міну подачі рекламаций на свій розсуд шляхом ремонту чи заміни. Термін визначається законодавством країни, у якій було придбано пристрій.

Гарантія діє лише за наступних умов:

- при належному використанні пристрою;
- при дотриманні довідника з експлуатації;
- при використанні оригінальних запчастин.

Гарантія анулюється:

- при спробах ремонту пристрою;
- при технічних змінах пристрою;
- при застосуванні не за призначенням (напри- клад, у комерційних цілях).

Гарантія не поширюється:

- на пошкодження лакового покриття, які пояснюються нормальним зношуванням;
- деталі, що зношуються, у каталозі запчастин включені в рамку [xxx xxx (x)]
- двигуни внутрішнього згоряння: для них діють гарантійні положення відповідного виробника.

Гарантійний період починається с дати придбання першим покупцем. Такою датою вважається дата оригіналь- ного документу на придбання. У гарантійному випадку зверніться з даним гарантійним листом та документом, який підтверджує купівлю то- вару, до свого дилера чи до найближчого авторизованого сервісного центру. Гарантія дає право покупцеві пред'являти виробникові претензії відносно усунування недоліків виробу.

ORJINAL KULLANIM KILAVUZUNUN ÇEVİRİSİ

İçindekiler

El Kitabı hakkında.....	111
Ürün tanımı.....	111
Teslimat kapsamı.....	112
Emniyet uyarıları.....	112
Montaj.....	112
Devreye.....	112
Onarım ve bakım.....	113
Depolama.....	113
Atıkların yok edilmesi.....	113
Arizalarda yardım.....	113
AB uygunluk beyanı.....	114
GARANTI.....	115

EL KİTABI HAKKINDA

- Çalıştırmadan önce bu kullanım kılavuzunu okuyun. Bu, emniyetli çalışma ve arızasız kullanım için ön şarttır.
- Bu belgelerde ve cihaz üzerinde bulunan emniyet ve uyarı işaretlerini dikkate alın.
- Cihazı kullanmak için bu kullanım kılavuzunu muhafaza edin ve sonraki kullanıcıya da teslim edin.

İşaret açıklamaları



DUYURU!

Bu uyarı işaretlerine uyulması durumunda yaralanmalar ve / veya maddi hasarlar önlenebilir.



Daha iyi anlamak ve kullanmak için özel uyarılar.

ÜRÜN TANIMI

Bu dokümantasyonda dalgıç pompaların çeşitli modelleri açıklanıyor. Modelinizi tip etiketine dayanarak teşhis edin.

Ürüne genel bakış

1	Pompa çıkışı
2	Bağlantı kablosu
3	Sap

4	Kablo klemensi
5	Şamandıra şalteri
6	Emme süzgeci
7	Pompa gövdesi
8	Kombi nipel

Fonksiyon

Daldırma basınç pompası taşıma ortamını emme süzgecinden (8) emer ve onu pompa çıkışına sevk eder.

Talimatlara uygun kullanım

Daldırma basınç pompası evde ve bahçedeki özel kullanım için tasarlanmıştır. Bahçe pompası sadece belirli sınırlar dahilinde teknik verilere uygun olarak çalıştırılabilir.

Daldırma basınç pompası sadece aşağıdaki kullanımlar için tasarlanmıştır:

- Kapların pompalanarak boşaltılması ve bir kaptan diğerine su pompalanması amacıyla
- Çeşmelerden, çukurlardan ve diğer su depolarından su alınması amacıyla
- Sulama sistemlerinin ve çim sulama makinalarının çalıştırılması
- makinalarının çalıştırılması. – Evsel su tedariği için

Daldırma basınç pompası sadece aşağıdaki sıvıların sevki için tasarlanmıştır:

- Saf su
- Yağmur suyu
- Klorlu su (yüzme havuzlarındaki su)
- Kullanma suyu

Olası hatalı kullanım

Daldırma basınç pompası sürekli çalıştırılmak suretiyle kullanılmamalıdır. Aşağıdakilerin taşınması için uygun değildir:

- İçme suyu
- Tuzlu su
- Gıdda maddeleri
- Agresif ortamlar, kimyasallar
- Aşındırıcı, yanıcı, patlayıcı veya gaz yapan sıvılar
- 35 °C'den daha sıcak olan sıvılar
- Kumlu su ve pürüzlü maddeler
- Tekstil veya kağıt içerikli kirli su

TESLİMAT KAPSAMI

Termo koruması

Daldırma basınç pompası, pompayı aşırı ısınma halinde devreden çıkaran bir termo şalterle tasarlanmıştır. Yakı 15 - 20 dakikalık bir soğutma aşamasından sonra pompa kendiliğinden tekrar etkinleşir. Pompayı sadece takılı durumda çalıştırın.

EMNİYET UYARILARI



DUYURU!

Yaralanma tehlikesi!

Cihaz ve uzatma kablosu sadece teknik açıdan mükemmel durumda kullanılmalıdır! Hasar görmüş cihazlar çalıştırılmamalıdır.

Güvenlik ve koruma düzenekleri devre dışı bırakılmamalıdır!

- Çocuklar veya kullanım kılavuzunu bilmeyen kişiler cihazı kullanmamalıdır.
- Cihazı asla bağlantı kablosundan kaldırmayın, taşımayın veya sabitlemeyin.
- Cihazda izinsiz değişiklikler veya tadilatlar yasaktır.

Elektrik güvenliği



DİKKAT!

Gerilim ileten parçalara temas edildiğinde tehlike!

Uzatma kablosu hasar gördüyse veya kesildiyse fişi şebekeden ayırın! Anma hata akımı < 30 mA olan bir FI koruma şalteri üzerinden bağlantı yapılmasını öneriyoruz.

- Evin şebeke gerilimi, teknik verilerdeki şebeke gerilimiyle aynı olmalıdır, başka besleme gerilimi kullanmayın.
- Cihaz sadece DIN/VDE 0100, kısım 737, 738 ve 702 (yüzme havuzları) uyarınca bir elektrikli düzende işletilmelidir. Güvenlik için bir hat koruma şalterinin 10 A yanında anma hata akımı 10/30 mA olan bir hatalı akım koruma şalteri takılmalıdır.
- Sadece dış mekan için öngörülmuş uzatma kabloları kullanılmalıdır - asgari enine kesit 1,5 mm². Kablo tamburlarını daima tamamen açın.
- Hasar görmüş veya kırılmış uzatma kabloları kullanılmamalıdır.

- ⇒ Her işleme alma öncesinde uzatma kablonuzun durumunu kontrol edin.

MONTAJ

Basınç borusunun monte edilmesi



Kombi nipel seçilen hortum bağlantısına uygun olarak kesilmelidir. En iyi sevk performansı mümkün olan en büyük hortum çapıyla sağlanır.

- 1 Kombi nipelini (10) pompa çıkışına vidalayın.
- 2 Bir hortumu kombi nipeline sabitleyin.
- 3 Bağlantı kablosunu (3) kablo bağlarıyla basınç borusuna sabitleyin.
- 4 Pompayı çeşmelere ve çukurlara daldırmak için bir ipi öngörülen iplik kulağına (4) sabitleyin.
- 5 Bağlantı kablosunu iyice çözün.
- 6 Şebeke fişini prize takın. Pompa, belirli bir su seviyesine (etkinleşme seviyesi) ulaştığında şamandıra şalteri vasıtasıyla otomatik olarak devreye girer ve su seviyesinin düşmesiyle birlikte devreden çıkma seviyesi tekrar düşer, bkz. teknik veriler.

DEVREYE

Emniyet



DUYURU!

Pompada arızalar olması halinde odada baskına bağlı hasarlar oluşmaması için gerekli önlemleri alın. Bu olay örneğin bir alarm sisteminin veya bir rezerv pompasının kurulumuyla sağlanmalıdır.



DUYURU!

Pompayı yavaşça taşıma ortamına daldırın. Pompanın emniyetli durmasına dikkat edin. Pompayı çamurlu, kumlu veya taşlı zeminlerde uygun bir plakanın üzerine koyun ya da pompayı bir halata bağlı olarak çalıştırın. Zemine yeterli mesafe bırakılmasına dikkat edin.



DUYURU!

Pompa sabit bir gövdeyi emmemelidir. Taşıma ortamındaki kum ve pürüzlü maddede pompaya zarar verir. Çukurlarda yeterli boyutlandırmaya dikkat edin, bkz. resim B.

**DUYURU!**

Çukurların üzerine emniyetli şekilde örtün.

**DUYURU!**

Yeniden işleme alındığında çukurdan alındıktan sonra, pompa kendiliğinden havasını tahliye edemeyeceğinden ve pompada hasarlara neden olacağından dolayı basınç borusunun tamamen boşaltılmış olmasına dikkat edin.

**DUYURU!**

Pompayı kapalı bir basınç borusuna karşı çalıştırmayın.



Pompa pompa çıkışında bir geri tepme klapesine (2) sahiptir. Bu durum, pompa durdurulduğunda basınç pompasının boşaltılmasını engeller.

Devreye girme ve devreden çıkma seviyesinin ayarlanması

Şamandıra şalterinin kablosu pompa gövdesine sıkıştırılmıştır. Sıkıştırma konumunun değiştirilmesiyle şamandıra şalterinin kumanda noktası bireysel olarak ayarlanabilir. Şamandıra şalterinin önerilen kablo uzunluğu yakl. 120 mm.

**DUYURU!**

Pompayı pompalayarak tahliye esnasında asgari daldırma derinliği açısından sürekli dikkat edin ve pompanın kuru çalışmasından kaçının. Asgari daldırma derinliğine ulaşıldığında pompayı şebeke fişini çekerek devreden çıkarın.



Asgari daldırma derinliğinin altına inildiğinde pompa hava emmeye başlar. Böyle bir durumda pompa artan su seviyesiyle birlikte ve yeniden çalıştırmadan önce havası alınmalıdır (bkz. işleme alma).

Pompanın devreden çıkarılması

- 1 Şebeke fişini prizden çekin.

ONARIM VE BAKIM

- Tüm montaj ve bakım çalışmalarından önce aletin şebeke bağlantısı kesilmiş olmalıdır

Pompayı temizleme

Klor içeren yüzme havuzu suyunun veya artık bırakan sıvıların aktarılmasından sonra pompa duru suyla çalkalanmalıdır.

1. Emme ayağının emiş yarıklerini gerektiğinde duru suyla temizleyin.

DEPOLAMA

Donma tehlikesi durumunda sistem tamamen boşaltılmalıdır.

ATIKLARIN YOKEDİLMESİ

Ömrü bitmiş cihazlar, aküler veya bataryaları ev çöpu üzerinden atığa çıkartmayın!

Paket malzemesi, cihaz ve aksesuarlar tekrar değerlendirilebilir malzemelerden üretilmiştir ve uygun bir şekilde tasfiye edilmelidir.

ARIZALARDA YARDIM**Arızalar durumunda yardım****DİKKAT!**

Arıza gidermeyle ilgili tüm çalışmalardan önce şebeke fişini çekin. Elektrik tertibatındaki arızaları bir elektrik ustasının gidermesini sağlayın.

Arıza	Olası neden	Çözüm
Motor çalışmıyor.	Çalışma dişlisi bloke olmuş.	Emme tarafındaki kiri temizleyin. Motor mahfazasında arkada bulunan açıklık üzerinden uygun aletle temizleyin.
	Termo şalter kapandı.	Termo şalter dalgıç pompayı tekrar çalıştırana kadar bekleyin. Aktarılan maddenin maksimum sıcaklığına dikkat edin. Dalgıç pompayı kontrol ettirin.

Arıza	Olası neden	Çözüm
	Şebeke gerilimi yok.	Sigortaları kontrol edin, bir elektrik us-tasının elektrik beslemesini kontrol et-mesini sağlayın.
	Artan su seviyesi durumunda şaman-dıralı şalter devreye girmiyor.	Dalgıç pompayı bir AL-KO servis nok-tasına gönderin.
Dalgıç pompa çalışıyor ama akt-armıyor.	Pompa mahfazasında hava var.	Dalgıç pompayı çapraz tutarak hava-sını alın.
	Emme tarafında tıkanma.	Emme tarafındaki kiri temizleyin.
	Basınç hattı kapalı.	Basınç hattını açın.
	Basınç hortumu kırılmış.	Basınç hortumunu uzatın.
Aktarma miktarı çok düşük.	Hortum çapı çok küçük.	Daha büyük basınç hortumu kullanın.
	Emme tarafında tıkanma.	Emme tarafındaki kiri temizleyin.
	Aktarma yüksekliği çok fazla.	Maks. aktarma yüksekliğini dikkate alın, bkz. teknik veriler!



Giderilemeyen arızalarda lütfen yetkili müşteri hizmetlerimize başvurun.

AB UYGUNLUK BEYANI

Bununla birlikte bu ürünün bizim tarafından piyasaya sürülmüş tipiyle, uyumlaştırılmış AB yönetmelikle-rine, AB güvenlik standartlarına ve ürüne özgü standartlara uygun olduğunu beyan ediyoruz.

Ürün

Dalgıç pompa, elektrikli
Seri numarası
G3023025

Tip

DIVE 5500/3
DIVE 5500/4

Üretici

AL-KO Geräte GmbH
Ichenhauser Str. 14
D-89359 Kötz

Yetkili temsilci

Anton Eberle
Ichenhauser Str. 14
D-89359 Kötz

AB yönetmelikleri

2006/95/EG
2004/108/EG
2011/65/EG

Uyumlaştırılmış normlar

EN 60335 -1:
2002+A1+A11+A12+A2+A13+A14+A15
EN 60335 -2-41: 2003+A1+A2
EN 62233: 2008
EN 55014 -1: 2006+A1+A2
EN 55014 -2: 1997+A1+A2
EN 61000 -3-2: 2006+A1+A2
EN 61000 -3-3: 2008

Kötz, 26-08-2013

Antonio De Filippo; Managing Director

GARANTI

Makinedeki olası malzeme ve üretim hatalarını, garanti hakları için yasal zaman aşımı süresi içerisinde bizim seçimimize bağlı olarak onarım veya yedek parça tedariki ile telafi ediyoruz. Zaman aşımı süresi, makinenin satın alındığı ülkenin kanunlarına göre belirlenir.

Garanti taahhüdümüz sadece aşağıdaki durumlar- Garanti aşağıdaki durumlarda sona erer: dageçerlidir:

- bu kullanım kılavuzunun dikkate alınması
- müşterinin kendisi tarafından gerçekleştirilen onarma denemeleri
- nizamına uygun kullanım
- müşterinin kendisi tarafından gerçekleştirilen teknik değişiklikler
- orijinal yedek parça kullanımı
- nizamına uygun olmayan kullanım

Aşağıdakiler garanti kapsamına dahil değildir:

- Normal kullanım sonucu meydana gelen boya hasarları
- Yedek parça kartında [xxx xxx (x)] çerçevesi ile işaretlenmiş olan aşınma parçaları
- Yanmalı motorlar (bunlar için ilgili motor üreticisinin garanti şartları geçerlidir)

Garanti süresi, ilk nihai alıcının ürünü satın almasıyla başlar. Satış makbuzunun üzerindeki tarih temel alınır. Lütfen bu açıklama ve orijinal satış makbuzu ile bayinize veya en yakın yetkili müşteri servisine başvurun. Alıcının satıcıdaki yasal garanti hakları bu açıklamadan etkilenmez.

DIVE 5500-3

Art.Nr. 113 036

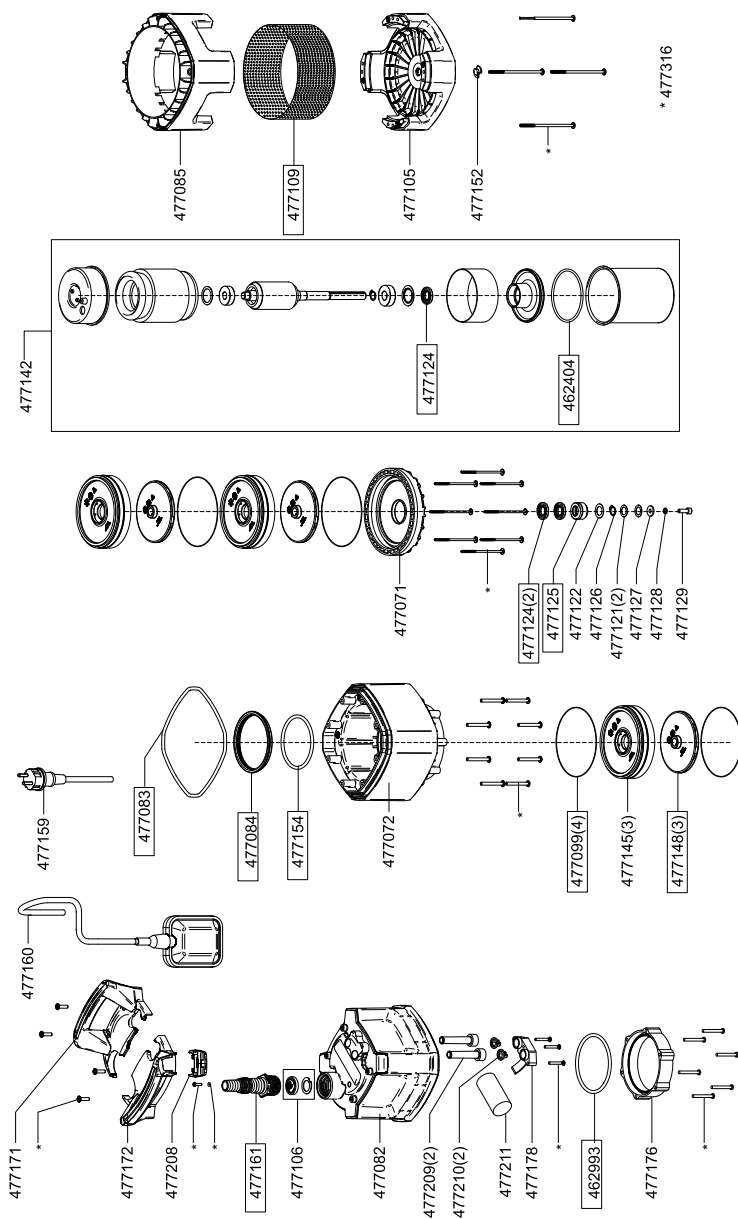

DIVE 6300-4

Art.Nr. 113 037

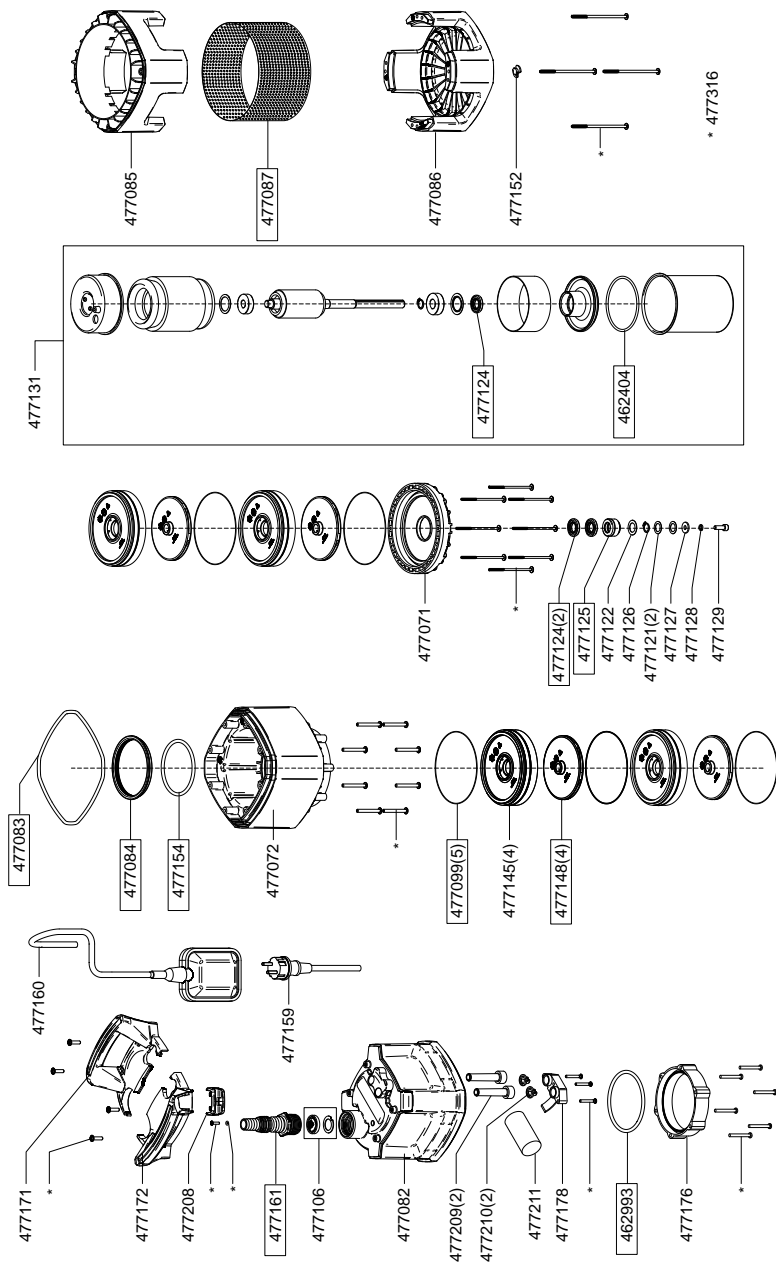

Country	Company	Telephone	Fax
A	AL-KO KOBER Ges.m.b.H.	(+43)3578/2515-100	(+43)3578/2515-31
AUS	AL-KO INTERNATIONAL Pty. Ltd.	(+61)3/9767-3700	(+61)3/9767-3799
B / L	Eurogarden NV	(+32)16/805427	(+32)16/805425
BG	Valerij S&M Group SJ	(+359)2 942 34 02	(+359)2 942 34 10
CH	AL-KO KOBER AG	(+41)56/418-31 53	(+41)56/4183160
CZ	AL-KO KOBER Spol. S.R.O.	(+420)382/210381	(+420)382/212782
D	AL-KO GERÄTE GmbH	(+49)8221/203-0	(+49)8221/203-138
DK	AL-KO GINGE A/S	(+45)98821000	(+45)98825454
EST/LT/LV	SIA AL-KO KOBER	(+371)67/627-326	((+371)67/807-018
F	AL-KO S.A.S.	(+33)3/8576-3500	(+33)3/8576-3581
GB	Rochford Garden Machinery Ltd.	(+44)1963/828050	(+44)1963/828052
H	AL-KO KFT	(+36)29/5370-50	(+36)29/5370-51
HR	Brun.ko.-prom d.o.o.	(+385)1 3096 567	(+385)1 3096 567
I	AL-KO KOBER GmbH / SRL	(+39)039/9329-311	(+39)039/9329-390
IN	AGRO-COMMERCIAL	(+91)3322874206	(+91)3322874139
IQ	Avro Gulistan Com	(+946)750 450 80 64	
IRL	Cyril Johnston & Co. Ltd.	(+44)2890813121	(+44)2890914220
LY	ASHOFAN FOR AGRICULT. ACC.	(+218)512660209	(+218)512660209
MA	BADRA Sarl	(+212)022447128	(+212)022447130
MK	Techno Geneks	(+389)2 2551801	(+389)2 2520175
N	AL-KO GINGE A/S	(+47)64/86-2550	(+47)64/86-2554
NL	O.DE LEEUW GROENTECHNIEK	(+31)38/444 6160	(+31)38/444 6358
PL	AL-KO KOBER Sp. z.o.o.	(+48)61/816-1925	(+48)61/816-1980
RO	SC PECEF TEHNICA SRL	(+40)344 40 30 30	(+40)244 51 44 86
RUS	OOO AL-KO KOBER	(+7)499/16708-42	(+7)499/96600-00
RUS	ZAO AL-KO St. Petersburg GmbH	(+7)812/446-1084	(+7)812/446-1084
S	GINGE Svenska AB	(+46)31/57-3580	(+46)31/57-5620
SK	AL-KO KOBER Slovakia Spol. S.R.O.	(+421)2/4564-8267	(+421)2/4564-8117
SLO	Darko Opara s.p.	(+386)1 722 58 50	(+386)1 722 58 51
SRB	Agromarket d.o.o.	(+381)34 308 000	(+381)34 308 16
TR	ZIMAS A.S.	(+90)232 4580586	(+90)232 4572697
UA	TOV AL-KO KOBER	(+380)44/492 33-96/97	(+380)44/496 66-93