



# LED Світильники *DownLight*

## LED Downlight

## LED Світильники Downlight UA

Світильник оснащується пружинами з нержавіючої сталі для легкої установки. Вбудований блок живлення легко впишеться у дизайн вашого будинку, офісу чи комерційного простору. Ця модель призначена для організації базового освітлення на житлових, побутових, промислових та комерційних приміщеннях. Ці світильники мають тривалий термін служби.

## LED Downlight EN

These lamps are equipped with stainless steel springs for easy installation. An integrated power supply fits easily into any interior, either it's your home, office, or commercial facility. This model is designed for basic illumination of residential, domestic, industrial and commercial premises. These fixtures have a long service life.

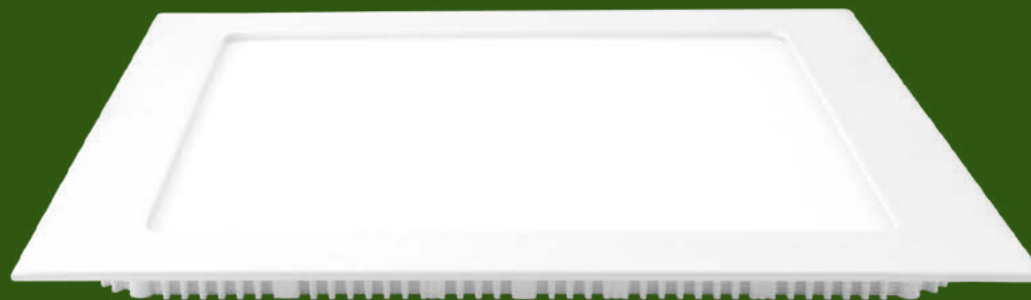



# LED Downlight (врізні)

## LED Downlight (recessed)

DLR



ЕКОЛОГІЧНО  
Environmental



ІС ДРАЙВЕР  
IC Driver



МИТТЄВИЙ ЗАПУСК  
Quick start

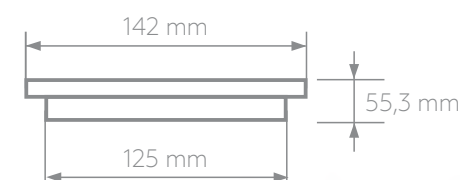
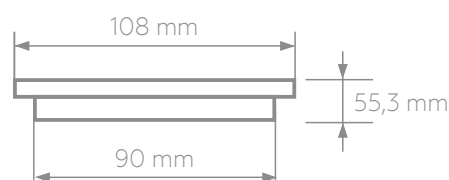
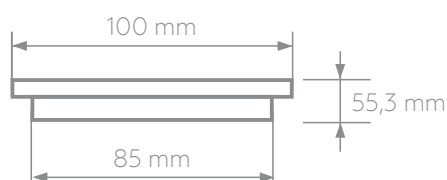

3W



5W



9W

Артикул Article	W	Type LED	K	0°	V	Lm	Ra		
LED-DL-3/3(new)	3	SMD2835	3000	120	100-240	210	93	40	4260484990808
LED-DL-3/4(new)	3	SMD2835	4000	120	100-240	210	93	40	4260484990815
LED-DL-5/3(new)	5	SMD2835	3000	120	100-240	350	93	30	4260484990822
LED-DL-5/4(new)	5	SMD2835	4000	120	100-240	350	93	30	4260484990839
LED-DL-9/3(new)	9	SMD2835	3000	120	100-240	630	93	24	4260484990846
LED-DL-9/4(new)	9	SMD2835	4000	120	100-240	630	93	24	4260484990853

# DLR



ЕКОЛОГІЧНО  
Environmental



ІС ДРАЙВЕР  
IC Driver



МИГНІВНИЙ ЗАПУСК  
Quick start

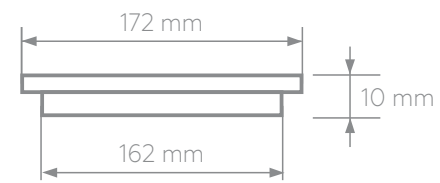
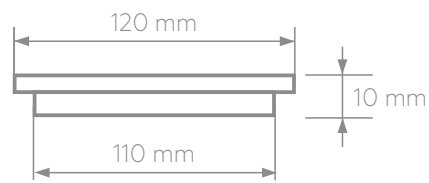
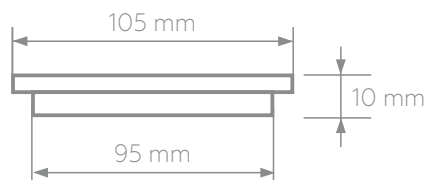

4W



6W



12W

Артикул Article	W	Type LED	K	0°	V	Lm	Ra		
LED-DLR-4/4	4	SMD2835	4000	160	175-250	280	93	40	4260410480731
LED-DLR-6/4	6	SMD2835	4000	160	175-250	420	93	40	4260410480755
LED-DLR-12/4	12	SMD2835	4000	160	165-265	960	93	30	4260410480799

## DLR

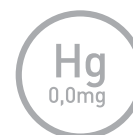

ЕКОЛОГІЧНО  
Environmental



ІС ДРАЙВЕР  
IC Driver



МИТТЄВИЙ ЗАПУСК  
Quick start

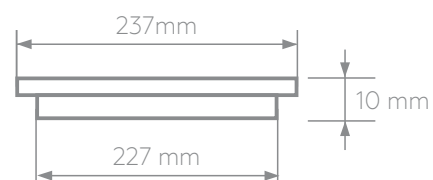
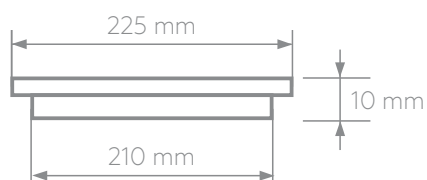

18W



20W

Артикул Article	W	Type LED	K	0°	V	Lm	Ra		
LED-DLR-18/4	18	SMD2835	4000	160	165-265	1550	93	20	4260410480786
LED-DLR-20/4	20	SMD2835	4000	160	175-250	1750	93	20	4260410480793

# DLR, DLS



ЕКОЛОГІЧНО  
Environmental



ІС ДРАЙВЕР  
IC Driver



МИГТЄВИЙ ЗАПУСК  
Quick start

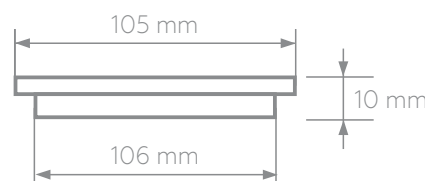
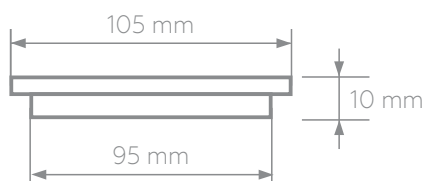

6W



6W

Артикул Article	W	Type LED	K	0°	V	Lm	Ra		
LED-DLR-6/4(orange)	6	SMD2835	4000	160	170-265	420	>70	100	4260484992970
LED-DLR-6/4(white)	6	SMD2835	4000	160	170-265	420	>70	100	4260484992994
LED-DLS-6/4(orange)	6	SMD2835	4000	160	170-265	420	>70	100	4260484992987
LED-DLS-6/4(white)	6	SMD2835	4000	160	170-265	420	>70	100	4260484993007

DLS

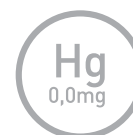

ЕКОЛОГІЧНО  
Environmental



ІС ДРАЙВЕР  
IC Driver



МИТТЄВИЙ ЗАПУСК  
Quick start

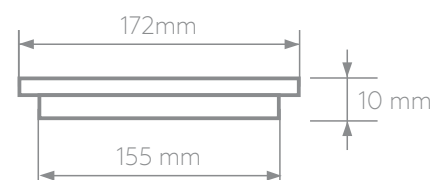
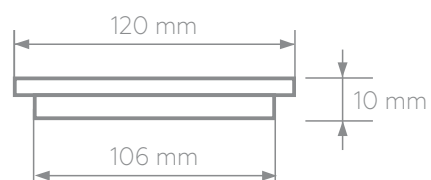
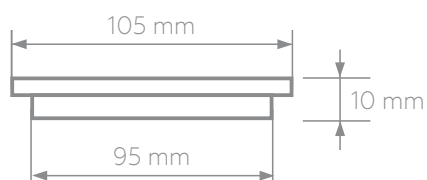

4W



6W



12W

Артикул Article	W	Type LED	K	0°	V	Lm	Ra		
LED-DLS-4/4	4	SMD2835	4000	160	175-250	280	93	40	4260410480816
LED-DLS-6/4	6	SMD2835	4000	160	175-250	420	93	40	4260410480830
LED-DLS-12/4	12	SMD2835	4000	160	175-250	960	93	30	4260410480854



# DLS



ЕКОЛОГІЧНО  
Environmental



ІС ДРАЙВЕР  
IC Driver



МИГТЄВИЙ ЗАПУСК  
Quick start

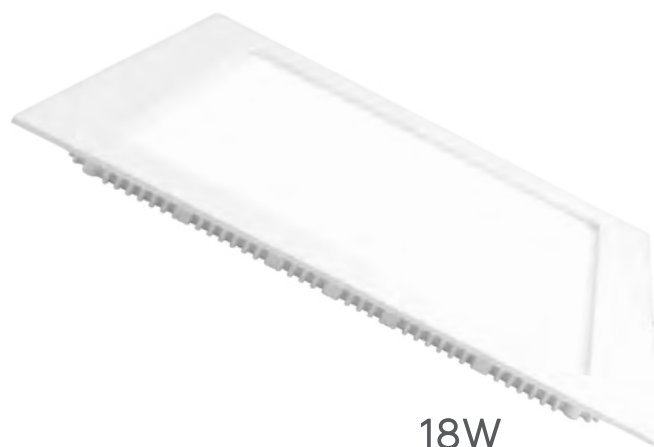
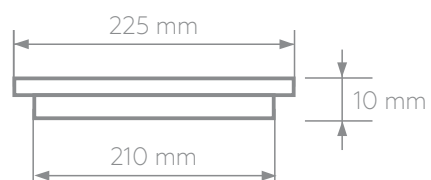

18W

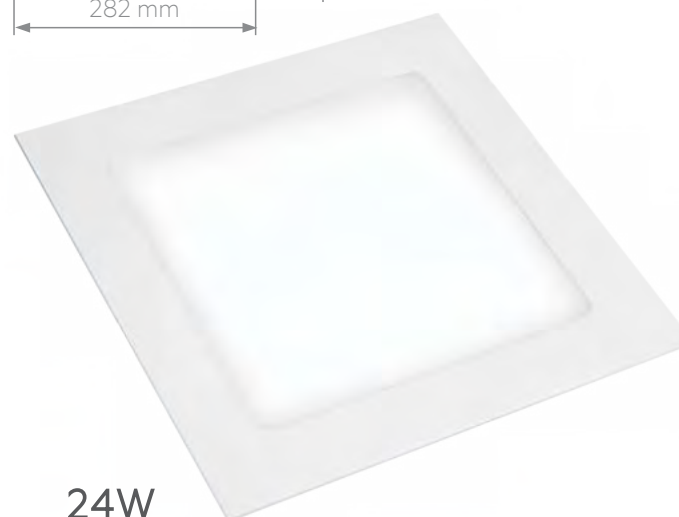
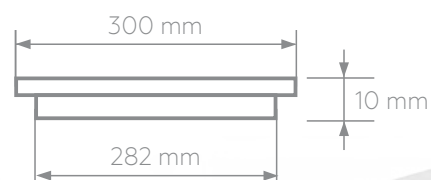

24W

Артикул Article	W	Type LED	K	0°	V	Lm	Ra		
LED-DLS-18/4	18	SMD2835	4000	160	175-250	1550	93	20	4260410480861
LED-DLS-24/4	24	SMD2835	4000	160	165-265	2000	93	20	4260410480878



18W

LED Downlight  
(накладні)

LED Downlight (surface)

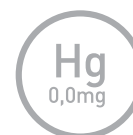
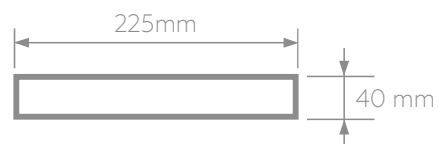
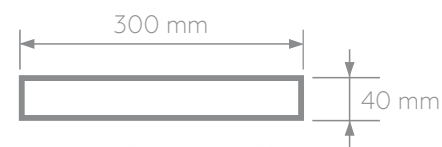
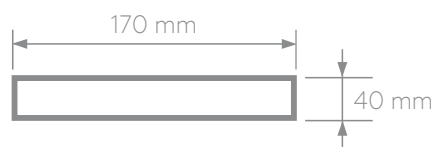
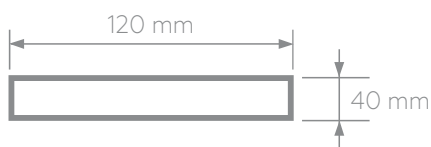
ЕКОЛОГІЧНО  
EnvironmentalІС ДРАЙВЕР  
IC DriverМИТТЄВИЙ ЗАПУСК  
Quick start

6W

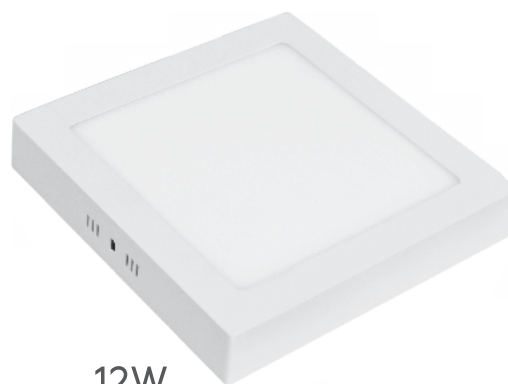

12W



24W

Артикул Article	W	Type LED	K	0°	V	Lm	Ra		
LED-NLS-6/4(E)	6	SMD2835	4000	160	165-265	500	80	20	4260410486979
LED-NLS-12/4(F)	12	SMD2835	4000	160	165-265	1000	80	20	4260410486993
LED-NLS-24/4(F)	24	SMD2835	4000	160	165-265	2000	80	10	4260410487006
LED-NLR-18/4(F)	18	SMD2835	4000	160	165-265	1530	80	20	4260410480885



LED Світильники ***DecoLight***  
Ceiling Lamps Decolight

## LED Світильники Decolight UA

Нові світильники на стелю - чудовий спосіб додати свіжий стиль в будинок. Вони бувають різних форм і розмірів. Представлені інноваційні системні рішення для заміни існуючого стельового освітлення, а також підвісних світильників, орієнтованих на тренд, і маленьких і великих люстр. Підвісні конструкції, доступні в широкому розмаїтті стилів і обробки, ідеально підходять для прикраси будь-якого місця у вашому будинку.

Підвішені в центрі кімнати, світильники з прихованим монтажем ідеально підходять для забезпечення загального освітлення. Кріплення для прихованого монтажу або напівзакритого монтажу ідеально підходять для використання в спальнях, ванних кімнатах і кухонних приміщеннях. Ці світильники прості в установці і є вдалим дизайнерським рішенням для домашніх проектів.

Серія світлодіодних світильників DecoLight для стель доступна в 12W, 18W і 24W, з діапазоном вхідної напруги 220-240V, IC-приводом. Ці класичні світлодіодні світильники на стелю відповідають вимогам CE і ROHS і мають термін служби до 35 000 годин.

## Ceiling Lamps Decolight EN

New ceiling light fixtures is a wonderful way to add fresh style to your home. They come in many different shapes and sizes. Innovative system solutions for replacing an existing ceiling lighting system, as well as trend-setting pendant lamps and small to large chandeliers are presented. Available in a wide variety of styles and finishes, these exquisite hanging designs are ideal for dressing up any space in your home.

Suspended in the center of a room, flush mount lighting fixtures are ideal for general lighting. Flush mount or semi-flush mount fixtures are perfect for use in bedrooms, bath areas and kitchen spaces. These fixtures are easy to install and provide a fresh decorative touch for home DIY renovation projects. DecoLight LED ceiling series is available in 12W, 18W and 24W options, with range of 220-240V wide voltage input, and an IC drive. These classic LED ceiling lights are CE and ROHS compliant and have a service life of up to 35,000 hours.



# NLR



ЛЕГКИЙ МОНТАЖ  
Easy installation



ІС ДРАЙВЕР  
IC Driver



МИГНОВИЙ ЗАПУСК  
Quick start

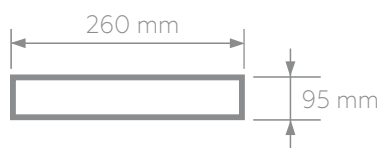

12W

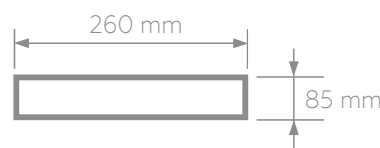

14W

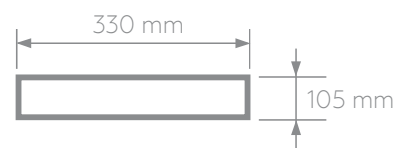

18W

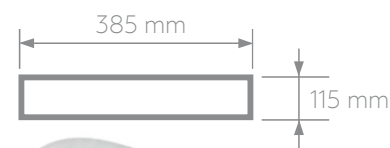

24W

Артикул Article	W	Type LED	K	0°	V	Lm	Ra		
LED-NLR-12/4(F)new	12	SMD2835	4000	120	220-240	900	>85	10	4260410488966
LED-NLR-14/4(F)new	14	SMD2835	4000	120	220-240	1000	>85	10	4260484992284
LED-NLR-18/4(F)new	18	SMD2835	4000	120	220-240	1350	>85	10	4260410488973
LED-NLR-24/4(F)new	24	SMD2835	4000	120	220-240	1800	>85	5	4260410488980

# NLS



ЛЕГКИЙ МОНТАЖ  
Easy installation



IC ДРАЙВЕР  
IC Driver



МИГТЄВІЙ ЗАПУСК  
Quick start

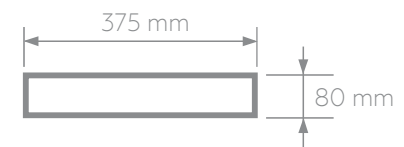
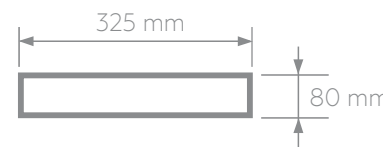
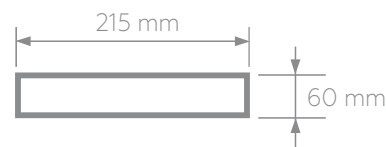
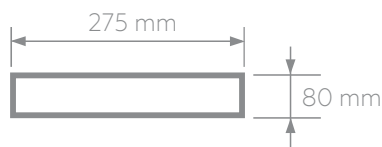

12W



14W



18W, 24W



32W

Артикул Article	W	Type LED	K	0°	V	Lm	Ra		
LED-NLS-12/4(F)new	12	SMD2835	4000	120	220-240	900	>85	10	4260410488997
LED-NLS-14/4(F)new	14	SMD2835	4000	120	220-240	1000	>85	10	4260484992307
LED-NLS-18/4(F)new	18	SMD2835	4000	120	220-240	1350	>85	10	4260410489000
LED-NLS-24/4(F)new	24	SMD2835	4000	120	220-240	1800	>85	10	4260410489017
LED-NLS-32/4(F)new	32	SMD2835	4000	120	220-240	2400	>85	5	4260410489024



**SmartLight**

Багатофункціональні  
СВІТИЛЬНИКИ  
Multifunction Ceiling Lamps

## Багатофункціональні Світильники Smartlight UA

Це зручне рішення для тих, хто хоче отримати максимальний комфорт та економію. Розумні світильники SmartLight від Eurolamp покликані зробити життя споживача максимально комфортним. Попри високу технологічність і багатофункціональність, світильники SmartLight поєднують у собі дві ключові властивості — надійність і простота у використанні. Завдяки вбудованому димеру, SmartLight можна налаштувати на включення і виключення, відрегулювати плавність цих процесів, задати колір, інтенсивність та інші параметри освітленості. Регулювання колірної температури в діапазоні 3000 К — 6500 К можливе за допомогою пульта дистанційного керування. У деяких моделях присутня унікальна функція програвання музики, завдяки вмонтованому динаміку. Світильник має режим нічника та ефект пам'яті — після вмикання світильник відновлює останній режим світла, встановлений користувачем. У режимі максимального рівня освітленості, світильник дозволяє висвітлити приміщення стандартного типу площею до п'ятнадцяти квадратних метрів.

## Multifunction Ceiling Lamps Smartlight EN

This is a convenient solution for those who require maximum comfort and economy. SmartLight intellectual lamps from Eurolamp are designed to make the consumer's life as comfortable as possible. Apart from their high performance and flexibility, SmartLight fixtures combine two key features - reliability and ease of use. Thanks to the built-in dimmer, you can set SmartLight lamps to turn on/off automatically, adjust the smoothness of its performance, choose the color, intensity and other lighting options. The remote control allows to adjust the color temperature in the range of 3,000 K to 6,500 K. Some models have a unique music play function thanks to the built-in speakers. The luminaire has a night mode and a memory effect - after turning on the lamp restores the last light mode set by the user. In the maximum mode, the lamp can illuminate a standard room of up to fifteen square meters.





# SL



РЕГУЛЮВАННЯ  
ЯСКРАВОСТІ  
Dimable



РЕГУЛЮВАННЯ  
КОЛЬОРОВОЇ  
ТЕМПЕРАТУРИ  
СВІТЛА  
CCT change



ДИСТАНЦІЙНЕ  
КЕРУВАННЯ  
Remote control



МИТТЄВИЙ  
ЗАПУСК  
Quick start

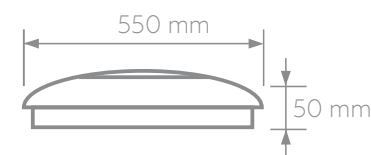
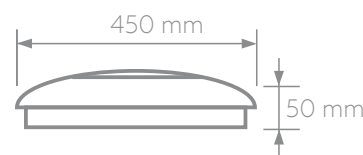
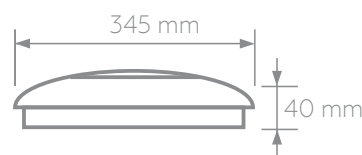
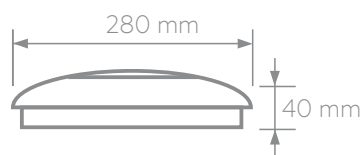

16W



20W



48W



60W

Артикул Article	W	Type LED	K	0°	V	Lm	Ra		
LED-SL-16W	16	SMD	3000-6500	180	220-240	1500	>85	10	4260410487266
LED-SL-20W	20	SMD	3000-6500	180	220-240	1900	>85	10	4260410487273
LED-SL-48W	48	SMD	3000-6500	180	220-240	4300	>85	2	4260410487297
LED-SL-60W	60	SMD	3000-6500	180	220-240	5500	>85	2	4260410487303

# SLM



ВІДТВОРЕННЯ  
МУЗИКИ  
Playback music



РЕГУЛЮВАННЯ  
ЯСКРАВОСТІ  
Dimable



РЕГУЛЮВАННЯ  
КОЛЬОРОВОЇ  
ТЕМПЕРАТУРИ  
СВІТЛА  
CCT change



ДИСТАНЦІЙНЕ  
КЕРУВАННЯ  
Remote control



МИТТЄВИЙ  
ЗАПУСК  
Quick start

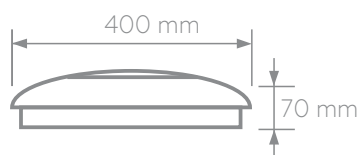

24W

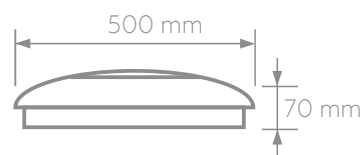

36W

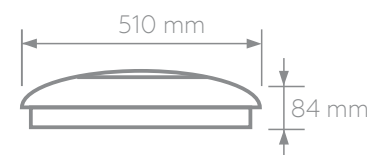

N1  
36W



Артикул Article	W	Type LED	K	0°	V	Lm	Ra		
LED-SLM-24W	24	SMD5730	RGB	180	85-265	2200	>85	6	4260410488454
LED-SLM-36W	36	SMD5730	RGB	180	85-265	3300	>85	6	4260410488478
LED-SLM-36W-N6(deco)	36	SMD5730	3000-6500	160	165-240	2900	80	6	4260484991416

# SL



РЕГУЛЮВАННЯ  
ЯСКРАВОСТІ  
Dimable



РЕГУЛЮВАННЯ  
КОЛЬОРОВОЇ  
ТЕМПЕРАТУРИ  
СВІТЛА  
CCT change



ДИСТАНЦІЙНЕ  
КЕРУВАННЯ  
Remote control



МИТТЄВИЙ  
ЗАПУСК  
Quick start

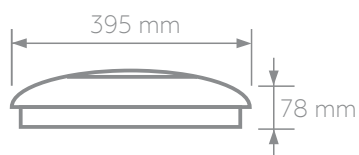

**N5 32W**

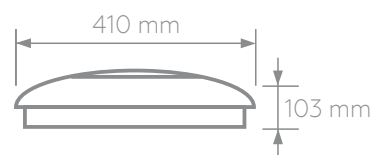

**N7 32W**

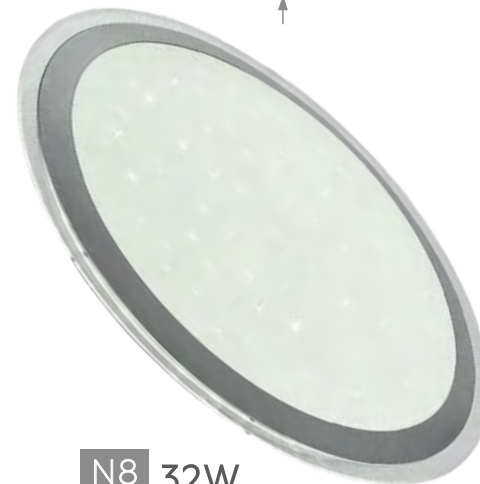
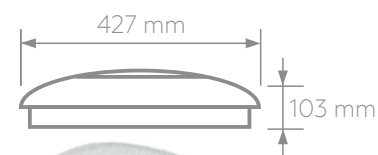

**N8 32W**

Артикул Article	W	Type LED	K	0°	V	Lm	Ra		
LED-SL-32W-N5(deco)	32	SMD2835	3000-6500	160	165-240	2480	>80	6	4260484991409
LED-SL-32W-N7(deco)	32	SMD2835	3000-6500	160	165-240	2560	>80	6	4260484992833
LED-SL-32W-N8(deco)	32	SMD2835	3000-6500	160	165-240	2560	>80	6	4260484992840

# SLM

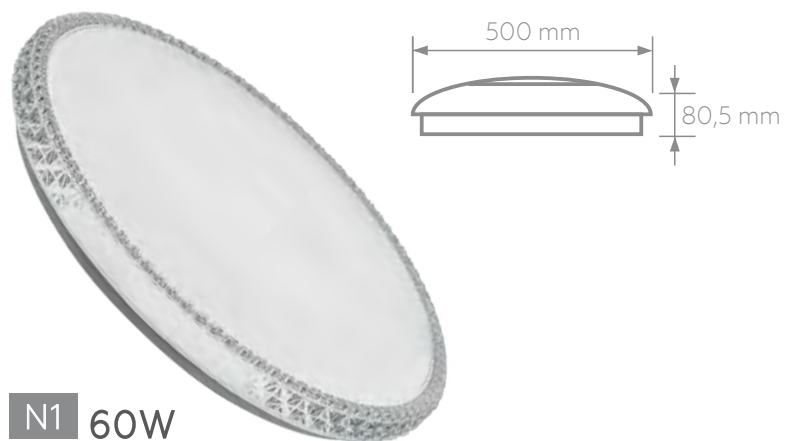

**N1 60W**



РЕГУЛЮВАННЯ  
ЯСКРАВОСТІ  
Dimable



РЕГУЛЮВАННЯ  
КОЛЬОРОВОЇ  
ТЕМПЕРАТУРИ  
СВІТЛА  
CCT change



ДИСТАНЦІЙНЕ  
КЕРУВАННЯ  
Remote control



МИГТЄВИЙ  
ЗАПУСК  
Quick start

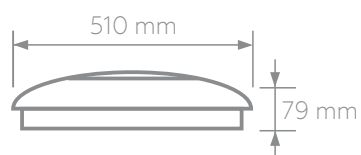

**N2 60W**

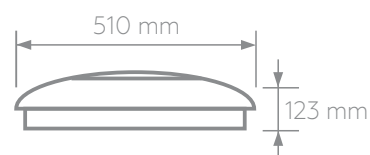

**N3 60W**

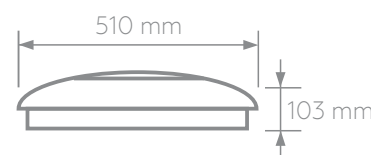

**N9 60W**

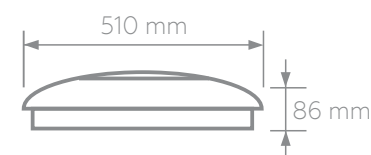

**N10 60W**



Артикул  
Article

W

Type LED



V

Lm

Ra



LED-SL-60W-N1(deco)

60

SMD2835

3000-6500

160

165-240

4950

>80

6

4260484991362

LED-SL-60W-N2(deco)

60

SMD2835

3000-6500

160

165-240

4950

>80

6

4260484991379

LED-SL-60W-N3(deco)

60

SMD2835

3000-6500

160

165-240

4400

>80

6

4260484991386

LED-SL-60W-N9(deco)

60

SMD2835

3000-6500

160

165-240

4800

>80

6

4260484992857

LED-SL-60W-N10(deco)

60

SMD2835

3000-6500

160

165-240

4800

>80

6

4260484992864



# Настільні LED лампи

## LED Desk lamps

## Настільні LED лампи UA

У порівнянні з класичним настільними лампами, світлодіодна настільна лампа має багато переваг. Термін служби звичайної світлодіодної лампи до 50 000 годин, що доводить те, що лампа може працювати протягом дуже довгого часу. Кольорова температура має світло-білуватий колір, який краще, ніж традиційна настільна лампа, яка зазвичай виробляє жовтувате світло або тьмяне світло.

Крім того, лампи можуть бути легко адаптовані до переваг користувача: забезпечити достатнє освітлення для читання або робочої області. Це дуже корисно, особливо коли необхідно сконцентрувати світло і не обов'язково освітлювати всю кімнату або офіс.

Компанія Грін Пауер Євроелектрик Україна в повній мірі використовує технологію світлодіодного освітлення, створюючи лампи, які є стильними та енергоефективними. Відмінна якість світла, яку ви отримуєте від світлодіодів, робить ці лампи приємними для використання в будь-який час, коли вам потрібно трохи додаткового світла.

## LED Desk Lamps EN

Compared to the classic style of lighting, LED desk lamps offer many advantages. The life of a regular LED bulb is up to 50,000 hours, which proves an uncompromisingly long lifetime of the lamp. Light whitish color that they produce is better than of a traditional desk lamp, which usually produces yellowish or dim light.

In addition, the lamps can be easily adapted to user preferences, providing proper lighting for reading or work area. This is very convenient, especially when you need to concentrate the light stream, without illuminating the entire room or office.

Green Power Euroelectric Ukraine takes full advantage of LED lighting technology, creating lamps that are both stylish and energy efficient. The great quality of light you receive from LEDs makes these lamps comfortable to use anytime you need a bit of extra light.



# TL, TLP



РЕГУЛЮВАННЯ  
ЯСКРАВОСТІ  
Dimable



КЕРУВАННЯ  
НАХИЛОМ  
Remote task



МИТТЄВИЙ  
ЗАПУСК  
Quick start



Артикул Article	W	Type LED	K	0°	V	Lm	Ra		
LED-TL-5W(silver)	5	SMD	5000	90	5, 1A	300	>85	12	4260484992819
LED-TLP-7W(white)	7	SMD	5000	90	100-240	420	>85	12	4260484992772

## TLD, DEL



РЕГУЛЮВАННЯ  
ЯСКРАВОСТІ  
Dimable



КЕРУВАННЯ  
НАХИЛОМ  
Remote task

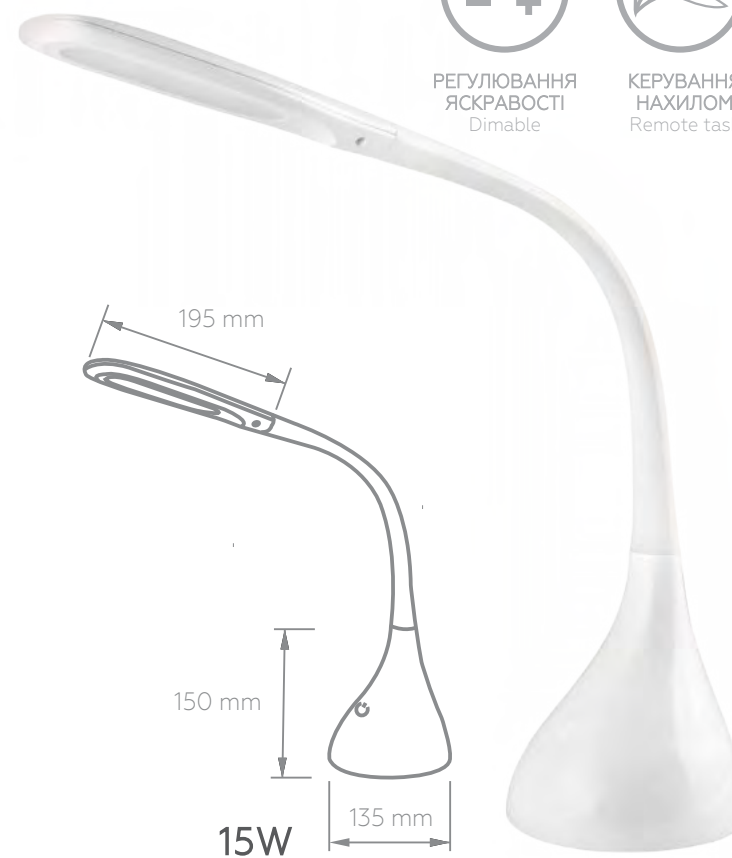

Артикул Article	W	Type LED	K	0°	V	Lm	Ra	☐	Barcode
LED-TLD-8W(silver)	8	SMD	5000	90	100-240	480	>85	8	4260484992758
LED-DEL15(white)	9	SMD	5000	90	100-240	540	>85	6	4260484992765





# Рішення для бізнесу

## Business Solutions

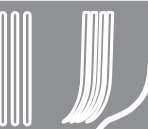

Панелі  
Panels  
82-95



Високопотужні LED лампи  
High Power LED Lamps  
74-79



Лінійні LED лампи  
LED T8 Tube  
80-83



LED Лінійні світильники  
LED Linear Lamps  
84-87



LED Світильник  
індустріальний UFO  
Industrial LED UFO  
114-117



LED Прожектори  
LED Floodlights  
102-105



Вуличне LED освітлення  
LED Street Light  
108



Вуличне LED освітлення  
LED Street Light  
106-109

Світильники  
Road Lighting  
88-91



# LED Лінійні світильники

## LED Linear Lamps

## LED Лінійні світильники UA

Найбільш міцна та надійна промислова лампа. Ця серія призначена для використання в діапазоні температур від  $-25^{\circ}\text{C}$  до  $+45^{\circ}\text{C}$ . Виготовлена з високоякісного пластику. Лампа гарантує правильне випромінювання світла та запобігає ефекту мерехтіння. Завдяки регульованим монтажним гачкам можна використовувати існуючі отвори для встановлення лампи. Альтернативно лампа може бути встановлена за допомогою сталевих дротяних кабелів. Промислове освітлення є ідеальним рішенням для місць підвищеної вологості, рівня пилу або високої температури навколишнього середовища. Лампи призначені для використання в промислових залах, складах, котельних, майстернях, а також інших місцях, що піддаються підвищеній вологості.

## LED Linear Lamps EN

The most durable and reliable, this industrial lamp series is designed for use in the temperature range from  $-25^{\circ}\text{C}$  to  $+45^{\circ}\text{C}$  and is made of high quality plastic. The lamp ensures correct light emission and prevents the gloss effect. Thanks to the adjustable mounting hooks, you can use existing holes to install the lamp. Alternatively, the lamp can be suspended using steel wire cables. Industrial lighting is a perfect solution for places with high humidity and dust levels or high ambient temperature. It is designed to be used in industrial halls, warehouses, boiler rooms, workshops, as well as other places exposed to high humidity.

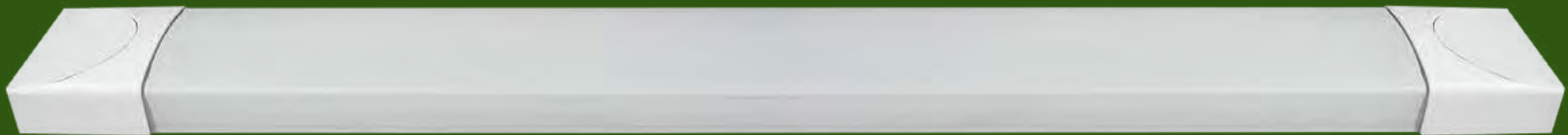

# FX, FX(T5)



ЕКОЛОГІЧНО  
Environmental



ІС ДРАЙВЕР  
IC Driver



МИТТЄВИЙ ЗАПУСК  
Creative start

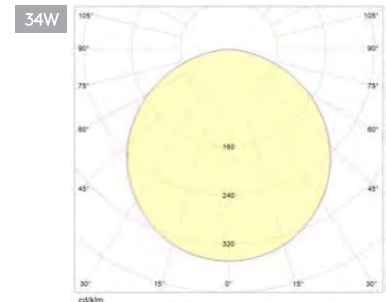
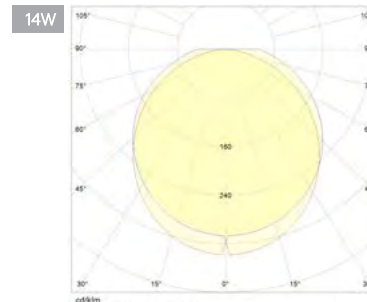

Артикул Article	W	Type LED	K	0°	V	Lm	Ra	KG		
LED-FX(0.6)-17/41	17	SMD2835	4000	120	220-240	1400	>85	0,41	20	4260410489543
LED-FX(1.2)-34/41	34	SMD2835	4000	120	220-240	2800	>85	0,72	20	4260410489550
LED-FX(0.6)-17/65	17	SMD2835	6500	120	220-240	1400	>85	0,41	20	4260410489123
LED-FX(T5)-6/4	6	SMD	4000	120	170-265	420	>70	0,11	50	4260484992918
LED-FX(T5)-10/4	10	SMD	4000	120	170-265	700	>70	0,14	50	4260484992925
LED-FX(T5)-14/4	14	SMD	4000	120	170-265	980	>70	0,18	50	4260484992932

## FX slim

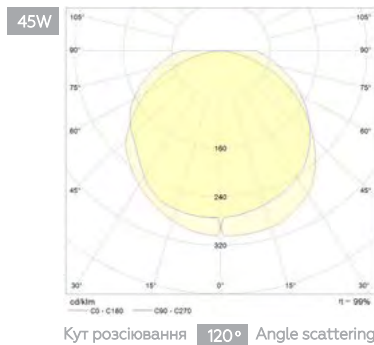

ЕКОЛОГІЧНО  
Environmental



ІС ДРАЙВЕР  
IC Driver



МИТТЄВИЙ ЗАПУСК  
Creative start



Артикул Article	W	Тип LED	K	0°	V	Lm	Ra	KG		
LED-FX(0.6)-18/41(slim)	18	SMD2835	4000	120	170-265	1800	>80	0,17	10	4260484990501
LED-FX(0.6)-18/65(slim)	18	SMD2835	6500	120	170-265	1800	>80	0,17	10	4260484990518
LED-FX(1.2)-36/41(slim)	36	SMD2835	4000	120	170-265	3600	>80	0,3	10	4260484990471
LED-FX(1.2)-36/65(slim)	36	SMD2835	6500	120	170-265	3600	>80	0,3	10	4260484990488
LED-FX(1.5)-45/65(slim)	45	SMD2835	6500	120	170-265	4500	>80	0,38	10	4260484990495



# LED ЖКГ Світильники

## Bulkhead Lighting

## LED ЖКГ Світильники UA

Це спеціальні освітлювальні пристрої, які встановлюються на сходах, в будь-яких під'їздах, застосовуються в ліфтах. Також LED ЖКГ Світильники неодмінно стануть в нагоді для освітлення різноманітних технічних приміщень, для якісного підсвічування територій біля будинків.

До головних завдань світлодіодного освітлення в будь-яких під'їздах, приміщеннях і прилеглих територіях відносяться:

Істотна економія електрики. Світлодіодні світильники ЖКГ споживають в 9 разів менше електрики, ніж звичайні лампи розжарювання.

Якщо порівняти такі світлодіодні світильники з енергозберігаючими лампами, економія складе до 60%.

Тривала експлуатація без додаткового обслуговування.

Варто відзначити важливий факт - світлодіодний ЖКГ Світильник швидко окупить себе, оскільки є енергозберігаючим обладнанням і не вимагає витрат на своє обслуговування.

## Bulkhead Lighting EN

These are special lighting devices that are designed for installation on the stairs, at the entrance halls and in elevators. Also, Bulkhead Lighting fixtures will certainly be useful for lighting various technical facilities, for high-quality illumination of areas near houses etc.

The main tasks of LED lighting in any entrance halls, premises and adjoining areas include:

Significant savings in electricity. Utility Lighting series consumes 9 times less electricity than ordinary incandescent lamps. In comparison with energy-saving lamps, savings will be up to 60%.

Prolonged operation without additional maintenance.

It is worth noting that a Bulkhead Lighting fixture will quickly pay off thanks to its energy-saving characteristics and no maintenance expenses.





# NLR



ЕКОЛОГІЧНО  
Environmental



ІС ДРАЙВЕР  
IC Driver



МИТТЄВИЙ ЗАПУСК  
Creative start

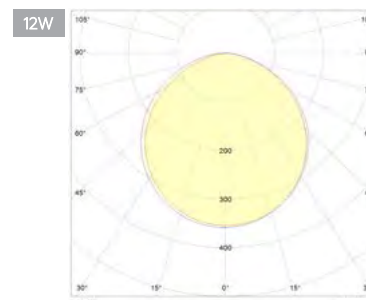

Кут розсіювання 170° Angle scattering



12W

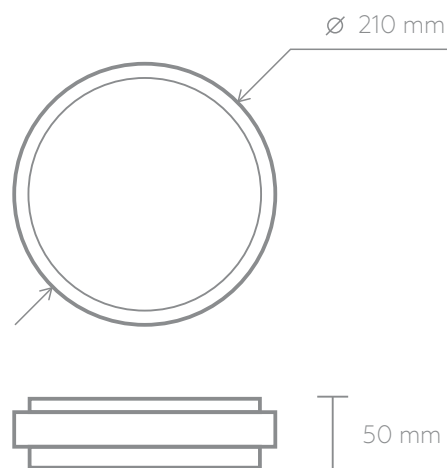

Артикул Article	W	Type LED	K	0°	V	Lm	Ra	KG	KG	Barcode
LED-NLR-12/55(F)	12	SMD	5500	170	170-260	1040	>80	0,25	40	4260484991263

NLS

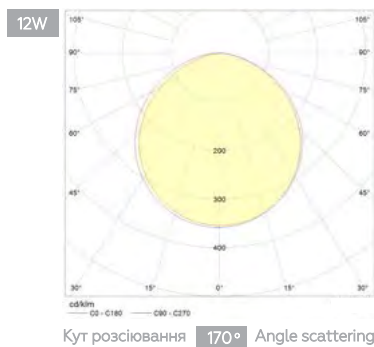

ЕКОЛОГІЧНО  
Environmental



ІС ДРАЙВЕР  
IC Driver



МИТТЄВИЙ ЗАПУСК  
Creative start



12W

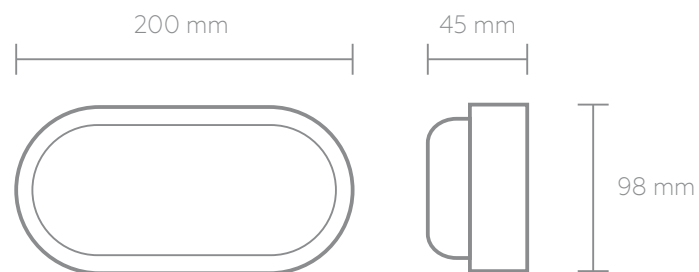

Артикул  
Article

W Type LED



V

Lm

Ra



LED-NLS-12/55(F)

12

SMD

5500

170

170-260

1040

>80

0,32

40

4260484991270



# LED Панелі

## LED Panels

## LED Панелі

Висока ефективність та висока якість світла досягнуті завдяки використанню передової системи розподілу світла на основі LGP (панель керування освітленням). Матовий дифузор гарантує рівномірний розподіл світла та запобігає ефекту блимання. Завдяки простим і універсальним формам, панелі можуть бути встановлені в різних місцях. Це можуть бути, як адміністративні та промислові будівлі: офіси, готелі, заклади громадського харчування так і житлові приміщення. LED Панелі призначені для установки на поверхню як на стелю, так і на стіни. Легко монтуються у підвісні стелі типу Армстронг.

## LED Panels

High efficiency and high quality of light are achieved thanks to the advanced light distribution system based on LGP (lighting guide panel). Matte diffuser guarantees uniform light distribution and prevents the glare effect. Thanks to the simple and universal shapes, LED panels can be installed in a variety of places including public and industrial facilities, such as offices, hotels or restaurants, and residential buildings. LED panels support both, wall and ceiling installation. Easily mounted in suspended ceilings type Armstrong.

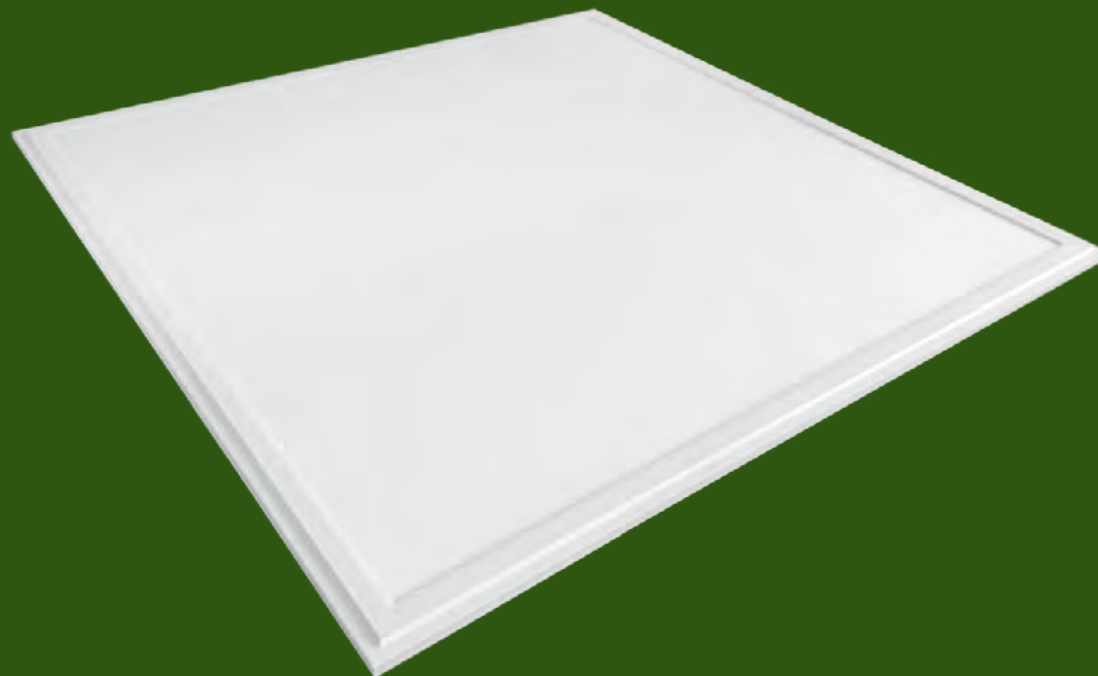

# LED Panel



ЕКОЛОГІЧНО  
Environmental



ІС ДРАЙВЕР  
IC Driver



МИТТЄВИЙ ЗАПУСК  
Creative start



Висота встановлення  
Installing height

3 - 5м

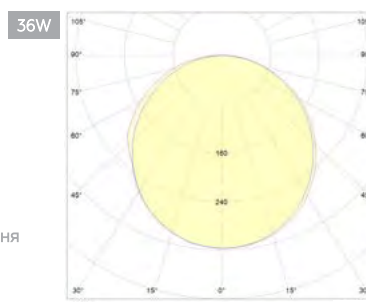

Кут розсіювання **160°** Angle scattering

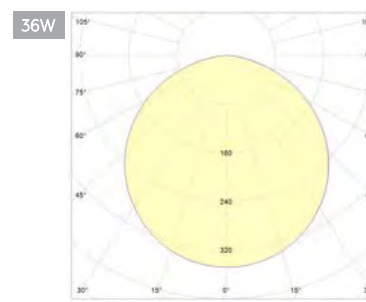

Кут розсіювання **120°** Angle scattering

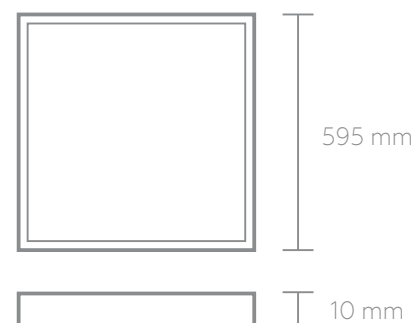
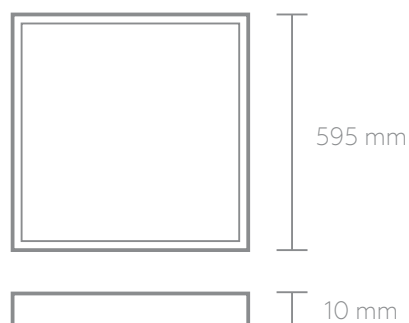
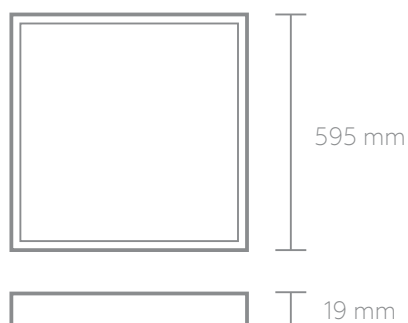

36W

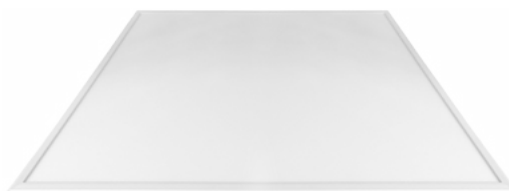

36W

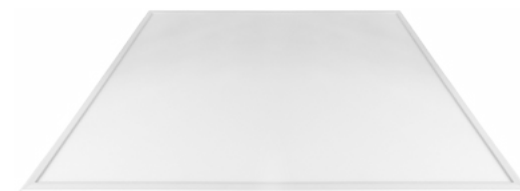

36W

Артикул Article	W	Тип LED	K	0°	V	Lm	Ra	KG		
LED-Panel-36/41(N)	36	SMD2835	4000	120	170-265	3200	70	1,87	2	4260410489109
LED-Panel-36/41	36	SMD4014	4000	160	175-265	2800	>80	2,55	2	4260410480069
LED-Panel-36/65	36	SMD4014	6500	160	175-265	2800	>80	2,55	2	4260484990419

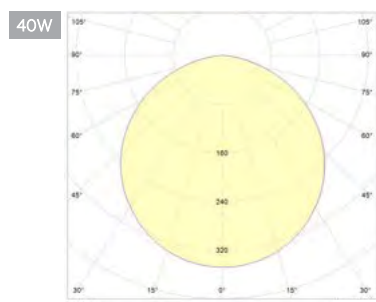
Кут розсіювання **120°** Angle scatteringВисота встановлення  
Installing height

3 - 5м

## LED Panel

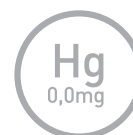
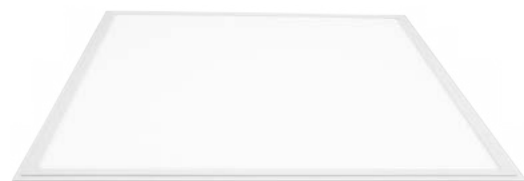
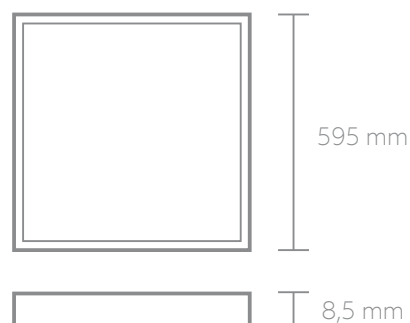
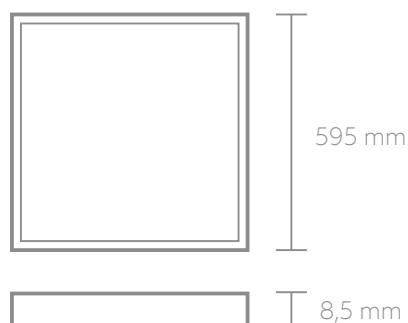
ЕКОЛОГІЧНО  
EnvironmentalІС ДРАЙВЕР  
IC DriverМИТТЄВИЙ ЗАПУСК  
Creative start

40W

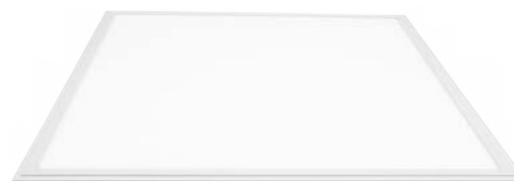

40W

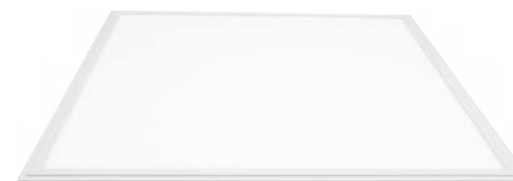

40W

Артикул  
Article

Артикул Article	W	Type LED	K	0°	V	Lm	Ra	KG		
LED-Panel-40/55	40	SMD2835	5500	120	165-265	3300	>85	2,55	5	4260484990433
LED-Panel-40/41(2)	40	SMD4014	4000	120	180-265	3200	>85	1,9	10	4260484991911
LED-Panel-40/55(2)	40	SMD4014	5500	120	180-265	3200	>85	1,9	10	4260484991904



# Вуличне LED освітлення

## LED Street Light

## Вуличне LED освітлення UA

Проекти для вуличного освітлення охоплюють широкий спектр. Головною вимогою для вуличного освітлення є енергозбереження та легке обслуговування. Потужність коливається від 30 Вт до 100 Вт для різних застосувань, таких як проїжджа частина, освітлення в парках, зовнішня автостоянка, пішохідна зона та інші. Вуличне освітлення від Eurolamp має рівномірний розподіл світла та інтелектуальну систему управління, яка сприяє мінімальним витратам та довгостроковій роботі.

## LED Street Light EN

Street light projects cover a wide range of specifications. The main requirement for street lighting is energy saving and easy maintenance. Capacity ranges from 30W to 100W for different applications such as roadways, parks, outdoor car parking, pedestrian zones, etc. LED Street Light from Eurolamp™ boasts uniform light distribution and an intellectual control system that helps to minimize costs and ensure long lifetime.





# SLT1, SLT3



ЕКОЛОГІЧНО  
Environmental



ІС ДРАЙВЕР  
IC Driver



МИТТЄВИЙ ЗАПУСК  
Creative start



Висота встановлення  
Installing height

4 - 10м



Кут розсіювання 120° Angle scattering

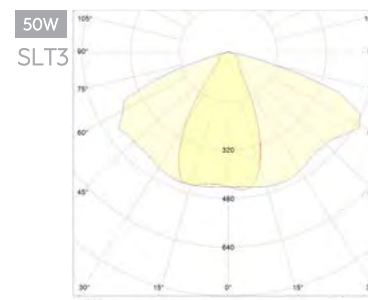

Кут розсіювання 120° Angle scattering



30W



50W



100W



30W



50W

Артикул Article	W	Type LED	K	0°	V	Lm	Ra	KG		
LED-SLT1-30w(cob)	30	Epistar COB	6000	120	85-265	3300	>85	1,33	1	4260484992819
LED-SLT1-50w(cob)	50	Epistar COB	6000	120	85-265	5500	>85	1,7	1	4260484990938
LED-SLT1-100w(cob)	100	Epistar COB	6000	120	85-265	11000	>85	4,1	1	4260484990945
LED-SLT3-30w(cob)	30	Epistar SMD	6000	120	85-265	3300	>85	2,66	1	4260484990983
LED-SLT3-50w(cob)	50	Epistar SMD	6000	120	85-265	5500	>85	2,86	1	4260484990990

## SLT2

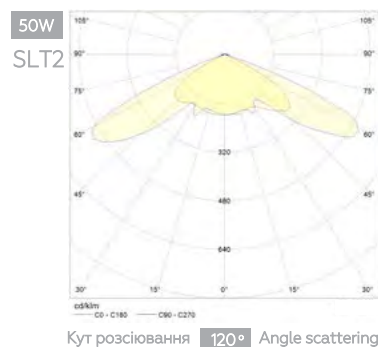

Висота встановлення  
Installing height

4 - 10м



ЕКОЛОГІЧНО  
Environmental



ІС ДРАЙВЕР  
IC Driver



МИГТЄВИЙ ЗАПУСК  
Creative start

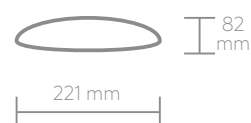

30W

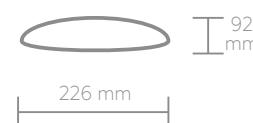

50W

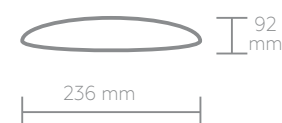

100W

Артикул Article	W	Type LED	K	0°	V	Lm	Ra	KG		
LED-SLT2-30w(cob)	30	Epistar COB	6000	120	85-265	3300	>85	2,1	1	4260484990952
LED-SLT2-50w(cob)	50	Epistar COB	6000	120	85-265	5500	>85	2,14	1	4260484990969
LED-SLT2-100w(cob)	100	Epistar COB	6000	120	85-265	11000	>85	3,46	1	4260484990976



# Високопотужні лінійні LED світильники LED Linear High Power

## Високопотужні лінійні LED світильники UA

Освітлення для складу та промислових будівель має важливе значення. Лінійні світлодіодні світильники призначені для освітлення промислових об'єктів. Світильник виготовлено з авіаційного алюмінію, що має високу ударо- та корозійостійкість. Завдяки високоякісному пластику, з якого виготовлені лінзи, досягнуто високий коефіцієнт пропускання світла та висока стійкість до механічних пошкоджень. У світильнику використовується драйвер MEAN WELL ELG AB серії та світлодіоди PHILIPS LUMILEDS 3030.

### ЕФЕКТИВНІСТЬ СВІТЛОВОГО ПОТОКУ

Лінійні світлодіодні світильники мають надзвичайно високу ефективність світлового потоку, що дозволяє заощаджувати більш ніж 80% енергії.

### ZIGBEE

Ви маєте можливість дистанційного контролю освітлення через додаток ZigBee, або пульт дистанційного керування.

## LED Linear High Power EN

Proper lighting for warehouses and industrial buildings is essential. Linear LED bulbs are designed for lighting of industrial facilities. Produced of aircraft-grade aluminum, this luminaire has high impact and corrosion resistance. High quality of plastic, from which the lenses are made, provides a high light transmittance and high resistance to cracks. The luminaire is equipped with the MEAN WELL ELG AB series driver and LEDs PHILIPS LUMILEDS 3030.

### LUMEN EFFICIENCY

Linear High Power bulbs boast extremely high luminous efficacy, saving more than 80% of energy.

### ZIGBEE

With the ZigBee app or remote controller, you can control lighting remotely.

## Конструкція:

## Construction:

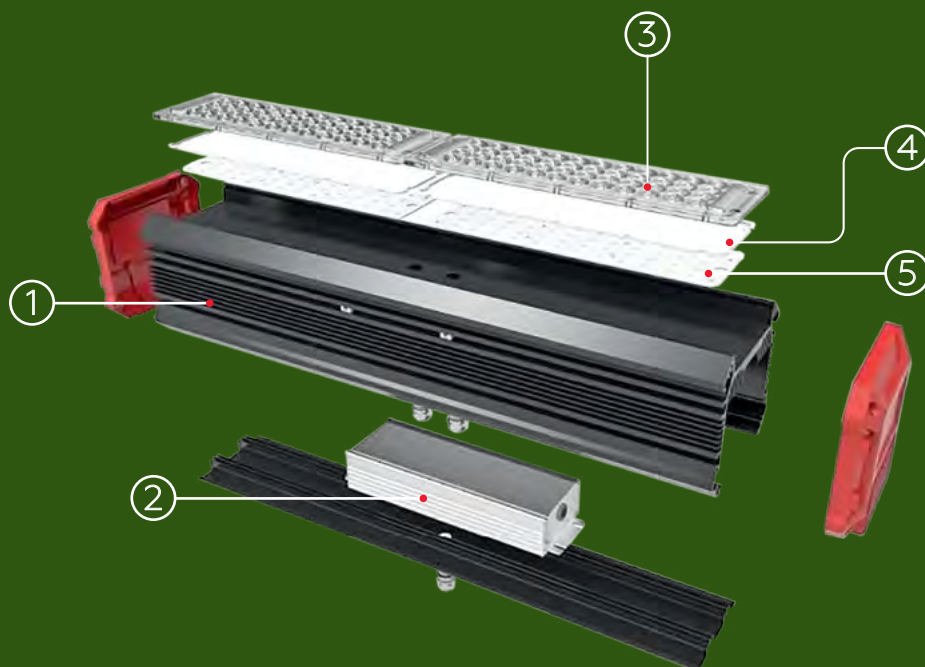

- 1 **МЕТАЛЕВИЙ КОРПУС**  
Забезпечує ефективний тепловідвід.
- 2 **ДРАЙВЕР MEAN WELL**  
Забезпечує стабільну роботу світильника.
- 3 **УДАРОСТІЙКА ЛІНЗА**
- 4 **УЩІЛЬНЮВАЧ**  
Захист від пилу та вологи.
- 5 **СВІТЛОДІОДИ PHILIPS LUMILEDS**  
Ресурс роботи 50 000 годин.

# LHB



СВІТЛОДІОДИ LED



ДРАЙВЕР MEAN WELL  
Driver Mean well



IP ЗАХИСТ IP grade



КЛАС УДОРОСТІЙКОСТІ IK Rating



РЕГУЛЮВАННЯ ЯСКРАВОСТІ Dimmable brightness

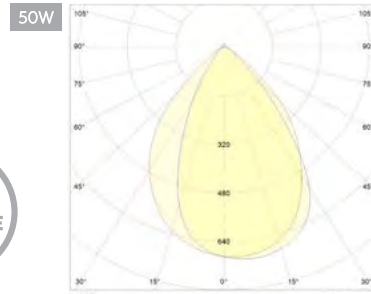

Кут розсіювання 60\*90° Angle scattering

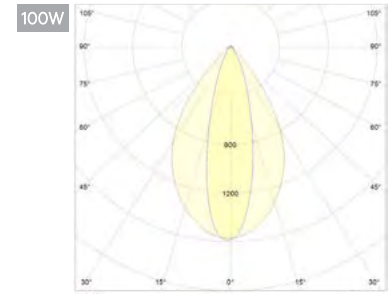

Кут розсіювання 30\*70° Angle scattering

Висота встановлення Installing height  
4 - 7м

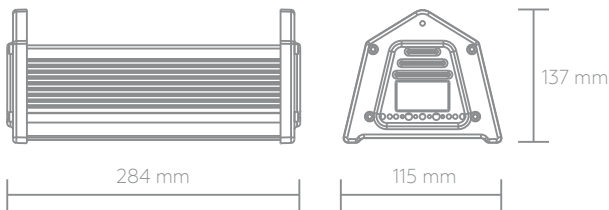

50W

Висота встановлення Installing height  
8 - 10м

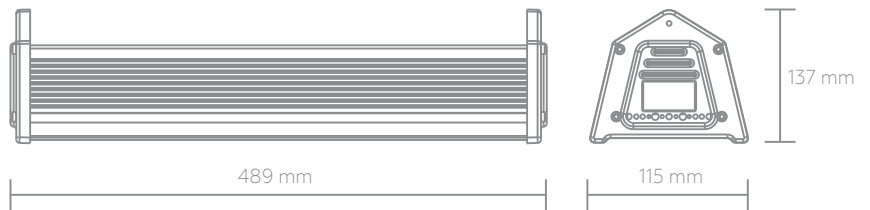

100W

Артикул Article	W	Type LED	К	0°	V	Lm	Ra	KG		
LED-LHP-50W	50	Philips Lumileds 3030	5000	60*90	Meanwell AC 90 - 277 V	6500	>80	2,1	1	4260484994066
LED-LHP-100W	100	Philips Lumileds 3030	5000	30*70	Meanwell AC 90 - 277 V	13000	>80	2,85	1	4260484994073

LHB

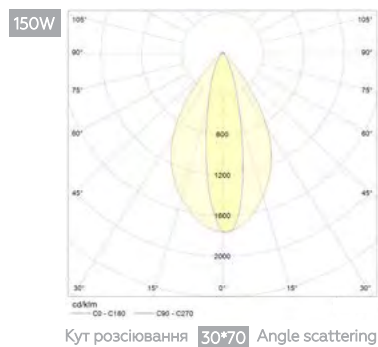
СВІТЛОДІОДИ  
LEDДРАЙВЕР  
MEAN WELL  
Driver Mean wellІР ЗАХИСТ  
IP gradeКЛАС  
УДОРОСТІЙКОСТІ  
IK RatingРЕГУЛЮВАННЯ  
ЯСКРАВОСТІ  
Dimmable  
brightnessВисота встановлення  
Installing height

10 - 14м

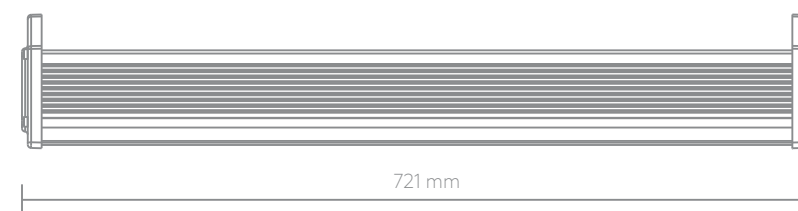
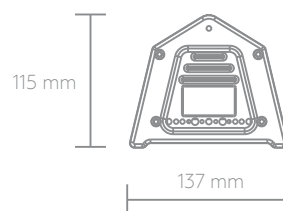

150W

Артикул Article	W	Type LED	К	0°	V	Lm	Ra	KG		
LED-LHP-150W	150	Philips Lumileds 3030	5000	30*70	Meanwell AC 90 - 277 V	19500	>80	3,8	1	4260484994080



# LED Світильник індустріальний UFO

Industrial LED UFO

## LED Світильник індустриальний UFO UA

Сучасне рішення для світлодіодної індустрії. Масивний корпус, виготовлений з литого алюмінію, ефективно розсіює тепло, яке виробляється світлодіодами. Ефективне розсіювання тепла є одним з ключових аспектів, який має значний вплив на життя діодів. Індустриальний світильник UFO.

можна використовувати в будь-якому місці, де важливий тривалий і безперебійний процес роботи світильника. Високу якість нової серії світильників підтверджено проведеними дослідженнями. Новий індустриальний світильник UFO оснащений 5-річною гарантією і призначений для професійного застосування у приміщеннях з великою площею, де основними критеріями відбору є якість, надійність та висока ефективність освітлення. Світильник повинен використовуватися в освітлювальних проектах для складів, комерційних будівель, супермаркетів, виробничих залів та спортивних споруд.

## Industrial LED UFO EN

Industrial LED UFO is an advanced solution in the LED industry. The massive housing made of cast aluminum effectively dissipates the heat produced by LEDs. Efficient heat dissipation is one of the key aspects which have a significant impact on the life of diodes. UFO High Bay can be used wherever a long and smooth operation of the lighting fixture is important. High quality of the new lamp is verified by the conducted research. New Industrial LED UFO units are equipped with a 5-year warranty and are intended for professional use in large-area rooms, where the main criteria are quality, reliability and high lighting efficiency. They are designed for use in lighting projects for warehouses, commercial buildings, supermarkets, production halls and sports structures.

### Конструкція:

### Construction:

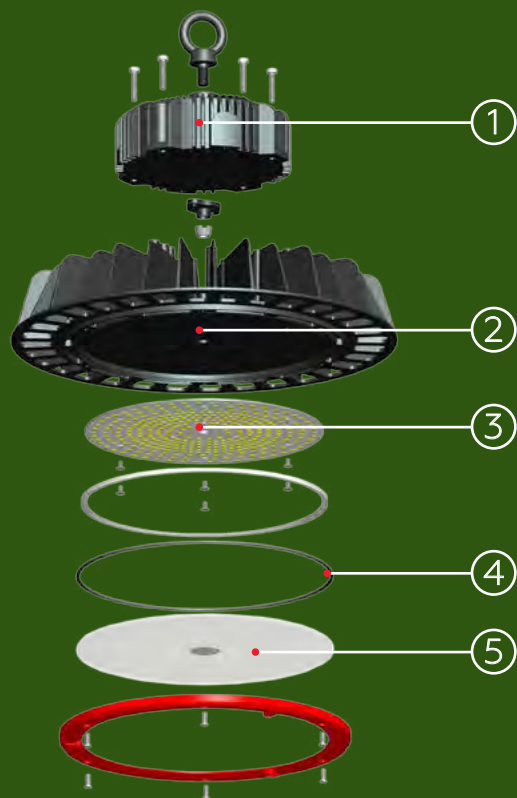

- ① **ДРАЙВЕР MEAN WELL В МЕТАЛЕВОМУ КОРПУСІ**  
Забезпечує стабільну роботу світильника.
- ② **МЕТАЛЕВИЙ КОРПУС**  
Забезпечує ефективний тепловідвід.
- ③ **СВІТЛОДІОДИ PHILIPS LUMILEDS**  
Ресурс роботи 50 000 годин.
- ④ **УЩІЛЬНЮВАЧ**  
Захист від пилу та вологи.
- ⑤ **УДАРОСТІЙКА ЛІНЗА**



# HP UFO



СВІТЛОДІОДИ  
LED



ДРАЙВЕР  
MEAN WELL  
Driver Mean well



ІР ЗАХИСТ  
IP grade



КЛАС  
УДОРОСТІЙКОСТІ  
IK Rating



РЕГУЛЮВАННЯ  
ЯСКРАВОСТІ  
Dimmable  
brightness

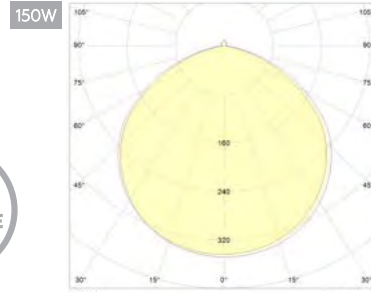

Кут розсіювання 120° Angle scattering

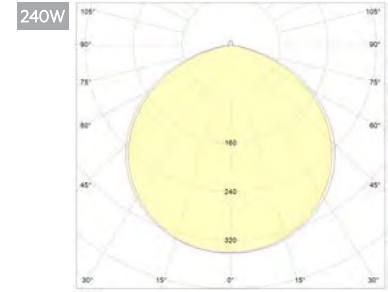

Кут розсіювання 120° Angle scattering



Висота встановлення  
Installing height

5 - 8м



150W



240W

Артикул Article	W	Type LED	☀ K	◻ 0°	V	Lm	Ra	KG	📦	📊
LED-HP UFO 150W	150	Philips Lumileds 3030	5000	120	Meanwell AC 90 - 277 V	21000	>80	3,7	1	4260484994165
LED-HP UFO 240W	240	Philips Lumileds 3030	5000	120	Meanwell AC 90 - 277 V	33600	>80	4,65	1	4260484994172

# HP UFO

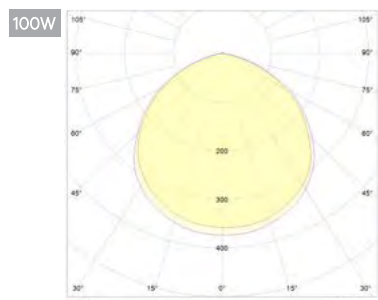

Кут розсіювання 120° Angle scattering

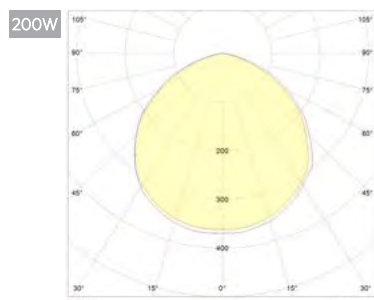

Кут розсіювання 120° Angle scattering



МИГТІВНИЙ ЗАПУСК  
Creative start



ІС ДРАЙВЕР  
IC Driver



ІР ЗАХИСТ  
IP grade



ЕКОЛОГІЧНО  
Environmental



Висота встановлення  
Installing height

4 - 7м

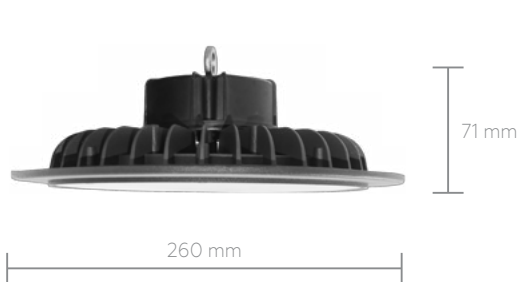

100W



200W

Артикул Article	W	Type LED	K	0°	V	Lm	Ra	KG		
LED-UFO-100-65(HB)	100	SMD	6500	120	170-260	10000	>80	1	10	4260484994233
LED-UFO-200-65(HB)	200	SMD	6500	120	170-260	20000	>80	1,2	4	4260484994240