



Посібник з експлуатації

Ray

6 K

9 K

12 K

14 K

18 K

21 K

24 K

28 K



UA

Зміст

Зміст

1	Безпека.....	3
1.1	Пов'язані з діями застережні вказівки	3
1.2	Використання за призначенням.....	3
1.3	Загальні вказівки з безпеки	3
2	Вказівки до документації.....	5
2.1	Дотримання вимог спільно діючої документації	5
2.2	Зберігання документації	5
2.3	Сфера застосування посібника	5
3	Опис виробу.....	5
3.1	Конструкція виробу	5
3.2	Дисплей та органи керування	5
3.3	Інформація на паспортній табличці.....	6
3.4	Дата виготовлення.....	6
3.5	Маркування CE.....	6
4	Експлуатація	6
4.1	Шафоподібна обшивка	6
4.2	Відкривання запірних пристосувань	6
4.3	Введення виробу в експлуатацію	7
4.4	Увімкнення виробу	7
4.5	Налаштування максимальної потужності.....	7
4.6	Налаштування температури лінії подачі опалення.....	7
4.7	Крива опалення.....	7
4.8	Налаштування температури гарячої води (лише для додаткового накопичувача гарячої води).....	8
4.9	Забір гарячої води	9
4.10	Перевірка відповідності тиску наповнення опалювальної установки	9
5	Виявлення та усунення несправностей.....	9
6	Догляд і технічне обслуговування.....	10
6.1	Технічне обслуговування	10
6.2	Догляд виробу	10
7	Захист від замерзання	10
7.1	Функція захисту від замерзання.....	10
8	Виведення з експлуатації	10
8.1	Тимчасове виведення виробу з експлуатації	10
8.2	Остаточне виведення виробу з експлуатації	10
9	Вторинна переробка та утилізація.....	10
9.1	Термін служби	11
10	Гарантія та сервісна служба.....	11
10.1	Гарантія	11
10.2	Сервісна служба.....	11
Додаток.....	12	
A	Виявлення та усунення несправностей.....	12



1 Безпека

1.1 Пов'язані з діями застережні вказівки

Класифікація застережних вказівок за типом дій

Застережні вказівки за типом дій класифіковані наступним чином: застережними знаками і сигнальними словами щодо ступеня можливої небезпеки, на яку вони вказують:

Застережні знаки та сигнальні слова



Небезпека!

безпосередня небезпека для життя або небезпека тяжкого травмування



Небезпека!

Небезпека для життя внаслідок ураження електричним струмом

Попередження!

небезпека легкого травмування



Обережно!

вірогідність матеріальних збитків або завдання шкоди навколишньому середовищу

1.2 Використання за призначенням

При неналежному використанні або використанні не за призначенням може виникати небезпека для здоров'я та життя користувача або третіх осіб, а також небезпека завдання шкоди виробу та іншим матеріальним цінностям.

Виріб призначений для використання у якості теплогенератора для замкнених опалювальних установок та систем нагрівання води.

До використання за призначенням належить:

- дотримання посібників з експлуатації виробу, що додаються, а також всіх інших вузлів установки
- дотримання всіх наведених в посібниках умов огляду та технічного обслуговування.

Експлуатація цього виробу можлива дітьми віком понад 8 років, а також - особами з обмеженими фізичними, сенсорними або

розумовими здібностями або з недостатнім досвідом та знаннями лише за умови нагляду за ними або після проходження ними інструктажу з безпечного використання виробу та ознайомлення з факторами пов'язаної з цим небезпеки. Дітям забороняється гратися з виробом. Дітям забороняється виконувати без нагляду миття та проведення робіт з технічного обслуговування, що виконуються користувачем.

Інше, ніж описане в цьому посібнику використання, або використання, що виходить за межі описаного, вважається використанням не за призначенням. Використанням не за призначенням вважається також будь-яке безпосередньо комерційне та промислове використання.

Увага!

Будь-яке неналежне використання заборонено.

1.3 Загальні вказівки з безпеки

1.3.1 Встановлення лише спеціалістом

Встановлення, огляд, технічне обслуговування та ремонт виробу можуть здійснюватись лише спеціалістом.

1.3.2 Небезпека для життя в результаті внесення конструктивних змін у виріб та його оточення

- ▶ В жодному разі не знімайте та не блокуйте захисні пристосування і не дійте в обхід них.
- ▶ Не виводьте з ладу жодні захисні пристосування.
- ▶ Не порушуйте та не знімайте пломбування вузлів.
- ▶ Не виконуйте жодних конструктивних змін:
 - на виробі
 - на лініях підведення води та струму
 - на запобіжному клапані
 - на стічному трубопроводі
 - на елементах будівельних конструкцій, що можуть впливати на експлуатаційну безпеку виробу

1.3.3 Небезпека для життя з-за відсутніх захисних пристосувань

Відсутні захисні пристосування (наприклад, запобіжний клапан, розширювальний бак) можуть призвести до небезпечного для життя ошпарювання та до інших травм, наприклад, в результаті вибухів.

- ▶ Попросіть спеціаліста пояснити вам принцип роботи та місце розташування захисних пристосувань.

1.3.4 Небезпека через помилкове керування

Через помилкове керування ви можете створити небезпечну ситуацію для себе та інших людей і спричините матеріальні збитки.

- ▶ Уважно прочитайте цей посібник та всю спільно діючу документацію, зокрема главу "Безпека" та застережні вказівки.

1.3.5 Небезпека травм і матеріальних збитків у результаті неправильного або пропущеного технічного обслуговування та ремонту.

- ▶ Ніколи не намагайтесь виконати роботи з ремонту та технічного обслуговування свого виробу власними силами.
- ▶ Негайно доручіть спеціалісту усунути несправності та пошкодження.
- ▶ Дотримуйтеся вказаних інтервалів технічного обслуговування.

1.3.6 Небезпека матеріальних збитків, викликаних морозом

- ▶ Забезпечте постійну роботу опалювальної установки в морозні періоди і достатнє прогрівання всіх приміщень.
- ▶ Якщо неможливо забезпечити роботу опалювальної установки, доручіть спеціалісту спорожнити її.

1.3.7 Небезпека матеріальних збитків, викликаних негерметичністю трубопроводу гарячої води

- ▶ У випадку течі на трубопроводах гарячої води між виробом і точками відбору закрийте встановлений запірний вентиль холодної води, що забезпечується замовником.

- ▶ Покажіть своєму спеціалістові розташування запірного вентиля холодної води.

1.3.8 Ризик матеріального збитку через замалий тиск наповнення опалювальної установки

Використання установки із замалою кількістю води може призвести до певних пошкоджень установки.

- ▶ Регулярно перевіряйте тиск наповнення опалювальної установки.
- ▶ Дотримуйтеся вказівок щодо тиску наповнення опалювальної установки (→ сторінка 9).

2 Вказівки до документації

2.1 Дотримання вимог спільно діючої документації

- Обов'язково дотримуйтесь вимог всіх посібників з експлуатації, що додаються до вузлів установки.

2.2 Зберігання документації

- Зберігайте цей посібник та всю спільно діючу документацію для подальшого використання.

2.3 Сфера застосування посібника

Дія цього посібника розповсюджується винятково на:

Виріб — артикульні номери

	Артикульний номер
6 K	0010008951
9 K	0010008952
12 K	0010008953
14 K	0010008954
18 K	0010008955
21 K	0010008956
24 K	0010008957
28 K	0010008958

3 Опис виробу

3.1 Конструкція виробу

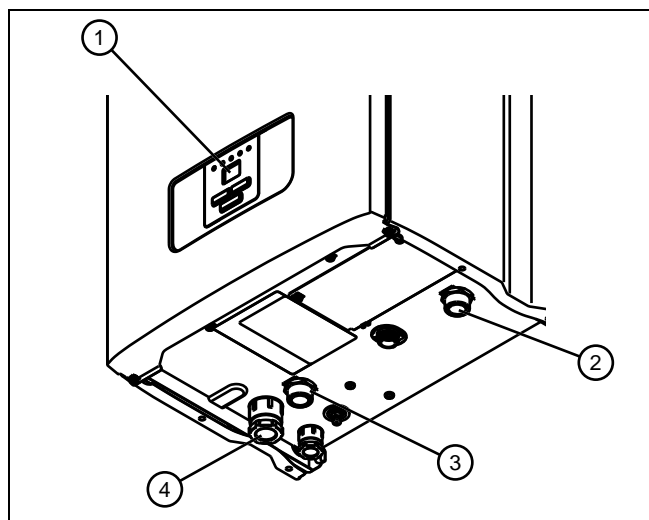

- | | |
|---------------------------------|--|
| 1 Дисплей та органи керування | 3 Зворотна лінія системи опалення |
| 2 Лінія подачі системи опалення | 4 Кабельний ввід для підключення до мережі |

3.2 Дисплей та органи керування

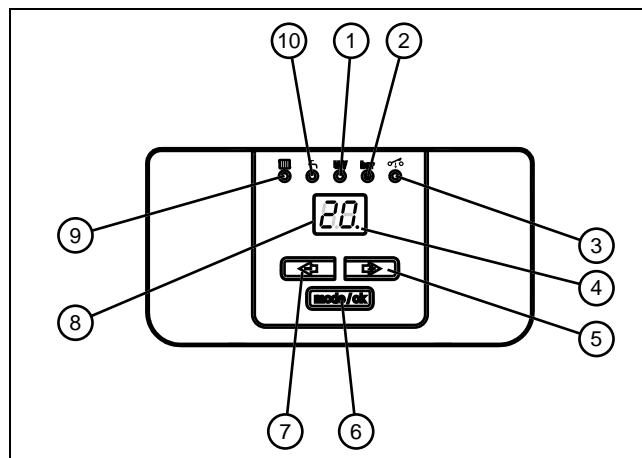







- | | |
|---|---|
| 1 Світлодіод kw
постійно світиться: індикація потужності; миготить: налаштування потужності | 6 Кнопка mode/ok
Mode: налаштування температури лінії подачі опалення, температури води в накопичувачі гарячої води (додатково), потужності, опалювальної кривої та зсуву опалювальної кривої; ОК: підтвердження зміненого значення |
| 2 Світлодіод bar
постійно світиться: індикація тиску заповнення; миготить: налаштування тиску заповнення | 7 Кнопка ←
Індикація/зменшення значення |
| 3 Світлодіод ↻
постійно горить: режим опалення активований | 8 Дисплей
Індикація встановлених параметрів |
| 4 Десяткова кома
постійно світиться: відображення запиту тепла опалювальної установки; миготить: відображення запиту тепла накопичувача гарячої води (додатково) | 9 Світлодіод
постійно світиться: індикація температури лінії подачі опалення; миготить: налаштування температури лінії подачі опалення |
| 5 Кнопка →
Індикація/підвищення значення | 10 Світлодіод ↻
постійно світиться: індикація температури гарячої води в накопичувачі гарячої води; миготить: налаштування температури гарячої води в накопичувачі гарячої води (додатково) |

4 Експлуатація

3.3 Інформація на паспортній табличці

Паспортна табличка розташована на внутрішній частині дна корпусу.

Дані на паспортній табличці	Значення
	→ Гл. «Маркування CE»
	Ознайомитись з посібником!
6...	Потужність
..K	Позначення типу
Ray	Позначення виробу
тт/рррр	Дата виготовлення: тиждень/рік
PMS	Допустимий загальний надлишковий тиск в режимі опалення
PMW	Допустимий загальний надлишковий тиск в режимі приготування гарячої води
T _{макс.} (наприклад, 85°C)	Макс. температура лінії подачі
V, Гц	Мережна напруга й мережна частота
Вт	Макс. споживання електричної потужності
IP	Ступінь захисту
	Режим опалення
	Приготування гарячої води
P	Діапазон номінальної теплової потужності
Q	Діапазон теплового навантаження
D	Номінальна кількість відбору гарячої води
	→ Гл. «Вторинна переробка та утилізація»
	Штрих-код з серійним номером, цифри від 7 до 16 = артикульний номер виробу

3.4 Дата виготовлення

Дата виготовлення (тиждень, рік) вказані в серійному номері на паспортній табличці:

- третій і четвертий знак серійного номера вказують рік виробництва (у двозначному форматі).
- п'ятий і шостий знак серійного номера вказують тиждень виробництва (від 01 до 52).

Тиждень 01-05	Тиждень 05-09	Тиждень 09-13	Тиждень 14-18
Січень	Лютий	Березень	Квітень
Тиждень 18-22	Тиждень 23-27	Тиждень 27-31	Тиждень 31-35
Травень	Червень	Липень	Серпень
Тиждень 36-40	Тиждень 40-44	Тиждень 44-48	Тиждень 49-52
Вересень	Жовтень	Листопад	Грудень

3.5 Маркування CE



Маркування CE документально підтверджує відповідність виробів згідно з параметрами, вказаними на паспортній табличці, основним вимогам діючих нормативів.

Декларацію про відповідність можна проглянути у виробника.

4 Експлуатація



Попередження!

Небезпека опарювання гарячою водою!

Неправильно налаштовані температури води та гаряча вода у водопроводі можуть спричинити опіки.

- Перевірте температуру води рукою.

Регульовані значення завжди відображаються блимаючими символами.

Зміну значення потрібно завжди підтверджувати. Лише після цього нове налаштування зберігається.

4.1 Шафоподібна обшивка

Шафоподібна обшивка виробу підпадає під дію спеціальних виконавчих постанов.

Якщо вам потрібна шафоподібна обшивка для виробу, зверніться до спеціалізованого підприємства. У жодному разі не виготовляйте обшивку виробу самостійно.

4.2 Відкриття запірних пристосувань

1. Попросіть спеціаліста, що встановив виріб, пояснити вам розташування запірних пристосувань та порядок поводження з ними.
2. Відкрийте сервісні крани на трубах постачання та відведення опалювальної установки.

Умови: Виріб із вбудованою системою нагрівання води або приєднаним накопичувачем гарячої води

- Відкрийте запірний клапан холодної води.

4.3 Введення виробу в експлуатацію

- ▶ Виріб слід вводити в експлуатацію лише після повного встановлення й закриття обшивки.

4.4 Увімкнення виробу

- ▶ Переконайтеся, що виріб підключений до електроживлення.
 - Виріб увімкнений, доки він підключений до електромережі. На дисплеї відображається поточна температура лінії подачі опалення.



Вказівка

Для того, щоб захист від замерзання та контрольні пристрої залишалися активними, виріб повинен вмикатися та вимикатися за допомогою додаткового регулювального приладу. Запитайте свого спеціаліста з цього приводу.

4.5 Налаштування максимальної потужності

1. Залежно від типу приладу встановіть максимальну потужність виробу відповідно до поточних потреб.

Тип виробу	Ступені потужності, кВт											
6 K	1	2	3	4	5	6						
9 K	1	2	3	4	5	6	7	8	9			
12 K	2	4	6	8	10	12						
14 K	2	4	7	9	11	14						
18 K	2	4	6	8	10	12	14	16	18			
21 K	2	4	7	9	11	14	16	18	21			
24 K	2	4	6	8	10	12	14	16	18	20	22	24
28 K	2	4	7	9	11	14	16	18	21	23	25	28

2. Натискайте кнопку , поки не відобразиться потужність.
 - ◀ Світиться світлодіод **kw** .
3. Натисніть кнопку .
 - ◀ Миготить світлодіод **kw** .
4. Натискайте кнопку або , поки не відобразиться потрібна потужність .
5. Для збереження нової встановленої максимальної потужності натисніть кнопку .
 - ◀ Світлодіод припинив миготіння.

4.6 Налаштування температури лінії подачі опалення

1. Натискайте кнопку , поки не відобразиться температура лінії подачі опалення.
 - ◀ Світиться світлодіод .
2. Натисніть кнопку .
 - ◀ Миготить світлодіод .
3. Натискайте кнопку або , поки не відобразиться потрібна температура лінії подачі опалення.
 - Регульовані значення: 25 ... 85 °C (77,0 ... 185,0 °F)
 - Оберіть «--», щоб деактивувати функцію опалення (режим «Літо»).
4. Натисніть кнопку для збереження нової встановленої температури лінії подачі опалення.
 - ◀ Світлодіод припинив миготіння.

Вказівка

Якщо неможливо обрати максимальне налаштоване значення, ваш спеціаліст повинен виконати юстирування, щоб забезпечити роботу вашої опалювальної установки з відповідними налаштованими температурами лінії подачі.

При застосуванні регулятора температури приміщення необхідно налаштувати максимальну температуру лінії подачі опалення, розраховану на вашу опалювальну установку.

4.7 Крива опалення

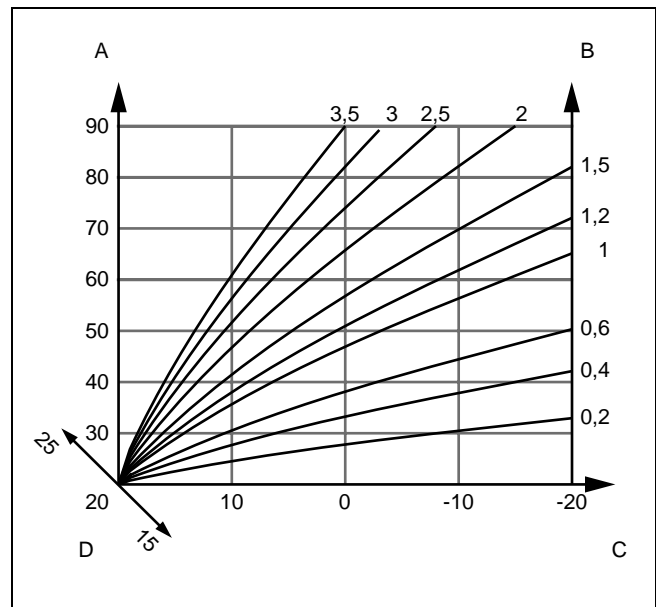

- A Температура лінії подачі, °C
- B Опалювальні криві
- C Зовнішня температура, °C

4 Експлуатація

D Задана температура приміщення, °C

Опалювальна крива відображає співвідношення між зовнішньою температурою та заданою температурою лінії подачі.





Вибір відповідної опалювальної кривої визначає ефективність і комфорт опалювальної установки. Якщо опалювальна крива встановлена надто високо, опалювальна установка досягає надто високих температур, а тому – підвищеного споживання енергії. Якщо опалювальна крива встановлена надто низько, значить, потрібний температурний рівень не досягається після тривалого часу або взагалі ніколи.

У наступній таблиці наведені регульовані опалювальні криві.

Вибір опалювальної кривої «E-» вимикає регулювання через опалювальну криву.

Індикація на дисплеї	Крива опалення
E-	0
E0	0,2
E1	0,4
E2	0,6
E3	1,0
E4	1,2
E5	1,5
E6	2,0
E7	2,5
E8	3,0
E9	3,5

4.7.1 Настроювання опалювальної кривої

1. Натисніть кнопку , поки не відобразиться опалювальна крива.
2. Натисніть кнопку .
◁ На дисплеї миготить індикація.
3. Натискайте кнопку  або , поки на дисплеї не з'явиться потрібна опалювальна крива.
4. Для збереження нової встановленої опалювальної кривої натисніть кнопку .
◁ Індикація на дисплеї припинила миготіння.

4.7.2 Температура лінії подачі





Задана температура приміщення – це температура, яку повинне досягти опалення в режимі роботи «Опалення» або протягом часового вікна.

Задана температура приміщення використовується для розрахунку опалювальної кривої. При підвищенні заданої температури приміщення пересуньте встановлену опалювальну криву й температуру лінії подачі паралельно до вісі 45°.





Обирайте таку задану температуру приміщення, щоб температура вирівнювалася відповідно до вашого особистого комфорту (наприклад, 20 °C). Кожний градус вище встановленого значення призводить до підвищення споживання енергії при бл. на 6 % за рік.

Індикація на дисплеї	задана температура приміщення
P-	20
P0	15
P1	16
P2	17
P3	18
P4	19
P5	21
P6	22
P7	23
P8	24
P9	25



4.7.3 Налаштування температури лінії подачі, що відрізняється від опалювальної кривої

1. Натискайте кнопку , поки не відобразиться зсув опалювальної кривої.
2. Натисніть кнопку .
◁ На дисплеї миготить індикація.
3. Натискайте кнопку  або , поки не відобразиться потрібний зсув опалювальної кривої.
4. Для збереження нового встановленого зміщення опалювальної кривої натисніть кнопку .
◁ Індикація на дисплеї припинила миготіння.



4.8 Налаштування температури гарячої води (лише для додаткового накопичувача гарячої води)

1. Натискайте кнопку , поки не відобразиться температура гарячої води у накопичувачі гарячої води (опція).
◁ Світлодіод  .
2. Натисніть кнопку .
◁ Миготить світлодіод  .

Умови: Датчик NTC підключений

- ▶ Натискайте кнопку  або , поки не відобразиться потрібна температура гарячої води.
 - Регульовані значення: 35 ... 65 °C
 - Для деактивації приготування гарячої води оберіть «--».
- ▶ Для збереження нової встановленої максимальної потужності натисніть кнопку .
◁ Світлодіод припинив миготіння.

Умови: Термостат підключений

- ▶ Натисніть кнопку , щоб вибрати налаштування „Au“ (приготування гарячої води активовано) або „--“ (приготування гарячої води деактивовано).
- ▶ Натисніть кнопку  для збереження налаштувань.
◁ Світлодіод припинив миготіння.



Вказівка

Якщо неможливо обрати максимальне налаштоване значення, ваш спеціаліст повинен виконати юстирування, щоб забезпечити роботу вашого накопичувача гарячої води з відповідними налаштованими температурами гарячої води.

4.9 Забір гарячої води

- ▶ Відкрийте кран гарячої води, щоб злити гарячу воду з накопичувача.
 - ◁ Якщо температура в накопичувачі нижча за встановлену температуру гарячої води, виріб автоматично вмикається та нагріває воду в накопичувачі гарячої води.
 - ◁ Якщо температура в накопичувачі відповідає встановленій температурі гарячої води, виріб вимикається. Насос деякий час працює за інерцією.

4.10 Перевірка відповідності тиску наповнення опалювальної установки

4.10.1 Перевірка тиску заповнення опалювальної установки

Вказівка

Для безперебійної роботи опалювальної установки тиск заповнення за умови холодної опалювальної установки повинен складати від 0,1 до 0,2 МПа (від 1,0 до 2,0 бар).

Якщо опалювальна установка обслуговує кілька поверхів, може знадобитись більш високий тиск заповнення опалювальної установки. Запитайте з цього приводу спеціаліста.

Якщо тиск наповнення опалювальної установки падає нижче 0,06 МПа (0,6 бар), виріб вимикається. На дисплеї відображається повідомлення про помилку **F.22**.

1. Натисніть на кнопку , поки не загориться світлодіод **bar**.
 - ◁ На дисплеї відображається значення поточного тиску заповнення.
2. Перевірте тиск заповнення на дисплеї.

1 / 2

Тиск наповнення: 0,1 ... 0,2 МПа (1,0 ... 2,0 бар)

Тиск заповнення знаходиться в передбачуваному діапазоні тиску.

2 / 2

Тиск наповнення: < 0,08 МПа (< 0,80 бар)

 - ▶ Наповніть опалювальну установку. (→ сторінка 9)

4.10.2 Наповнення опалювальної установки



Обережно!

Вірогідність матеріальних збитків з-за води системи опалення з високим вмістом вапна, або забрудненої сильно корозійними речовинами або хімікатами!

Непридатна вода системи опалення пошкоджує ущільнення та мембрани, забиває вузли виробу і опалювальної установки, через які протікає.

- ▶ Заповнюйте опалювальну установку тільки підходящою водою системи опалення.
- ▶ При виникненні сумнівів зверніться до спеціаліста.

1. Запитайте спеціаліста, де знаходиться наповнювальний кран.
2. З'єднайте наповнювальний кран з лінією подачі води системи опалення, згідно з інструкціями спеціаліста.
3. Відкрийте всі крани радіаторів опалення (термостатичні клапани) опалювальної установки.
4. Відкрийте лінію подачі води системи опалення.
5. Повільно відкрутіть наповнювальний кран і заливайте воду, доки не буде досягнуто необхідного тиску заповнення.
6. Перекрийте лінію подачі води системи опалення.
7. Видаліть повітря з усіх радіаторів опалення.
8. Перевірте тиск заповнення на дисплеї.
9. За необхідності додайте води.
10. Перекрийте наповнювальний кран.

5 Виявлення та усунення несправностей

Повідомлення про помилку мають пріоритет перед всіма іншими індикаціями на дисплеї.

- ▶ При виникненні несправностей або повідомлень про помилку (**F.xx**) дійте згідно з таблицею, що міститься в додатку.

Виявлення та усунення несправностей (→ сторінка 12)
- ▶ Якщо після перевірки за таблицею виріб не працює належним чином, зверніться до спеціаліста, щоб той усунув проблему.

6 Догляд і технічне обслуговування

6.1 Технічне обслуговування

Передумовою для тривалої експлуатаційної готовності, безпеки, надійності та тривалого терміну служби є щорічний технічний огляд і технічне обслуговування виробу один раз на два роки кваліфікованим спеціалістом.

6.2 Догляд виробу



Обережно!

Вірогідність матеріальних збитків внаслідок використання непридатних засобів для чищення!

- ▶ Не використовуйте аерозолі, абразивні засоби, миючі засоби, та засоби для чищення, що містять розчинники або хлор.

- ▶ Очистіть обшивку вологою ганчіркою з невеликою кількістю мила, що не містить розчинників.

7 Захист від замерзання

Опалювальна установка та водопроводи захищені від замерзання належним чином, якщо під час морозів опалювальна установка експлуатується та достатньо опалює приміщення.

У зворотному випадку можна спорожнити виріб та опалювальну установку. Зверніться до свого спеціаліста.

7.1 Функція захисту від замерзання

Виріб оснащений функцією захисту від замерзання.

Якщо температура лінії подачі стає нижчою за 8 °C, опалювальний насос вмикається автоматично. Якщо температура лінії подачі знову піднімається та досягає 10 °C, опалювальний насос автоматично вимикається.

Якщо виріб підключений до електричної мережі, а температура лінії подачі стала нижчою за 5 °C, виріб автоматично запускається та нагріває опалювальний контур прибл. до 25 °C. Якщо температура лінії подачі стає нижчою за 3 °C, на виробі виконується перевірка стрибків тиску. Якщо перевірка стрибків тиску повертає позитивний результат, виріб запускається та нагріває опалювальний контур прибл. до 25 °C. Якщо перевірка стрибків тиску повертає негативний результат, виріб автоматично вимикається. На дисплеї відображається **F.85**.

7.1.1 Функція захисту від замерзання накопичувача гарячої води (лише для зовнішнього накопичувача гарячої води з датчиком NTC)

Якщо температура в накопичувачі гарячої води стає нижчою за 5 °C, виріб вмикається та нагріває воду в накопичувачі до 8 °C. Якщо температура в накопичувачі гарячої води стає нижчою за 3 °C, виріб автоматично вимикається.



Вказівка

Ця функція неактивна, якщо підключений накопичувач гарячої води з термостатом.

8 Виведення з експлуатації

8.1 Тимчасове виведення виробу з експлуатації



Обережно!

Вірогідність матеріальних збитків, викликаних морозом!

Захист від замерзання та контрольні пристрої активні лише тоді, коли не виявлено від'єднань від електромережі.

- ▶ Не вимикайте виріб з електричної мережі.

- ▶ Перекрийте запірний кран холодної води.
- ▶ Відкрийте водопровідний кран, щоб злити залишкову воду з трубопроводу.
- ▶ Перекрийте водопровідний кран.
- ▶ Перекрийте запірний кран гарячої води.
- ▶ Вимкніть виріб за допомогою додаткового регулювального приладу.

8.2 Остаточне виведення виробу з експлуатації

- ▶ Доручіть спеціалісту остаточно вивести виріб з експлуатації.

9 Вторинна переробка та утилізація

- ▶ Доручіть утилізацію упаковки спеціалісту, який встановив виріб.



Якщо виріб позначений таким знаком:

- ▶ У цьому випадку забороняється утилізувати виріб разом з побутовими відходами.
- ▶ Замість цього здайте виріб до пункту прийому старих електричних або електронних приладів.



Якщо виріб містить елементи живлення, позначені цим знаком, це означає, що вони містять шкідливі для здоров'я та навколишнього середовища речовини.

- ▶ У цьому випадку здайте елементи живлення до пункту прийому елементів живлення.

9.1 Термін служби

За умови дотримання правил транспортування, зберігання, монтажу і експлуатації, очікуваний термін служби виробу складає 10 років.

10 Гарантія та сервісна служба

10.1 Гарантія

Інформацію щодо гарантії виробника ви можете отримати, звернувшись за контактною адресою, вказаною на останній сторінці.

10.2 Сервісна служба

Сфера застосування: Україна, Protherm

Контактна інформація нашої сервісної служби знаходиться за адресою, вказаною на останній сторінці та за адресою www.protherm.ua.

Додаток

А Виявлення та усунення несправностей

Проблема	Можлива причина	Заходи з усунення
Гаряча вода відсутня Опалення залишається холодним Виріб не вводиться в експлуатацію	Вимкнене електропостачання будівлі. Виріб не підключений до електромережі або вимкнений через додатковий регулювальний прилад. Тиск заповнення опалювальної установки надто низький. Повітря в опалювальній установці.	Увімкніть електроживлення будівлі. Переконайтеся, що виріб підключений до електромережі. При застосування додаткового регулювального приладу вмикайте виріб через нього. Збільште тиск заповнення опалювальної установки. Видаліть повітря з опалювальної установки.
Режим опалення не запускається, але режим приготування гарячої води працює належним чином.	Не відображається запит тепла через зовнішній регулювальний прилад.	Налаштуйте режим опалення за допомогою регулювального приладу.
На дисплеї відображається F.22 (перегорання при незаповненому накопичувачі).	Недостатньо води в опалювальній установці	Наповніть опалювальну установку достатньою кількістю води. Після цього знову введіть виріб в експлуатацію.
На дисплеї відображається F.55 .	Несправність внаслідок недостатньої кількості води	Від'єднайте виріб від електричної мережі. Зверніться до свого спеціаліста.
Виріб вимикається, на дисплеї відображається F.85 .	Перевірка стрибків тиску повертає негативний результат (температура лінії подачі стає нижчою за 3 °C).	Повідомте спеціалістові.