

Plexo™

Защита от влаги и пыли



PLEXO / ЭЛЕКТРОУСТАНОВОЧНОЕ
ОБОРУДОВАНИЕ ДЛЯ ВЛАЖНЫХ
И ПЫЛЬНЫХ ПОМЕЩЕНИЙ

 **legrand**®

www.legrand.ru

Надёжная защита от влаги и пыли

ОТЛИЧИТЕЛЬНЫЕ ОСОБЕННОСТИ НОВОЙ СЕРИИ PLEXO

- Широкая гамма функций для удовлетворения любых потребностей (датчики движения, выключатели с задержкой отключения, кнопка аварийного отключения, розетка RJ 45 и т.д.)
- Механизмы легко инсталлируются, комбинируются и демонтируются
- Многопостовые рамки (до 3-х постов)
- Адаптеры для серии Mosaic – весь спектр функций Mosaic доступен в исполнении IP 55
- Единый универсальный механизм PRO 21 для накладного и встроенного монтажа позволяет существенно экономить место на складе и уменьшить логистические затраты

Области применения:

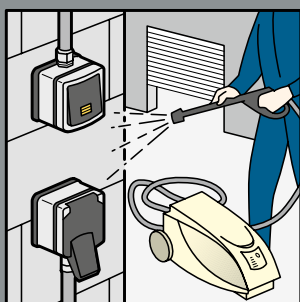

Агропромышленное производство



Предприятия по переработке

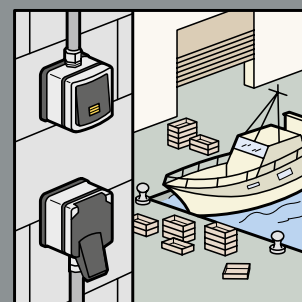

Порты

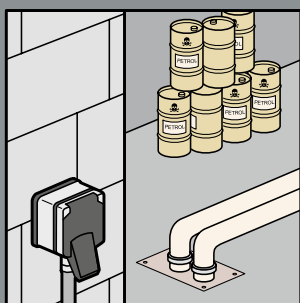

Нефтехимическое производство

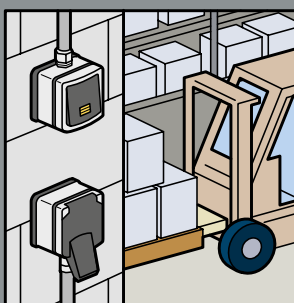

Склады

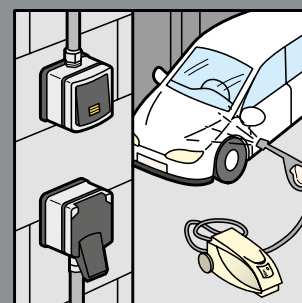

Автомойки

...а также подсобные помещения, плавательные бассейны, дворы, строительные площадки, птицефабрики, сады, террасы, гаражи и т.д.

Основопологающим документом при выборе электрооборудования по условиям эксплуатации и внешних воздействий является стандарт ГОСТ Р 50571.24-2000.

ГОСТ Р 50571.24-2000 (МЭК 60364-5-51-97)

«Электроустановки зданий. Часть 5. Выбор и монтаж электрооборудования. Глава 51. Общие требования»

Стандарт устанавливает правила по выбору и монтажу электрооборудования в целях обеспечения соответствия принятых мер защиты, требуемых для безопасности, надлежащего функционирования электроустановок, а также учитываемых ожидаемых внешних воздействий.

Каждая единица оборудования должна выбираться и монтироваться таким образом, чтобы обеспечивалось выполнение правил, установленных в настоящем стандарте, и соответствующих правил стандартов серии ГОСТ Р 50571.

Согласно стандарту электрооборудование должно быть выбрано и смонтировано согласно требованиям таблицы, в которой указаны необходимые характеристики электрооборудования, соответствующие внешним воздействиям, которым оно может подвергаться.

Таблица 51А – Внешние воздействующие факторы (ВВФ) окружающей среды

Код класса внешних воздействий	Внешнее воздействие	Характеристика по выбору и монтажу оборудования	Ссылка
АД	Наличие воды (321.4) ГОСТ 30331.2 / ГОСТ Р 50571.2:	Степени защиты:	
АД5	струи	IPX5	МЭК 60721-3-3, класс 3Z10; МЭК 60721-3-4, класс 4Z8
АД6	волны	IPX6	МЭК 60721-3-3, класс 4Z9
АЕ	Наличие посторонних твердых частиц (321.5) ГОСТ 30331.2 / ГОСТ Р 50571.2:		
АЕ4	легкая пыль (слабая запыленность)	IP5X, если проникновение пыли не препятствует функционированию электрооборудования	МЭК 60721-3-3, класс 3S2; МЭК 60721-3-4, класс 4S2
АЕ5	умеренная пыль (запыленность)	IP6X, если пыль не должна проникать в электрооборудование	МЭК 60721-3-3, класс 3S3; МЭК 60721-3-4, класс 4S3
АЕ6	сильная пыль (запыленность)	IP6X	МЭК 60721-3-3, класс 3S4; МЭК 60721-3-4, класс 4S4

Несоблюдение этих требований может привести к печальным последствиям, и даже к жертвам. По данным Минтруда России ежегодно на производстве в результате поражения электрическим током погибает около 100 человек.

Чтобы избежать жертв, а также порчи имущества и другого ущерба, рекомендуется использовать в помещениях с неблагоприятными условиями электроустановочные изделия со степенью защиты IP 55 и 66.

Универсальность

Универсальность механизмов – одно из основных преимуществ серии РІехо.

В чем именно заключается данное преимущество?

- Универсальный механизм пригоден как для накладного, так и для встроенного монтажа
- Благодаря этому качеству легко экономить место на складе и снизить затраты на перевозку
- Механизм розетки можно заменить в любое время
- Существенно облегчается процесс выбора подходящего механизма



Универсальный механизм используется как для накладного, так и для встроенного монтажа

Механизм устанавливается в коробку для накладного монтажа



Гарантированная степень защиты IP 55

Механизм устанавливается в суппорт с рамкой для встроенного монтажа



Гарантированная степень защиты IP 55



Воронкообразный, защищенный ввод кабеля

Механизм PRO 21

- Подключение с помощью безвинтовых зажимов
- Подходит для подключения любых кабелей 2x2,5мм²
- При снятой лицевой панели контакт с токоведущими элементами исключен (IP 20)
- На всех розетках установлены шторки для защиты детей

Многопостовые рамки



Сдвоенный механизм PRO 21 (горизонтальный и вертикальный).
Возможна также тройная горизонтальная комбинация

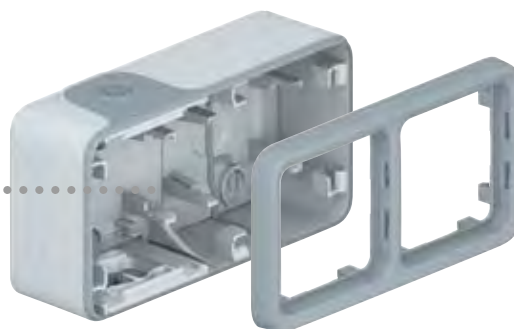

Двойная монтажная коробка без перегородки для облегчения монтажа.
Имеются также двойные вертикальные и тройные горизонтальные версии

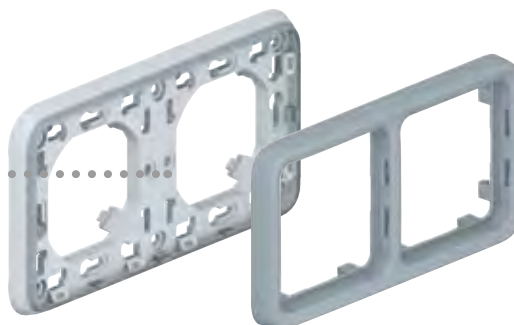

Двойной суппорт с рамкой для встроенного монтажа (вертикальный или горизонтальный).
Имеются также двойные вертикальные и тройные горизонтальные версии

Различные варианты монтажа



Накладной монтаж
Белый



Встроенный монтаж
Белый



Накладной монтаж
Серый



Встроенный монтаж
Серый

Широкий ассортимент

Ассортимент серии РІехо пополнился множеством новых функций, чтобы удовлетворить запросы современного потребителя. Эти функции делают РІехо действительно новой серией. Все механизмы с индикацией поставляются в комплекте с лампами. Просто и практично!



Универсальный выключатель с задержкой выключения
Кат. № 695 04 (с. 8)



2-проводный автоматический датчик движения
Кат. № 695 00 (с. 9)



Кнопка аварийного отключения
Кат. № 695 49 (с. 10)



Розетка RJ 45 FTP Кат. 6
Кат. № 695 60 (с. 11)

Простой и легкий монтаж благодаря множеству новых приспособлений:



Все корпуса оборудованы автоматическим коннектором Nylbloc для соединения кабелей и проводов



Наглядные и легко доступные точки фиксации, характерные для всех изделий серии РІехо 55



Быстрый монтаж и демонтаж крышки простым поворотом винта на 1/4

Адаптер для Mosaic



Адаптеры РІехо для серии Mosaic – с крышкой и без. Весь спектр функций Mosaic доступен в исполнении IP 55

Высокая степень защиты



Степень защиты IP 55



Plexo IP 55 – IK 07

механизмы

НОВИНКА



695 13



695 25



695 04



695 43

Механизмы с лицевой панелью

Устанавливаются в коробки для накладного монтажа (см. стр. 13) или в суппорты суппорты с рамкой для встроенного монтажа (см. стр. 13)

Механизмы с подсветкой в комплекте с лампами 230 В ~ (кроме 695 43 / 695 44 / 696 33 / 696 34: поставляются с лампами 12 В)

Лампы и аксессуары (см. стр. 15)

Присоединение без инструмента

Упак	Кат. №		Изображение	Описание	Упак	Кат. №		Изображение	Описание
	Серый	Белый				Серый	Белый		
				Выключатели и переключатели 10 AX* - 250 В ~					Кнопочные выключатели 10 А
				IP 55 – IK 07					IP 55 – IK 07
10	695 11	696 11		Однополюсный переключатель на два направления	105	695 40	696 30		Кнопочный выключатель Н.О. контакт
105	695 12	696 12		Однополюсный переключатель на два направления с индикацией В комплекте с лампой	10	695 41	696 31		Кнопочный выключатель (Н.О.+Н.З. контакты)
5	695 13	696 13		Однополюсный переключатель на два направления с подсветкой В комплекте с лампой	105	695 42	696 32		Кнопочный выключатель с подсветкой, Н.О. контакт
5	695 21			Промежуточный переключатель	10	695 43	696 33		Кнопочный выключатель с подсветкой, Н.О. контакт, с держателем этикетки В комплекте с лампой 12 В Может поставляться с лампой 230 В (см. стр. 15)
10	695 25	696 25		Двухклавишный переключатель на два направления	5	695 44	696 34		Кнопочный выключатель с подсветкой (Н.О. + Н.З. контакты) с держателем этикетки В комплекте с лампой 12 В Может оснащаться лампой 230 В (см. стр. 15)
5	695 26	696 26		Двухклавишный переключатель с подсветкой В комплекте с лампой					
10	695 30	696 27		Двухполюсный выключатель					

Упак	Кат. №		Изображение	Описание
	Серый	Белый		
5	695 04	696 04		Выключатель с подсветкой 250 В ~ с задержкой отключения IP 55 Электронный 2-проводный В комплекте с лампой Регулируемая задержка: от 25 с до 15 мин. Допустимая мощность нагрузки: - 1000 Вт – лампы накаливания и галогенные лампы 230 В - 400 Вт – галогенные лампы 130 В - 400 ВА – низковольтные галогенные лампы - 400 ВА – люминесцентные лампы - 2300 Вт – активная нагрузка (электронагреватели)

* X - в цепи люминесцентных ламп

НОВИНКА

Plexo IP 55 – IK 07

механизмы (продолжение)



695 00



695 02



695 17



695 34

Механизмы с лицевой панелью

Устанавливаются в коробки для накладного монтажа (см. стр. 13) или в суппорты с рамкой для встроенного монтажа (см. стр. 13)

Лампы и аксессуары (см. стр. 15)

Присоединение без инструмента

Упак	Кат. №	Датчики движения 230 В ~
1	695 00	<p>2-проводной (без нейтрального провода), IP 55 – IK 07</p> <p>Серый/Белый</p> <p>Можно использовать вместо однополюсного выключателя Присоединять дополнительные провода не требуется</p> <p>Допустимая мощность нагрузки: от 60 до 300 Вт для ламп накаливания и галогенных ламп 230 В~ Регулируемая задержка: от 6 с до 6 мин. Угол обнаружения приближающегося объекта: 130° Уставка освещенности: от 3 до 1000 лк Максимальная дальность обнаружения: 8 м (регулируется)</p>
1	695 02	<p>3-проводной (с нейтральным проводом), IP 55 – IK 07</p> <p>Допустимая мощность нагрузки: от 500 до 1000 Вт - лампы накаливания и галогенные лампы 230 В~ - низковольтные галогенные лампы - люминесцентные компактные лампы Регулируемая задержка: от 1 с до 16 мин. Угол обнаружения приближающегося объекта: 180° Уставка освещенности: от 3 до 1000 лк Максимальная дальность обнаружения: 8 м (регулируется)</p>
1	695 01	<p>2-проводной (без нейтрального провода); с функцией ВКЛ/ОТКЛ, IP 55</p> <p>Можно использовать вместо однополюсного выключателя Присоединять дополнительные провода не требуется</p> <p>Оснащен кнопками ручного включения и отключения Допустимая мощность нагрузки: от 40 до 400 Вт для ламп накаливания и галогенных ламп 230 В ~ Регулируемая задержка: от 1 с до 16 мин. Угол обнаружения приближающегося объекта: 180° Уставка освещенности: от 3 до 1000 лк Максимальная дальность обнаружения: 8 м (регулируется)</p>

Упак	Кат. №	Сумеречные выключатели 230 В ~
5	695 17	<p>Сумеречный выключатель, одна функция, IP 55 - IK 07</p> <p>Серый</p> <p>Можно использовать для автоматического включения и отключения освещения по уровню освещенности (при наступлении сумерек и рассвета)</p>
	696 17	<p>Поставляется с фотоэлементом в полностью собранном виде</p> <p>Допустимая мощность нагрузки: - 1400 Вт – лампы накаливания и галогенные лампы 230 В~ - 400 ВА – люминесцентные лампы</p> <p>Уставка освещенности: от 0,5 до 1500 лк</p>
5	695 18	<p>Фотоэлемент – IP 55</p> <p>Предназначен для работы с сумеречными выключателями кат. № 037 21/23/25</p>
1	695 34	<p>Выключатель с ключом 3 А, 250 В ~</p> <p>Серый</p> <p>Укомплектован ключом RONIS n° 455 Ключ извлекается в любом положении замка</p> <p>Обозначены два положения «0-I» (ОТКЛ-ВКЛ) 2 Н.О. контакта</p>
1	695 35	<p>Обозначены три положения «I-0-II» (ВКЛ I-ОТКЛ-ВКЛ II) 2 Н.О. контакта</p>

Plexo IP 55 – IK 07

механизмы (продолжение)

НОВИНКА



695 08



695 47



695 49



695 83 + 695 91

Механизмы с лицевой панелью
Устанавливаются в коробки для накладного монтажа (см. стр. 13) или в суппорты с рамкой для встроенного монтажа (см. стр. 13)

Упак	Кат. №	Механизмы управления приводами	
5	Серый 695 38		Двухклавишный переключатель для прямого управления приводами
	Белый 696 29		Двухклавишный переключатель для прямого управления приводами
5	695 39		Двухклавишный кнопочный выключатель для систем с электронным блоком управления: 10 А, 250 В ~

Упак	Кат. №	Электронный комнатный термостат – 250 В~	
1	Серый/Белый 695 08		<p>Поддержание заданной температуры во влажных помещениях или в помещениях специализированного назначения (например, в производственных помещениях, лабораториях, теплицах и т. д.)</p> <p>Диапазон изменения уставки: от 7 до 30 °C</p> <p>Работает от сети: 230 В~, 50/60 Гц</p> <p>С кнопкой переключения режимов охлаждения/нагрев</p>

Упак	Кат. №	Световые указатели IP 55 – IK 07		
10	Серый/Белый 695 83		<p>Световой индикатор</p> <p>Используется с лампами Е 10 (в комплекте), 5 Вт; 230 В ~</p> <p>Винтовые зажимы</p> <p>Поставляется без рассеивателя (см. ниже)</p>	
5	695 88		Рассеиватель для светового индикатора	
5	695 89			Прозрачный
5	695 90			Зеленый
5	695 91		Оранжевый	
5	695 91		Красный	

Упак	Кат. №	Механизмы экстренного отключения 3 А 230 В~	
1	Серый/Желтый 695 47		<p>Поставляются с наклейкой «Экстренное отключение» на нескольких языках</p> <p>Желтая лицевая панель и красная кнопка</p> <p>Кнопка экстренного отключения</p> <p>Один Н.З. контакт</p> <p>Один полюс</p>
1	695 48		<p>Кнопка экстренного отключения с ключом возврата в исходное состояние Н.О. и Н.З. контакты</p> <p>Укомплектована ключом RONIS n° 455</p> <p>Ключ извлекается только в положении «0»</p>
1	695 49		<p>Кнопка экстренного отключения с фиксацией. Возврат в начальное состояние поворотом толкателя на 1/4 оборота</p> <p>Н.О. и Н.З. контакты</p>

Упак	Кат. №	Технические детекторы	
1	Серый/Белый 695 92		<p>Оборудованы сигнальным индикатором. Транслируют аварийный сигнал замыканием контакта Н.О. 1 А - 48 В ~ 24 В = на модуль технической сигнализации или телефонный трансмиттер кат. 432 76.</p> <p>Детектор газа IP 31 – IK 07</p> <p>Служит для обнаружения и подачи сигнала об утечке газа метана, бутана, пропана и бытового газа.</p> <p>Напряжение – 12 В = подается с блока питания кат. № 042 10</p> <p>Потребляемый ток:</p> <ul style="list-style-type: none"> - 170 мА в дежурном режиме - 190 мА при подаче аварийного сигнала
1	695 93		<p>Детектор затопления IP 41 – IK 07</p> <p>Предназначен для обнаружения жидкости на высоте расположения датчика. Питание от трансформатора кат. № 042 25 (см. стр. 155) или от блока питания кат. № 042 10 (см. стр. 158).</p> <p>Напряжение питания: 12 В постоянного или ~</p> <p>Потребляемый ток:</p> <ul style="list-style-type: none"> • 0,2 мА в дежурном режиме • 20 мА при подаче аварийного сигнала <p>Поставляется в комплекте с датчиком и шнуром длиной 2 м.</p>
1	695 94		<p>Детектор повышения температуры в морозильной камере IP 41 – IK 07</p> <p>Служит для подачи сигнала при превышении температуры минус 15 °C.</p> <p>Напряжение - 12В =/~ подается с трансформатора кат. № 744 84/042 25 или блока питания кат. № 042 10</p> <p>Потребляемый ток:</p> <ul style="list-style-type: none"> - 0,2 мА в дежурном режиме - 20 мА при подаче аварийного сигнала <p>Поставляется с датчиком и шнуром длиной 2 м</p>

Изделия с кат. № красного цвета - новинки

Plexo IP 55 – IK 07

механизмы (продолжение)

НОВИНКА



695 71



695 76



695 60

Механизмы с лицевой панелью

Устанавливаются в коробки для накладного монтажа (см. стр. 13) или в суппорты с рамкой для встроенного монтажа (см. стр. 13)

Упак	Кат. №	Розетки	Упак	Кат. №	Розетки с заводским монтажом 16 А - 250 В~ (продолжение)
10	Серый 695 71, Белый 696 39	Немецкий стандарт 16 А – 250 В~ 2К + 3 с винтовыми зажимами	5	Серый 695 62, Белый 696 42	Французский стандарт 2 x 2К + 3, горизонтальные
105	695 70, 696 40	2К + 3 с безвинтовыми зажимами	5	695 63, 696 43	2 x 2К + 3, вертикальные
105	695 52, 696 22	Французский стандарт 16 А – 250 В~ 2К + 3 со шторками для защиты детей, с винтовыми зажимами	5	695 64, 696 44	2 x 2К + 3, горизонтальные
10	695 51, 696 21	2К + 3 со шторками для защиты детей, с безвинтовыми зажимами			
5	695 53, 696 23	2К + 3 с блокировкой, с винтовыми зажимами			
5	695 55	2К + 3 с автоматически открывающейся защитной крышкой, с безвинтовыми зажимами			
10	502 99	Блокиратор кат. № 695 53 для защиты от неправильного подсоединения устройств			
5	Серый 695 76	Розетки с заводским монтажом 16 А – 250 В~ Безвинтовые зажимы Единый механизм. Проводники присоединяют только в одном месте Устанавливаются в двойные или тройные накладные коробки или в суппорты с рамкой для встроенного монтажа	1	Серый 695 66, Белый 696 45	Французский стандарт 10 А 30 А
5	695 77	2 x 2К + 3, горизонтальные	1	Серый 695 60	Информационная розетка RJ 45 Розетка RJ45, 9-контактная под экранированную витую пару 6-й категории
5	695 78	2 x 2К + 3, вертикальные			
1	695 78	2 x 2К + 3, горизонтальные			

Изделия с кат. № красного цвета - новинки



Быстрый монтаж, гарантированная защита

**Установка кабеля
диаметром
от 4 до 15 мм**



Сделайте отверстие в торцевой заглушке при помощи отвертки



Вставьте кабель в торцевую заглушку



Мембрана на торцевой заглушке обеспечивает степень защиты IP55

**Установка пластиковой
трубки диаметром
от 16 до 25 мм**



Вручную удалите центральную часть мембраны на торцевой заглушке, потянув за язычок



Вставьте трубку в торцевую заглушку



Мембрана торцевой заглушки компенсирует любое отклонение трубки от вертикали и обеспечивает степень защиты IP55

Plexo IP 55 – IK 07 модульные механизмы

НОВИНКА







695 80



6806 33

Устанавливаются в коробки для накладного монтажа (см. стр. 13) или в суппорты с рамкой для встроенного монтажа (см. стр. 13)

Упак	Кат. №	Адаптеры
		IP 55 – IK 07 для двухмодульных механизмов Mosaic
		Могут использоваться с любыми механизмами Mosaic (кроме кат. № 746 55/47), обеспечивающими степень защиты IP 55. Для механизмов кат. № 746 55/47 необходимо использовать модуль кат. № 695 07 без адаптера
10	695 80	 Адаптер с дымчатой крышкой из поликарбоната
1	695 79	 Адаптер с дымчатой крышкой из поликарбоната, запираемой с помощью специального инструмента (см. ниже)
1	919 45	 Специальный инструмент для записывания крышки адаптера кат. № 696 79
1	695 82	IP 20, для двухмодульных механизмов Mosaic Адаптер без крышки (IP 20)
		
		IP 55 – IK 07 для трехмодульных механизмов Mosaic
20	6806 33 6806 32	 Монтажная рамка с мембраной. Степень защиты IP 55. Позволяет пользоваться выключателем со степенью защиты IP 55, не открывая защитную крышку

Изделия с кат. № красного цвета - новинки

НОВИНКА

Plexo IP 55 – IK 07

коробки для накладного монтажа и суппорты для встроенного монтажа



В коробки для накладного монтажа и в суппорты с рамкой для встроенного монтажа вставляются механизмы Plexo (см. стр. 8 ... 12)
Коробки для накладного монтажа оснащены безвинтовыми зажимами Nybloc для 2-х проводников

Упак	Кат. №		Коробки для накладного монтажа с мембранными сальниками
10	Серый 696 51	Белый 696 89	Коробки оснащены съемными мембранными сальниками. Непосредственный ввод проводников (надрезать не нужно) Одноместная монтажная коробка Один ввод
5	696 72	696 90	Двух- и трехместные монтажные коробки Без перегородок между отсеками, что облегчает присоединение проводников и дает возможность установить в коробки штепсельные розетки с заводским электромонтажом Двухместная монтажная коробка, два ввода
5	696 61	696 91	Двухместная монтажная коробка, вертикальная установка Два ввода
5	696 79		Трехместная монтажная коробка, вертикальная установка
5	696 80		Трехместная монтажная коробка, горизонтальная установка 3 ввода

Упак	Кат. №		Суппорты с рамками для встроенного монтажа
10	Серый 696 81	Белый 696 92	Используются только с монтажными коробками французского или немецкого стандарта Одноместный суппорт с рамкой Для одного механизма Plexo.
5	696 83	696 94	Двух- и трехместные суппорты с рамками Расстояние между точками крепления – 71 мм Двухместный суппорт с рамкой для двух механизмов Plexo, горизонтальная установка
5	696 85	696 96	Двухместный суппорт с рамкой для двух механизмов Plexo, вертикальная установка
5	696 87	696 98	Трехместный суппорт с рамкой для трех механизмов Plexo, горизонтальная установка

Упак	Кат. №		Коробки с кабельными вводами для накладного монтажа
5	Серый ISO 20 696 56	PG 696 52	Одноместная монтажная коробка Один ввод
5	696 68	696 64	Двухместная монтажная коробка, вертикальная установка Два ввода сверху
5	696 78	696 74	Двухместная монтажная коробка, горизонтальная установка Два ввода сверху

Изделия с кат. № красного цвета - новинки

Plexo IP 55 – IK 07

для накладного монтажа, поставляются в собранном виде

НОВИНКА



697 09



697 12



697 33

Механизмы поставляются в комплекте с монтажными коробками и двумя мембранными сальниками. Механизмы с подсветкой поставляются в комплекте с лампой 230 В \sim . Лампы и аксессуары (см. стр. 15). Присоединение без инструмента

Упак	Кат. №	Выключатели 10 АХ – 250 В \sim
10	Серый 697 09	Однополюсный переключатель на 2 направления
5	697 16	Промежуточный выключатель
10	697 12	
5	697 13	Однополюсный переключатель на два направления с индикатором В комплекте с лампой
5	697 13	Однополюсный переключатель на два направления с подсветкой В комплекте с лампой
10	697 15	Двухклавишный переключатель на два направления
Кнопочные выключатели 10 А		
1	Серый 697 19	Кнопочный выключатель Н.О. контакт
1	697 21	Кнопочный выключатель с подсветкой, Н.О. контакт В комплекте с лампой
Датчики движения		
IP 55		
Предназначен для управления освещением при обнаружении движения		
Допустимая мощность нагрузки:		
- 2 000 Вт – лампы накаливания и галогенные лампы 230 В \sim ;		
- 2000 Вт – низковольтные галогенные лампы		
- 1000 ВА – люминесцентные лампы и компактные люминесцентные лампы.		
Дальность обнаружения: от 0 до 12 м. Диаграмма направленности настраивается при монтаже. Диапазон регулировки задержки: от 12 с до 16 мин.		
Габаритные размеры: 90x90x85		
1	Серый 697 40	Угол обнаружения: 360°
	Белый 697 80	
Выключатель с ключом 10 А – 250 В\sim		
1	Серый 697 06	Выключатель с цилиндром европейского стандарта 1-полюсный выключатель или 1-полюсный кнопочный выключатель 3-позиционный «1-0-2» Должен быть укомплектован цилиндром кат. № 696 95, см. ниже
	Белый 697 57	
1	697 95	Цилиндр европейского стандарта Поставляется с комплектом из трех ключей
Вывод кабельный		
1	Серый 697 45	Вывод кабельный. Поставляется с зажимом для кабеля.
	Белый 697 79	

Упак	Кат. №	Розетки
Немецкий стандарт 16 А – 250 В\sim		
10	Серый 697 33	2К + 3 с винтовыми зажимами
Французский стандарт 16 А – 250 В\sim		
10	697 31	2К + 3 со шторкой для защиты детей, с безвинтовыми зажимами
Розетки 20 и 32 А		
С винтовыми зажимами		
20 А – IP 55 – IK 08		
5	Серый 916 55	2К + 3, 230 В \sim
5	916 56	3К + 3, 400 В \sim
5	916 57	3К + N + 3, 400 В \sim
32 А – IP 55 – IK 08		
5	558 72	2К + 3, 230 В \sim
5	558 75	3К + 3, 400 В \sim
5	558 77	3К + N + 3, 400 В \sim
Мембранные сальники		
Для уплотнения вводов штепсельных розеток 20 А		
50	919 14	
50	919 15	Для уплотнения вводов штепсельных розеток 32 А
Переносной розеточный блок		
10	Серый 697 49	С передней стороны блок оснащен двумя штепсельными розетками 2К + 3 французского стандарта с заводским монтажом. Внешний кабель присоединяется только в одном месте. Задняя сторона блока: при необходимости можно установить два модульных механизма Plexo.

Plexo IP 55 – IK 07

для встроенного монтажа, поставляются в собранном виде

НОВИНКА

Plexo IP 55 – IK 07

монтажные аксессуары

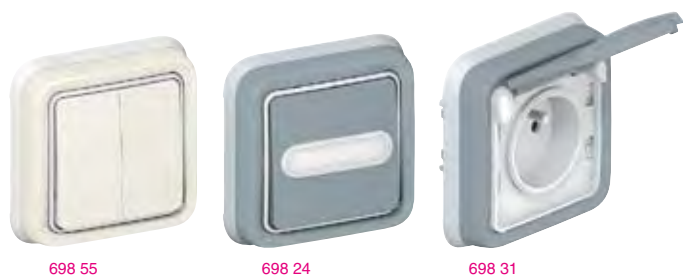

Механизмы поставляются в собранном виде

Безвинтовые зажимы

Механизмы с подсветкой поставляются в комплекте с лампой 230 В ~ (кроме механизмов кат. № 698 24 / 64, поставляемых с лампой 12 В) Лампы и аксессуары представлены в правой колонке











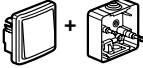

Упак	Кат. №	Переклю­чате­ли 10 АХ – 250 В~
10	Серый 698 11 Белый 698 51	IP 55 – IK 07 Однополюсный переключатель на два направления
5	698 55	Двухклавишный переключатель на два направления
105	Серый 698 21 Белый 698 61	Кнопочные выключатели 10 А IP 55 – IK 07 Кнопочный выключатель с подсветкой (Н.О. + Н.З. контакты) В комплекте с лампой
5	698 24 698 64	Кнопочный выключатель с подсветкой (Н.О. + Н.З. контакты) с держателем этикетки. В комплекте с лампой 12 В. Может оснащаться лампой 230 В~
10	Серый 698 31 Белый 698 70	Розетки 16 А – 250 В~ Французский стандарт IP 55 – IK 07 2К + 3 со шторкой для защиты детей, с безвинтовыми зажимами
10	698 33 698 69	Немецкий стандарт IP 55 – IK 07 2К + 3 с винтовыми зажимами
10	Серый 557 03	Розетки 20 А С винтовыми зажимами 20 А – IP 44 – IK 08 2К + 3, 230 В~
10	557 06	3К + 3, 400 В~
10	557 08	3К + N + 3, 400 В~
10	903 59	Накладная монтажная коробка для штепсельных розеток 20 А Кат. № 557 03/06/08 Габаритные размеры: 79 x 86 x 40 мм

Упак	Кат. №	Заглушка
5	Серый 695 37	Предназначена для закрытия неиспользуемой коробки для накладного монтажа или суппорта с рамкой для встроенного монтажа
5	Серый 698 48 Белый 698 88	Кабельные выводы IP 55 – IK 08 Вывод кабельный. Поставляется с зажимом для кабеля диаметром от 5 до 13 мм
10	Серый 694 91	Держатель этикеток Применяется в качестве замены вышедшего из строя держателя этикеток. Поставляется с белыми ПВХ этикетками
10	694 96	Лампы Для индикации включенного состояния применяется лампа оранжевого цвета. Для указания местонахождения применяется лампа зеленого цвета 230 В – 1 мА, зеленого цвета Применяется только в кнопочных выключателях с подсветкой
10	694 97	230 В – 0.5 мА, зеленого цвета
10	694 98	
10	694 99	
10	694 95	230 В – 1 мА, оранжевого цвета 12 В – 15 мА, зеленого цвета 24 В – 20 мА, зеленого цвета
105	Серый 695 96 Белый 696 46	Мембранные сальники Один ввод диаметром до 25 мм
5	695 99 696 49	Два ввода диаметром до 16 мм
10	Серый 695 98	Комплект из четырех колпачков Надеваются на головки крепежных винтов
1	Серый 695 97	Шаблон для разметки отверстий Предназначен для точной разметки крепежных отверстий Поставляется с пузырьковым уровнем

Изделия с кат. № красного цвета - новинки

Plexo IP 55 – IK 07

Таблица соответствий
Изделия серого цвета

	PLEXO 55 – СТАРАЯ СЕРИЯ			PLEXO – НОВАЯ СЕРИЯ						
	ПОСТАВЛЯЮТСЯ В СОБРАННОМ ВИДЕ	ПОСТАВЛЯЮТСЯ В ВИДЕ ОТДЕЛЬНЫХ МОДУЛЕЙ	ПОСТАВЛЯЮТСЯ В СОБРАННОМ ВИДЕ	ПОСТАВЛЯЮТСЯ В ВИДЕ ОТДЕЛЬНЫХ МОДУЛЕЙ			ПОСТАВЛЯЮТСЯ В СОБРАННОМ ВИДЕ			
	Для накладно- го монтажа 	Для накладного монтажа 	Для встроенно- го монтажа 	Механизм 	Для накладного монтажа 	Для встроен- ного монтажа 	Для накладного монтажа 	Для встроенно- го монтажа 		
ВЫКЛЮЧАТЕЛИ и ПЕРЕКЛЮЧАТЕЛИ										
Однополюсный переключатель на два направления	916 05	917 05 + 917 51	867 00	695 11			697 09	698 11		
Промежуточный выключатель	916 10			695 21			697 16			
Двухклавишный переключатель на два направления	916 07	917 07 + 917 51	867 01	695 25			697 15			
Однополюсный переключатель на два направления с индикацией	916 71 + 899 06			695 12			697 12			
Однополюсный переключатель на два направления с подсветкой	916 71 + 899 07			695 13			697 13			
Двухполюсный выключатель	916 02	917 02 + 917 51		695 30						
КНОПЧНЫЕ ВЫКЛЮЧАТЕЛИ										
Кнопочный выключатель Н.О. контакт	916 12	917 12 + 917 51		695 40	 Монтажная коробка 696 72	 Суппорт с рамкой ⁽³⁾ 696 83	697 19			
Кнопочный выключатель с подсветкой Н.О. контакт	916 12 + 899 07	917 12 + 899 07 + 917 51		695 42			697 21			
Кнопочный выключатель Н.О. + Н.З. контакты	916 27			695 41						
Кнопочный выключатель Н.О. + Н.З. контакты с подсветкой	916 27 + 899 07		867 02 + 899 07	695 44				698 21		
Кнопочный выключатель с держателем этикетки			867 03	695 44				698 24		
Кнопочный выключатель с подсветкой и с держателем этикетки	916 14 + 899 07			695 43						
РОЗЕТКИ										
2К + 3, немецкий стандарт	916 41	917 41 + 917 51	867 07	695 71 ⁽¹⁾ или 695 70 ⁽²⁾			697 33 ⁽¹⁾			
2К + 3, французский стандарт, со шторкой для защиты детей	916 44	917 44 + 917 51	867 05	695 52 ⁽¹⁾ или 695 51 ⁽²⁾			697 31 ⁽²⁾	698 31 ⁽²⁾		
2К + 3, французский стандарт, с блокировкой для защиты от неправильного подключения устройств	916 45			695 53 ⁽²⁾						
2К + 3, розетка с УЗО (АВДТ), 10 мА	916 33			695 66	Монтажная коробка 696 72	Суппорт с рамкой ⁽³⁾ 696 83				
2К + 3, розетка с УЗО (АВДТ), 30 мА	916 34			695 67						
ДРУГИЕ ИЗДЕЛИЯ										
Механизмы управления приводами	916 15			695 39	 Монтажная коробка 696 51	 Суппорт с рамкой ⁽³⁾ 696 81				
Выключатель с задержкой отключения от 30 с до 30 мин	916 03		867 04	695 04						
Выключатель с задержкой отключения от 1 до 15 мин	916 04			695 04						
Датчик движения без нейтрали	916 20			695 00						
Кнопка экстренного отключения. Н.З. контакт	916 16			695 47						
Кнопка экстренного отключения. Н.О. и Н.З. контакты	916 17			695 48						
Кнопка экстренного отключения. Н.О. и Н.З. контакты. Возврат в исходное состояние поворотом толкателя на ¼ оборота	916 18			695 49						
Выключатель с ключом 2-позиционный «0-1», два Н.О. контакта	916 21			695 34						
Выключатель с ключом 3-позиционный «I-0-II», два Н.О. контакта	916 22			695 35						
Монтажная коробка	916 90								697 45	698 48
Световой индикатор	916 74			695 83						
Красный рассеиватель	916 78			695 91						
Электронный комнатный термостат	916 84			695 08						
Сумеречный выключатель	916 86			695 17						
Фотоэлемент	916 87			695 18						
Детектор затопления	916 82			695 93						
Заглушка		917 98 + 917 51		695 37						

(1) С винтовыми зажимами

(2) С безвинтовыми зажимами

(3) Только для монтажных коробок французского или немецкого стандарта

Plexo IP 55 – IK 07

Таблица соответствий
Изделия белого цвета

	PLEXO 55 – СТАРАЯ СЕРИЯ		PLEXO – НОВАЯ СЕРИЯ					
	ПОСТАВЛЯЮТСЯ В ВИДЕ ОТДЕЛЬНЫХ МОДУЛЕЙ	ПОСТАВЛЯЮТСЯ В СОБРАННОМ ВИДЕ	ПОСТАВЛЯЮТСЯ В ВИДЕ ОТДЕЛЬНЫХ МОДУЛЕЙ			ПОСТАВЛЯЮТСЯ В СОБРАННОМ ВИДЕ		
	Для накладного монтажа	Для встроенного монтажа	Механизм	Для накладного монтажа	Для встроенного монтажа	Для накладного монтажа	Для встроенного монтажа	
ПЕРЕКЛЮЧАТЕЛИ								
Однополюсный переключатель на два направления	917 82 + 917 91	867 20	695 11				698 51	
Двухклавишный переключатель на два направления		867 21	695 25				698 55	
КНОПЧНЫЕ ВЫКЛЮЧАТЕЛИ								
Кнопочный выключатель. Н.З. контакт	917 84 + 917 91		696 30					
Кнопочный выключатель с подсветкой. Н.З. контакт	917 84 + 899 07 + 917 91		696 32					
Кнопочный выключатель с подсветкой. Н.О. и Н.З. контакты		867 22 + 849 23	696 34					698 61
Кнопочный выключатель с подсветкой, с держателем этикетки		867 23	696 33					698 64
ВЫКЛЮЧАТЕЛЬ С ЗАДЕРЖКОЙ ОТКЛЮЧЕНИЯ								
Выключатель с задержкой отключения от 25 с до 15 мин		867 24	696 04					
РОЗЕТКИ								
2К + 3, немецкий стандарт	917 86 + 917 91	867 27	696 39 ⁽¹⁾ или 696 40 ⁽²⁾			698 69 ⁽¹⁾		
2К + 3, французский стандарт, со шторкой для защиты детей	917 83 + 917 91	867 25	696 21 ⁽¹⁾ или 696 22 ⁽²⁾			698 70 ⁽²⁾		

(1) С винтовыми зажимами
(2) С безвинтовыми зажимами

Plexo IP 55 – IK 07

Примеры установки нескольких механизмов
в одну монтажную коробку

	PLEXO 55 – СТАРАЯ СЕРИЯ			PLEXO – НОВАЯ СЕРИЯ		
	МЕХАНИЗМЫ	МОНТАЖНЫЕ КОРОБКИ		МЕХАНИЗМЫ	МОНТАЖНЫЕ КОРОБКИ	
		Горизонтальная установка	Вертикальная установка		Горизонтальная установка	Вертикальная установка
ПЕРЕКЛЮЧАТЕЛИ						
Однополюсный переключатель на 2 направления + однополюсный переключатель на 2 направления	917 05 + 917 05	917 72	917 61	695 11 + 695 11	696 72	696 61
Однополюсный переключатель на 2 направления + 2-клавишный переключатель на 2 направления	917 05 + 917 07	917 72	917 61	695 11 + 695 25	696 72	696 61
ВЫКЛЮЧАТЕЛИ / ПЕРЕКЛЮЧАТЕЛИ + РОЗЕТКИ						
2-полюсный выключатель + розетка 2К + 3 немецкого стандарта	917 02 + 917 41	917 72	917 61	695 30 + 695 71 ⁽¹⁾	696 72	696 61
РОЗЕТКИ						
2 x 2К+3 немецкого стандарта	917 41 + 917 41	917 72	917 61	695 71 ⁽¹⁾ + 695 71 ⁽¹⁾	696 72	696 61
2 x 2К+3 немецкого стандарта с заводским монтажом				695 76 или 695 77	696 72	696 61
3 x 2К+3 немецкого стандарта с заводским монтажом				695 78	696 80 ⁽²⁾	
2 x 2К+3 французского стандарта с заводским монтажом				695 62 или 695 63	696 72	696 61
3 x 2К+3 французского стандарта с заводским монтажом				695 64	696 80 ⁽²⁾	

(1) С винтовыми зажимами
(2) Коробки на 3 механизма

Plexo IP 66

Серия электроустановочных изделий Plexo 66 гарантирует надежность и высокую степень защиты, даже при вставленной вилке



Простой монтаж



Проводник подключен, степень защиты IP 66 гарантирована



Розетка 66 моноблок или "в сборе" выключатели и розетки



Поставляются с уплотнителями кабельных вводов ISO 20 и заглушками. Зажимы с нержавеющими винтами. Серый RAL 7016/TO 29

Упак.	Кат. №.	Выключатели и переключатели - 250 В~	
	Серый	Переключатели 10 А	
6	904 60		Однополюсный переключатель на два направления
2	904 64		Двухполюсный переключатель на два направления с подсветкой
		Кнопочный выключатель 10 А	
6	904 62		С подсветкой Поставляется без ламп Кат. №. 899 01/02/07
	Серый	Розетки 16 А - 250 В~	
		Для вилок 10/16 А	
6	904 66		Розетки с крышками и защитными шторками 2 К + 3
		С крышкой IP 66	
1	904 65		2 К + 3 Оснащены системой "lock 66", что позволяет сохранять IP 66 при вставленной вилке
	Серый	Розетки 20 А - 400 В~	
		С защитными шторками	
5	904 56		3 К + 3
5	904 57		3 К + Н + 3

Рехо 66 сборные

сборные механизмы
IP 66 - IK 08



904 80



904 82



904 86



904 90

Рехо 66 сборные

коробки, аксессуары
IP 66 - IK 08



904 91



904 93



904 92

Поставляются без коробок
Монтируются в коробки, перечисленные в следующей колонке.
Серый RAL 7016/T 029

Упак. Кат. № Выключатели и переключатели - 250 В~

Упак.	Кат. №	Серый	Переклюатели 10 А
6	904 80		Однополюсный переключатель на два направления
2	904 84		Двухполюсный переключатель на два направления с подсветкой. Лампы для подсветки см. Кат. № 890 01/02/07
Кнопочные выключатели 10 А Лампы для подсветки Кат. № 890 01/02/07			
2	904 82		Выключатель кнопочный с подсветкой

Упак. Кат. № Розетки 16 А - 250 В~

Для прямых и наклонных вилок 10/16 А
Оснащены защитными шторками

Упак.	Кат. №	Серый	Розетка с крышкой
6	904 86		2 К + 3
1	904 85		Розетка с крышкой (IP 66 при вставленной вилке) 2 К + 3 Оснащены системой "lock 66," которая сохраняет IP 66 при вставленной вилке

Упак.	Кат. №	Серый	Адаптер Mosaic
2	904 90		Адаптер для 2 модулей Mosaic

Упак. Кат. № Коробки для накладного монтажа

Упак.	Кат. №	Серый RAL 7016/T 029	IP 66 - IK 08
Позволяют получить всевозможные комбинации Служат для монтажа сборных механизмов Рехо 66 или адаптеров Mosaic Кат. № 904 90 Поставляются с уплотнителями кабельных вводов ISO 20 и заглушками			
6	904 91		Одноместная монтажная коробка
5	904 92		Двухместная монтажная коробка, вертикальная установка
5	904 93		Двухместная монтажная коробка, вертикальная установка

Упак. Кат. № Аксессуары

Упак.	Кат. №	Индикаторные лампы
Постаются с клеммами Carvis для быстрого подключения к рабочему нулевому проводнику		
10	899 01	Лампа накаливания (белая) 12 В. Мощность 0,4 В
10	899 02	Лампа накаливания (белая) 24 В. Мощность 0,8 В
10	899 07	Люминесцентная лампа 230 В. С низкой потребляемой мощностью



Надежная защита подключения



> **Материал - полистирол**

> **Две версии:-**

- с мембранным уплотнителем кабельных вводов
- подготовленные для уплотнителей кабельных вводов ISO

> **Выравнивание по отвесу**



УСТАНОВКА
ДОПОЛНИТЕЛЬНЫХ
ПЕТЕЛЬ

КЛЕММНЫЕ
КОЛОДКИ IP2x

коробки PLEХО™



921 01

921 26

921 36

IP 55 - IK 07

Серый RAL 7035

Материалы: полистирол и полипропилен

Диапазон рабочих температур: от минус 25 °С до плюс 40 °С

Самозатухающие до 650 °С

Соответствуют EN 60695 2-1

Светонепроницаемая крышка

Кабельные вводы с мембранными уплотнителями
или подготовленные для уплотнителей ISO

Упак.	Кат. №	Коробки круглые влагозащищенные
	650 °С	Используйте винты Ø 5 мм или Кат. № 319 57 Крышка крепится к корпусу с помощью скобы
5/100	921 00	60 мм x 40 мм - 4 каб. ввода (Кат. № 919 10)
5/100	921 01	70 мм x 45 мм - 4 каб. ввода (Кат. № 919 10)
		Коробки квадратные влагозащищенные
	650 °С	Используйте винты Ø 5 мм или Кат. № 319 57 Крышка крепится к корпусу с помощью скобы
5/100	921 04	65 x 65 x 40 мм ⁽¹⁾ 7 кабельных вводов (Кат. № 919 10)
5/100	921 26	80 x 80 x 45 мм ⁽¹⁾ 7 кабельных вводов (Кат. № 919 10)
5/50	921 27	коробки подготовлены для установки уплотнителей кабельных вводов
		Коробки квадратные влагозащищенные Класс II
	650 °С	Способы монтажа: внутренние точки крепления - винты Ø 5 мм внешние точки крепления - винты Ø 4 мм Вибростойкий уплотнитель Крышка с замками 4 x 1/4 оборота, индикация I-O. Крышка остается прикрепленной к коробке во время монтажа
5	921 36	105 x 105 x 55 мм ⁽¹⁾ 7 кабельных вводов (Кат. № 919 11)
5	921 37	коробки подготовлены для установки уплотнителей кабельных вводов
		Аксессуары
20	312 10	Клеммная колодка. 4 клеммы 4 мм ² Для установки в коробки PLEХО Кат. № 921 00/01, 921 04/26/27/36/37

(1) Номинальные внутренние габариты : Высота x Ширина x Глубина

коробки Plexo™

■ Кат. № 921 00/01

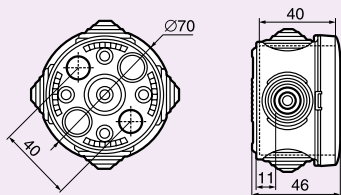

Кат. №	≥	A	B	C	D	E
921 00	60	79	40	44.5	40	11
921 01	70	86	50	49.5	45	11

■ Кат. № 921 26/27

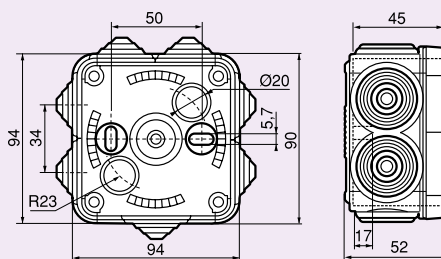

■ Кат. № 21 936/37

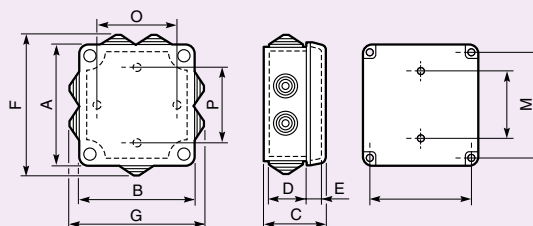

Кат. №	A	B	F	G	C	D	E	Посадочные размеры			S дм ²	Для аксессуаров (винты Ø 4 мм)	
								K	L	M		O	P
921 36	116	116	132	132	60	41.8	13.4	50	95	95	1.34	80	80
921 37	116	116	121	121	60	41.8	13.4	50	95	95	1.34	80	80

■ Кат. № 921 04

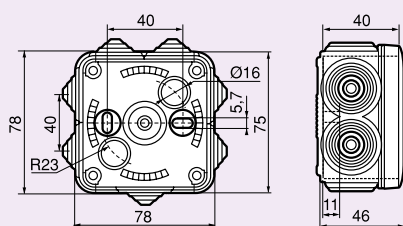

коробки Plexo™

крышка с замками 1/4 оборота



920 32

920 52

Габаритные размеры

IP 55 - IK 07

Стойкость к испытанию раскаленной нитью : 750°C (NF EN 60695 2-1)

Диапазон рабочих температур: от минус 25 °C до плюс 40 °C

Взаимозаменяемые заглушки

Крышка соединена с коробкой хомутом (кроме коробок 310 x 240 и 360 x 270)

Замки открываются и закрываются поворотом на 1/4 оборота.

Маркировка на замках 0 - открыто, I - закрыто

Монтаж с установкой по уровню

- 2 или 4 внутренних крепежных отверстия (винты ≥ 5 мм макс.)

- 4 внешних (винты Ø 4 мм макс.)

- Кронштейны Кат. № 358 02

Класс II обеспечивается заглушками (поставляются в комплекте) для винтов

Упак.	Кат. №	Коробки квадратные влагозащищенные
1	Серый RAL 7035 920 32	130 x 130 x 74 мм ⁽¹⁾ 10 уплотненных кабельных вводов для кабелей и труб Ø 4 - 25 мм
1/20	920 42	155 x 110 x 74 мм ⁽¹⁾ 10 уплотненных кабельных вводов для кабелей и труб Ø 4 - 25 мм
1/10	920 52	180 x 140 x 86 мм ⁽¹⁾ 10 уплотненных кабельных вводов для кабелей и труб Ø 4 - 32 мм
1/10	920 62	220 x 170 x 86 мм ⁽¹⁾ 14 уплотненных кабельных вводов для кабелей и труб Ø 4 - 32 мм
1	920 82	310 x 240 x 124 мм ⁽¹⁾ 24 уплотненных кабельных ввода для кабелей и труб Ø 4 - 40 мм
1	920 92	360 x 270 x 124 мм ⁽¹⁾ 24 уплотненных кабельных ввода для кабелей и труб Ø 4 - 40 мм

(1) Внутренние габаритные размеры

коробки Plexo™

аксессуары

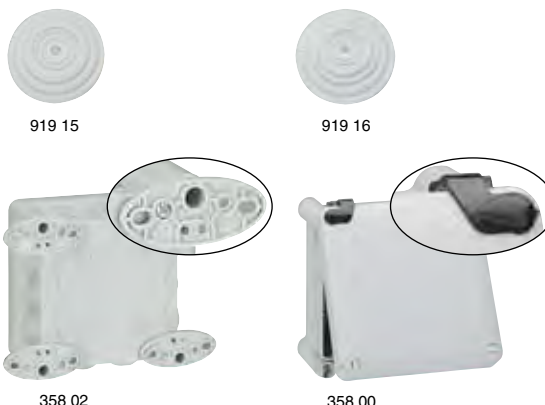

919 15

919 16

358 02

358 00

Упак.	Кат. №	Запасные мембраны
50	919 10	Для труб диаметром до 16 мм и кабелей диаметром до 20 мм
50	919 11	Для коробок с крышкой, прикрепленной скобой Ø 25 максимум
50	919 14	Для коробок 105 x 105 x 55 мм (Кат. № 921 36) Ø 20 максимум
50	919 15	Серый (RAL 7035) Ø 25 максимум
50	919 16	Серый (RAL 7035) Ø 32 максимум
50	919 17	Серый (RAL 7035) Ø 40 максимум

Для труб диаметром до 16 мм и кабелей диаметром до 20 мм

Для коробок с крышкой, прикрепленной скобой

Ø 25 максимум

Для коробок 105 x 105 x 55 мм

(Кат. № 921 36)

Ø 20 максимум

Серый (RAL 7035)

Ø 25 максимум

Серый (RAL 7035)

Ø 32 максимум

Серый (RAL 7035)

Ø 40 максимум

Серый (RAL 7035)



Упак.	Кат. №	Кронштейны
1	358 02	Набор из 4 кронштейнов для крепления коробок к стенам

Набор из 4 кронштейнов

Для крепления коробок

к стенам



Упак.	Кат. №	Петли для коробок
1	358 00	Набор из 2 петель (RAL 7016) для коробок от 130 x 130 до 220 x 170 включительно
1	358 01	Для коробок 310 x 240 и 360 x 270

Набор из 2 петель (RAL 7016)

Для коробок от 130 x 130

до 220 x 170 включительно

Для коробок 310 x 240 и 360 x 270



Упак.	Кат. №	Металлические монтажные пластины толщиной 1,5 мм
5	358 10	Для коробок: 130 x 130 мм
5	358 11	155 x 110 мм
5	358 12	180 x 140 мм
5	358 13	220 x 170 мм
5	358 14	270 x 170 мм
5	358 15	310 x 240 мм
5	358 16	360 x 270 мм

Для коробок:

130 x 130 мм

155 x 110 мм

180 x 140 мм

220 x 170 мм

270 x 170 мм

310 x 240 мм

360 x 270 мм



коробки Plexo™

■ Коробки квадратные Plexo 130 x 130 Кат. № 920 32/34

■ Коробки прямоугольные Plexo Кат. № 920 42/44/52/54/62/64/82/84/92/94

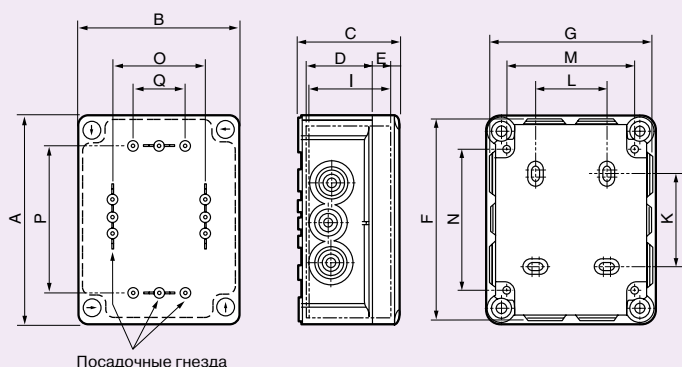

Посадочные гнезда

Кат. №	Габариты	A	B	F	G	C	D	E	I	Посадочные размеры				Монтаж аксессуаров (винты \varnothing 4 мм)		
										K	L	M	N	O	P	Q
920 32/34	130 x 130 x 74	150	150	149	149	81	56	18	67	54	70	120	103	106	106	84
920 42/44	155 x 110 x 74	175	130	173	128	81	56	18	67	79	50	100	128	86	131	64
920 52/54	180 x 140 x 86	200	160	205	165	94	69	18	80	104	50	130	153	116	156	94
920 62/64	220 x 170 x 86	240	190	245	195	94	69	18	80	144	80	160	193	146	196	124
920 82/84	310 x 240 x 124	332	262	340	270	132	97	27	116	220	160	222	276	200	260	150
920 92/94	360 x 270 x 124	382	292	390	300	132	97	27	116	270	190	252	326	230	310	150

■ Клеммные колодки

Коробки	клеммные колодки IP 2X					
	4 клеммы	8 клемм	13 клемм	17 клемм	22 клеммы	35 клемм
130 x 130 x 74	X	X				
155 x 110 x 74	X	X	X			
180 x 140 x 86	X	X	X			
220 x 170 x 86	X	X	X	X	X	
310 x 240 x 124	X	X	X	X	X	X
360 x 270 x 124	X	X	X	X	X	X



Пример оснащения клеммными колодками IP2x

РОССИЯ

Волгоград

400131 Волгоград,
ул. Коммунистическая, д. 19Д, офис 528
Тел.: (8442) 33 11 76
e-mail: bureau.volgograd@legrand.ru

Воронеж

394036 Воронеж,
ул. Красноармейская, д. 52Б
Тел./факс: (4732) 51 95 70
e-mail: bureau.voronej@legrand.ru

Екатеринбург

620027 Екатеринбург,
ул. Шевченко, д. 9, офис 226
Тел./факс: (343) 353 59 08 / 60 85
e-mail: bureau.ekat@legrand.ru

Казань

420124 Казань,
ул. Сулеймановой, д. 7, офис 1
Тел./факс: (843) 227 03 30 / 01 57
e-mail: bureau.kazan@legrand.ru

Нижний Новгород

603000 Нижний Новгород
ул. М. Горького, д. 117,
Бизнес-Центр, офис 602
Тел./факс: (831) 278 57 06 / 08
e-mail: bureau.nnov@legrand.ru

Новосибирск

630049 Новосибирск,
Красный пр-т, д. 220, корп. 1, офис 204
Тел.: (383) 227 67 06 / 203 39 67
e-mail: bureau.novosib@legrand.ru

Омск

644043 Омск,
ул. Кемеровская, д. 9, офис 106
Тел./факс: (3812) 24 77 53
e-mail: bureau.omsk@legrand.ru

Пермь

614068, Пермь,
ул. Даншина, д. 4, оф. 10
Тел.: (342) 218 18 56
bureau.perm@legrand.ru

Ростов-на-Дону

344010 Ростов-на-Дону,
ул. Соколова, д. 80, офис 505
Тел./факс: (863) 291 03 48
e-mail: bureau.rostov@legrand.ru

Самара

443010 Самара,
ул. Самарская, д. 146, офис 311
Тел./факс: (846) 332 16 40
e-mail: bureau.samara@legrand.ru

Санкт-Петербург

197110 Санкт-Петербург,
ул. Барочная, д. 10, корп. 1,
офис "Legrand"
Тел./факс: (812) 336 86 76
e-mail: bureau.stpet@legrand.ru

Ставрополь

355000 Ставрополь,
ул. Шпаковская, д. 107В, офис 207
Тел.: (8652) 777 991
e-mail: bureau.stavropol@legrand.ru

Уфа

450000 Уфа,
ул. Кирова, д. 1, офис 205
Тел./факс: (3472) 72 56 89
e-mail: bureau.ufa@legrand.ru

Хабаровск

880030 Хабаровск,
ул. Павловича, д. 13А, офис "Legrand"
Тел.: (4212) 41 13 40
e-mail: bureau.khab@legrand.ru

УКРАИНА

Киев

01054 Киев,
ул. Тургеневская, д. 15, офис 52
Тел./факс: (38) 044 494 00 10
Тел./факс: (38) 044 490 67 56
e-mail: office.kiev@legrand.ua

КАЗАХСТАН

Алматы

050036 Алматы,
мкрн. Мамыр – 4, д. 100а
Тел.: (727) 226 03 47/57/63/64/65
Факс: (727) 226 03 48
e-mail:
bureau.almaty@legrandelectric.com

Астана

010002 Астана,
ул. Ташенова, д. 8, офис 300
Тел./факс: (7172) 37 92 46
e-mail:
bureau.astana@legrandelectric.com

Атырау

060011 Атырау,
ул. Байтурсынова, д. 47-А, офис 207
Тел./факс: (7122) 27 15 36
e-mail:
bureau.atyrau@legrandelectric.com

БЕЛАРУСЬ

Минск

220036 Минск,
Домашевский переулок, д. 9,
подъезд 2, офис 4
Тел.: (375) 17 205 04 78
Факс: (375) 17 205 04 79
e-mail:
bureau.minsk@legrandelectric.com



Представительство в России

ООО «Фирэлек», 107023 Москва,
ул. Малая Семеновская, д. 9, стр. 12
Тел.: +7 495 660 75 50/60
Факс: +7 495 660 75 51/61
e-mail: bureau.moscou@legrand.ru
www.legrand.ru

Офис коммерческого отдела Центрального региона

107023 Москва,
Мажоров переулок, д. 14, стр. 9
Тел.: +7 495 225 18 73
Факс: +7 495 225 18 74
e-mail: bureau.moscou@legrand.ru