

Кнопки управления диаметром 22мм., серии В, с адаптером

Общие технические требования

- ! Функциональные технические требования к изделиям максимальны и их сборка упрощена
- ! Надежные корпус изделия и логические контактные группы
- ! Блок контакты с не горючим корпусом "РА6"
- ! Состояние изделия обозначается устройством световой сигнализации
- ! Прочные кнопочные толкатели из поликарбоната
- ! Защитная вставка кабельного ввода, обеспечивающая максимальную безопасность, минимальный нагрев и максимальный ресурс изделия с защитой и сигнальным светодиодом
- ! Позиционирование оборудования значком и маркером вида изделия
- ! Обеспечение реализации разнообразных программ всех приложений



Техническая информация

Механический ресурс	:500.000 операций
Электрический ресурс	:100.000 операций
Рабочая температура	:Мин./макс. -5°C / + 40°C
Степени защиты	:IP 20
Рабочая частота	
без нагрузки-	:3000 операций/час
с полной нагрузкой-	:1200 операций/час
Номинальное рабочее напряжение	:Un 250 В. переменного тока
Номинальный рабочий ток In	:4 А
Переключение мощности (переменный ток 15)	:1000 ВА
Напряжение изоляции Ui	:300 В.
Активная составляющая напряжения Uimp	:2,5 кВ
Стандартный материал контактов	:AgNi
Сопротивление изоляции	:10 мОм (минимум 500 В постоянного напряжения)
Диэлектрическое напряжение изоляции контактов	:2000 В переменного тока, контакты соединены :1000 В переменного тока, контакты разъединены
Сечение жилы кабеля	:1,5-2,5 кв. мм.

Стандарт



TS EN 60947-5-1

Главная схема

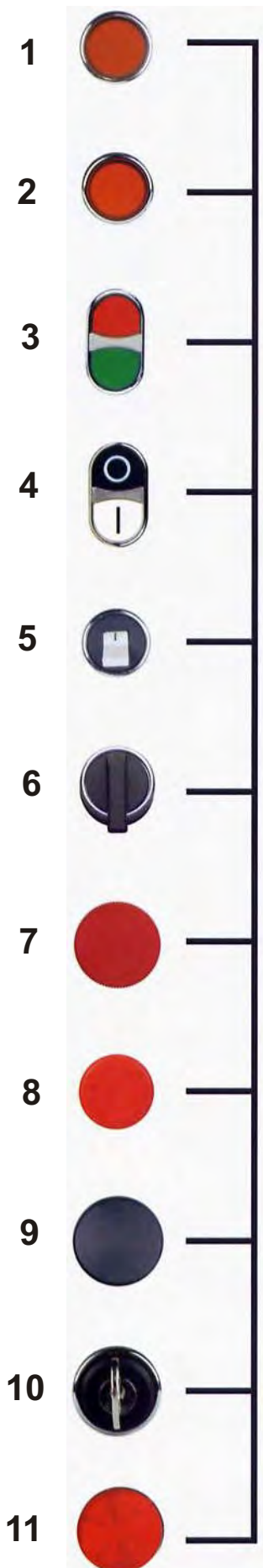

- 1 Кнопка управления с круглым толкателем
- 2 Кнопка управления с круглым выступающим толкателем
- 3 Двойная кнопка управления
- 4 Двойная кнопка управления с выступающим толкателем
- 5 Ручной выключатель
- 6 Селекторный переключатель
- 7 Кнопка аварийной остановки с грибовидным толкателем Ø40 мм - Ø 60 мм
- 8 Кнопка аварийной остановки Ø30 мм с цилиндрическим толкателем
- 9 Кнопка управления с грибовидным толкателем
- 10 Кнопка управления с ключом
- 11 Сигнальные лампы

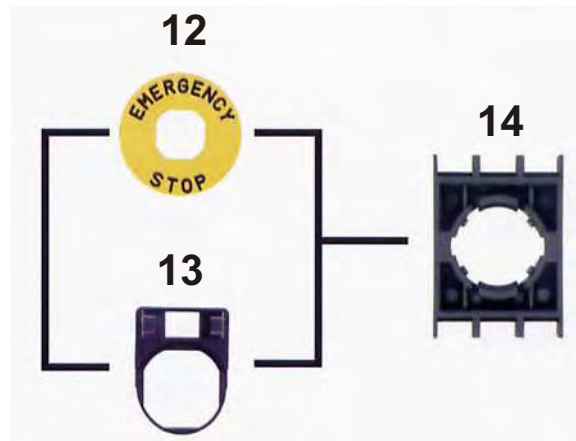

- 12 Пластина Ø60 мм - Ø90 мм с надписью "EMERGENCY STOP"- Аварийная остановка
- 13 ★ Бейджик для прямоугольной надписи 8×18 мм
- 14 Адаптер
- 15 Блок контакт Пуск -1
- 16 Блок контакт Стоп - 2
- 17 Двойной блок контакт Пуск - 101
- 18 Двойной блок контакт Стоп - 202
- 19 Двойной блок контакт Пуск-Стоп -102
- 20 Блок контакт Пуск с сигнальной арматурой
- 21 Блок контакт Стоп с сигнальной арматурой
- 22 Двойной блок контакт Пуск-Стоп с сигнальной арматурой
- 23 Сигнальная арматура для блок контакта (со светодиодом или неоновой лампой)

★Выбор прямоугольной надписи на кнопку для установки в бейджик:



Таблица выбора кнопок управления



Пример: В1К2ДК → Например, выбрана - серия В, Пуск-Стоп, 100-230 В, переменный ток, с красным сигнальным цветом, красным светодиодом, круглый тип кнопки.

★ Только для кнопок управления серии В

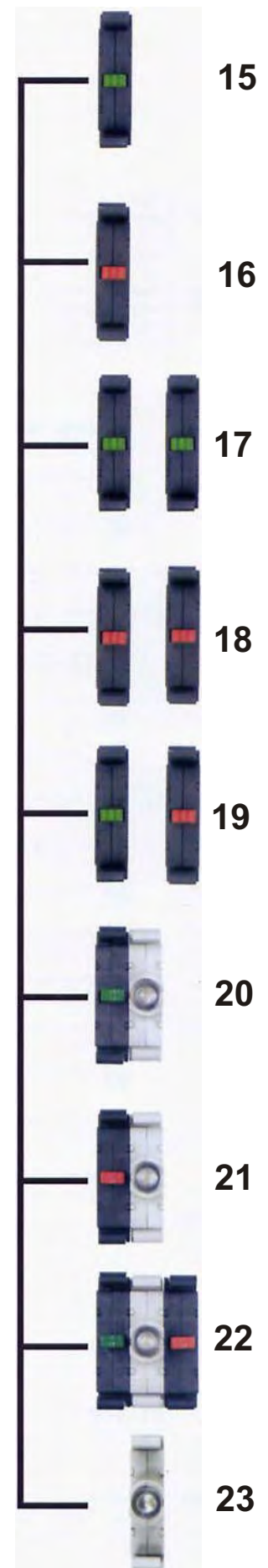
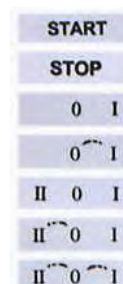
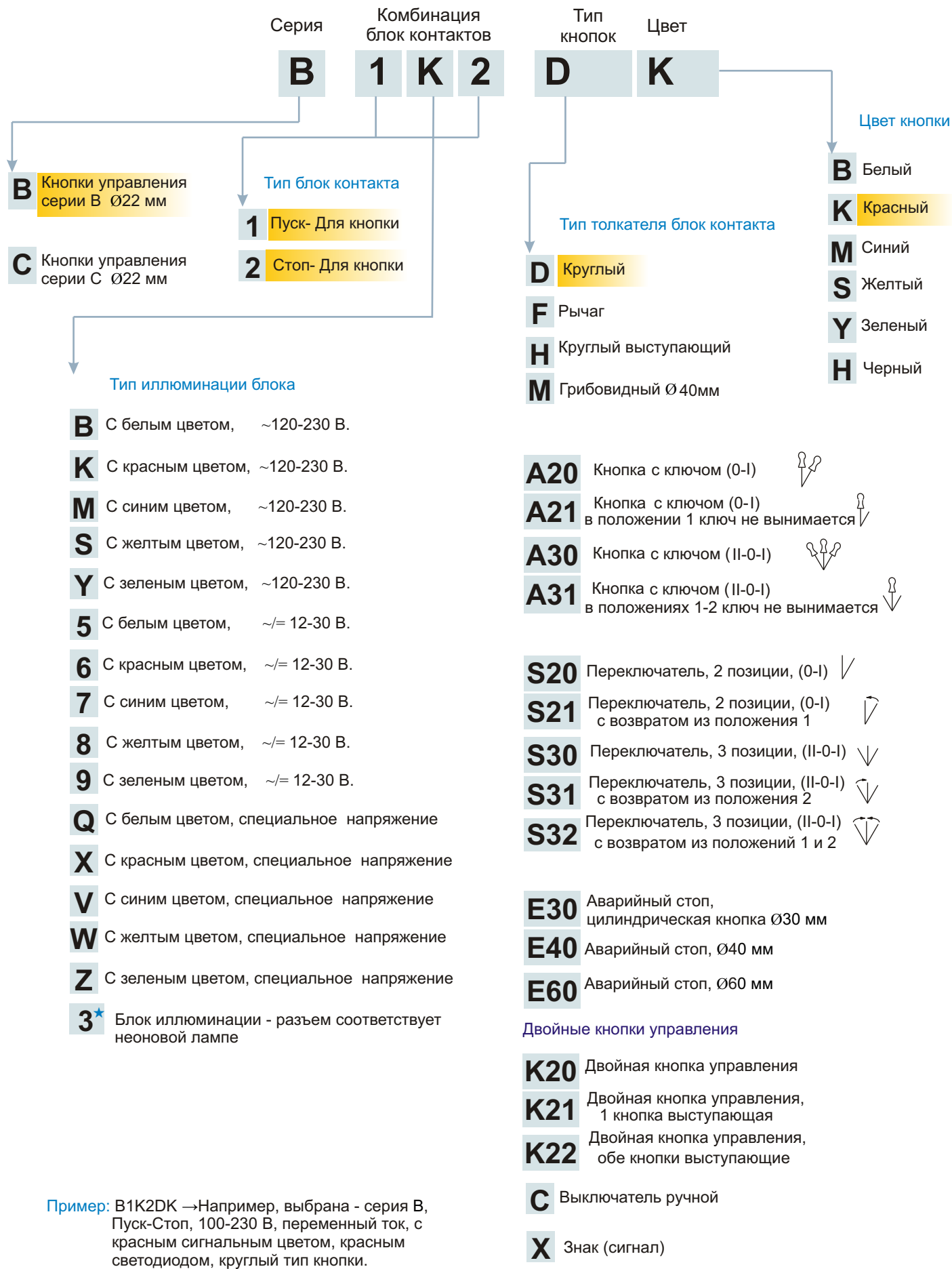
Круглые кнопки управления



B100DY



B100DM



B100DH



B132DS



B200HK

Код заказа	Тип блок контакта		Свет ★	Тип кнопки		Цвет
	Нормально открытый	Нормально закрытый		Стандартная	Высокая	
B100DB	1	-	-	✓	-	Белый
B100DK	1	-	-	✓	-	Красный
B100DM	1	-	-	✓	-	Синий
B100DS	1	-	-	✓	-	Желтый
B100DY	1	-	-	✓	-	Зеленый
B100DH	1	-	-	✓	-	Черный
B101DB	2	-	-	✓	-	Белый
B101DK	2	-	-	✓	-	Красный
B101DM	2	-	-	✓	-	Синий
B101DS	2	-	-	✓	-	Желтый
B101DY	2	-	-	✓	-	Зеленый
B101DH	2	-	-	✓	-	Черный
B102DB	1	1	-	✓	-	Белый
B102DK	1	1	-	✓	-	Красный
B102DM	1	1	-	✓	-	Синий
B102DS	1	1	-	✓	-	Желтый
B102DY	1	1	-	✓	-	Зеленый
B102DH	1	1	-	✓	-	Черный
B200DB	-	1	-	✓	-	Белый
B200DK	-	1	-	✓	-	Красный
B200DM	-	1	-	✓	-	Синий
B200DS	-	1	-	✓	-	Желтый
B200DY	-	1	-	✓	-	Зеленый
B200DH	-	1	-	✓	-	Черный
B202DB	-	2	-	✓	-	Белый
B202DK	-	2	-	✓	-	Красный
B202DM	-	2	-	✓	-	Синий
B202DS	-	2	-	✓	-	Желтый
B202DY	-	2	-	✓	-	Зеленый
B202DH	-	2	-	✓	-	Черный
B100HB	1	-	-	-	✓	Белый
B100HK	1	-	-	-	✓	Красный
B100HM	1	-	-	-	✓	Синий
B100HS	1	-	-	-	✓	Желтый
B100HY	1	-	-	-	✓	Зеленый
B100HN	1	-	-	-	✓	Черный
B101HB	2	-	-	-	✓	Белый
B101HK	2	-	-	-	✓	Красный
B101HM	2	-	-	-	✓	Синий
B101HS	2	-	-	-	✓	Желтый
B101HY	2	-	-	-	✓	Зеленый
B101HN	2	-	-	-	✓	Черный
B102HB	1	1	-	-	✓	Белый
B102HK	1	1	-	-	✓	Красный
B102HM	1	1	-	-	✓	Синий
B102HS	1	1	-	-	✓	Желтый
B102HY	1	1	-	-	✓	Зеленый
B102HN	1	1	-	-	✓	Черный
B200HB	-	1	-	-	✓	Белый
B200HK	-	1	-	-	✓	Красный
B200HM	-	1	-	-	✓	Синий
B200HS	-	1	-	-	✓	Желтый
B200HY	-	1	-	-	✓	Зеленый
B200HN	-	1	-	-	✓	Черный
B202HB	-	2	-	-	✓	Белый
B202HK	-	2	-	-	✓	Красный
B202HM	-	2	-	-	✓	Синий
B202HS	-	2	-	-	✓	Желтый
B202HY	-	2	-	-	✓	Зеленый
B202HN	-	2	-	-	✓	Черный

★: Для выбора блока иллюминации смотри страницу А-4 - Таблица выбора кнопок управления

Кнопки управления с грибовидным толкателем



B100MY

Код заказа	Тип блок контакта		Обозначение кнопки	Цвет
	Нормально открытый	Нормально закрытый		
B100MY	1	-	-	Зеленый
B100МК	1	-	-	Красный
B100МН	1	-	-	Черный
B200MY	-	1	-	Зеленый
B200МК	-	1	-	Красный
B200МН	-	1	-	Черный
B102MY	1	1	-	Зеленый
B102МК	1	1	-	Красный
B102МН	1	1	-	Черный

Кнопки управления “Аварийный стоп” с цилиндрическим толкателем Ø30 мм



B102E30

Код заказа	Тип блок контакта		Обозначение кнопки	Цвет
	Нормально открытый	Нормально закрытый		
B200E30	-	1	-	Красный
B102E30	1	1	-	Красный

Кнопки управления “Аварийный стоп” с грибовидным толкателем Ø40 мм



B200E40

Код заказа	Тип блок контакта		Обозначение кнопки	Цвет
	Нормально открытый	Нормально закрытый		
B200E40	-	1	-	Красный
B102E40	1	1	-	Красный

Кнопки управления “Аварийный стоп” с грибовидным толкателем Ø60 мм



B200E60

Код заказа	Тип блок контакта		Обозначение кнопки	Цвет
	Нормально открытый	Нормально закрытый		
B200E60	-	1	-	Красный
B102E60	1	1	-	Красный

Двойная кнопка управления



B132K20KY



B132K21NB

Код заказа	Тип блок контакта		Свет	Обозначение кнопки	Тип кнопки		Цвет
	Нормально открытый	Нормально закрытый			Стандартный	Высокий	
B102K20KY	1	1	-	-	✓	-	Красный/Зеленый-Прозрачный.
B102K21KY	1	1	-	-	-	✓	Красный/Зеленый-Прозрачный.
B102K20KY	1	1	-	-	✓	-	Черный/Белый-Матовый
B102K21KY	1	1	-	-	-	✓	Черный/Белый-Матовый

Примечание: Стандартная двойная кнопка B102K20KY имеет красный / зеленый толкатель и изготовлена прозрачной.

Ручной выключатель



B100C

Код заказа	Тип блок контакта		Обозначение кнопки	Цвет
	Нормально открытый	Нормально закрытый		
B100C	1	-	-	Белый
B200C	-	1	-	Белый
B102C	1	1	-	Белый

Переключатели



B100S20



B131SL30Y

Код заказа	Тип блок контакта		Свет	Обозначение кнопки	Позиции	
	Нормально открытый	Нормально закрытый				
B100S20	1	-	-	O-I	2 Позиции - Фиксированные	∨
B100S21	1	-	-	O-I	2 Позиции - Не фиксированные	∨
B101S31	2	-	-	II-O-I	3 Позиции - Фиксированные	∨
B101S32	2	-	-	II-O-I	3 Позиции - Не фиксированные	∨
B101S32	2	-	-	II-O-I	3 Позиции - Не фиксированные	∨
B100SL20★	1	-	✓	O-I	2 Позиции - Фиксированные	∨
B100SL21★	1	-	✓	O-I	2 Позиции - Не фиксированные	∨
B101SL30★	2	-	✓	II-O-I	3 Позиции - Фиксированные	∨
B101SL31★	2	-	✓	II-O-I	3 Позиции - Не фиксированные	∨
B101SL32★	2	-	✓	II-O-I	3 Позиции - Не фиксированные	∨

★: Для выбора блока иллюминации смотри страницу А-4 - Таблица выбора кнопок управления

Кнопка управления с ключом



B102A31

Код заказа	Тип блок контакта		Обозначение кнопок	Позиции
	Нормально открытый	Нормально закрытый		
B100A20	1	-	O-I	2 Позиции
B100A21	1	-	O-I	2 Позиции-Возврат
B102A20	1	1	O-I	2 Позиции
B102A21	1	1	O-I	2 Позиции-Возврат
B102A30	1	1	II-O-I	3 Позиции
B102A31	1	1	II-O-I	3 Позиции-Возврат

: Этот символ показывает положение ключа при возврате

Сигнальная лампа Ø22 мм



B030XK

Код заказа	Свет	Индикация от светодиода	Номинальное напряжение	Цвет
B030XB	1	-	-	Белый
B030XK	1	-	-	Красный
B030XM	1	-	-	Синий
B030XS	1	-	-	Желтый
B030XY	1	-	-	Зеленый
B050XB	-	1	~/= 12-30В	Белый
B060XK	-	1	~/= 12-30В	Красный
B070XM	-	1	~/= 12-30В	Синий
B080XS	-	1	~/= 12-30В	Желтый
B090XY	-	1	~/= 12-30В	Зеленый
B0B0XB	-	1	~ 100-230В	Белый
B0K0XK	-	1	~ 100-230В	Красный
B0M0XM	-	1	~ 100-230В	Синий
B0S0XS	-	1	~ 100-230В	Желтый
B0Y0XY	-	1	~ 100-230В	Зеленый

Блок контакты и блоки иллюминации со светодиодами

Блок контакты Пуск-Стоп



B1 B2

Серия В

Код заказа	Тип блок контакта	Свет	Свето диод	Номиналь-ный ток	Номинальное напряжение	Цвет
	 Нормально открытый Нормально закрытый					
B1	1	-	-	4А	250 В	-
B2	-	1	-	4А	250 В	-
B3	-	-	1	-	-	-
B5	-	-	1	-	~/= 12-30В	Белый
B6	-	-	1	-	~/= 12-30В	Красный
B7	-	-	1	-	~/= 12-30В	Синий
B8	-	-	1	-	~/= 12-30В	Желтый
B9	-	-	1	-	~/= 12-30В	Зеленый
BB	-	-	1	-	~ 100-230В	Белый
BK	-	-	1	-	~ 100-230В	Красный
BM	-	-	1	-	~ 100-230В	Синий
BS	-	-	1	-	~ 100-230В	Желтый
BY	-	-	1	-	~ 100-230В	Зеленый

Блоки иллюминации со светодиодами



B9 B3

Блок контакты Пуск-Стоп



C1 C2

Серия С для кнопок

Код заказа	Тип блок контакта	Свет	Свето диод	Номиналь-ный ток	Номинальное напряжение	Цвет
	 Нормально открытый Нормально закрытый					
C1	1	-	-	4А	250 В	-
C2	-	1	-	4А	250 В	-
CB5	-	-	1	-	~/= 12-30В	Белый
CB6	-	-	1	-	~/= 12-30В	Красный
CB7	-	-	1	-	~/= 12-30В	Синий
CB8	-	-	1	-	~/= 12-30В	Желтый
CB9	-	-	1	-	~/= 12-30В	Зеленый
CBB	-	-	1	-	~ 100-230В	Белый
CBK	-	-	1	-	~ 100-230В	Красный
CBM	-	-	1	-	~ 100-230В	Синий
CBS	-	-	1	-	~ 100-230В	Желтый
CBY	-	-	1	-	~ 100-230В	Зеленый

Блок иллюминации со светодиодом



CBK

Блок контакты серии С Пуск-Стоп для бокса



C3 C4

Серия С для боксов

Код заказа	Тип блок контакта	Свет	Свето диод	Номиналь-ный ток	Номинальное напряжение	Цвет
	 Нормально открытый Нормально закрытый					
C3	1	-	-	4А	250 В	-
C4	-	1	-	4А	250 В	-
CK5	-	-	1	-	~/= 12-30В	Белый
CK6	-	-	1	-	~/= 12-30В	Красный
CK7	-	-	1	-	~/= 12-30В	Синий
CK8	-	-	1	-	~/= 12-30В	Желтый
CK9	-	-	1	-	~/= 12-30В	Зеленый
CKB	-	-	1	-	~ 100-230В	Белый
CKK	-	-	1	-	~ 100-230В	Красный
CKM	-	-	1	-	~ 100-230В	Синий
CKS	-	-	1	-	~ 100-230В	Желтый
CKY	-	-	1	-	~ 100-230В	Зеленый

Блок иллюминации серии С для бокса, со светодиодом



CKY

Примечание: Впоследствии возможно добавление не более 3 блок контактов

Аксессуары

Водонепроницаемое покрытие 22 мм.



BEB

Основание бейджика 8 мм.



B-ROZET08

Основание бейджика 18 мм.



B-ROZET18

Пластика 18 мм. без надписи



BET18

Пластика 8 мм. START



BET08-START

Пластика 8 мм. без надписи



BET08

Пластика 8 мм. STOP



BET08-STOP

Пластика 8 мм. O-I

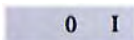

BET01

Пластика 8 мм. O-I

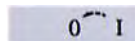

BET01-OK

Пластика 8 мм. II-O-I

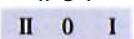

BET201

Пластика 8 мм. II-O-I

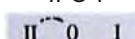

BET201-OK

Пластика 8 мм. II-O-I

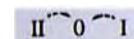

BET201-OK2

Код заказа	Материал	Цвет
BEB	Силикон	Прозрачный
B-ROZET08	Пластик	Черный
B-ROZET18	Пластик	Черный
B-MUNAFAZA	Пластик	Желтый
B-PUL	Нержавеющая листовая сталь	Серый

Защитная пластинка для кнопки аварийной остановки серии B



B-MUNAFAZA

Пластика для кнопки управления серии B



B-PUL

Код заказа	Материал	Цвет
BET08	-	Серый
BET18	-	Серый
BET08-START	START	Серый
BET08-STOP	STOP	Серый
BET08-01	O-I	Серый
BET08-01OK	O-I	Серый
BET08-201	II-O-I	Серый
BET08-201OK	II-O-I	Серый
BET08-201OK2	II-O-I	Серый
BET60P	EMERGENCY STOP	Желтый
BET90P	EMERGENCY STOP	Желтый
BET60A	EMERGENCY STOP	Желтый-Алюминий
BET90A	EMERGENCY STOP	Желтый-Алюминий

Пластика 60 мм для кнопки аварийной остановки



BET60P

Пластика 90 мм для кнопки аварийной остановки



BET90P

Сборка

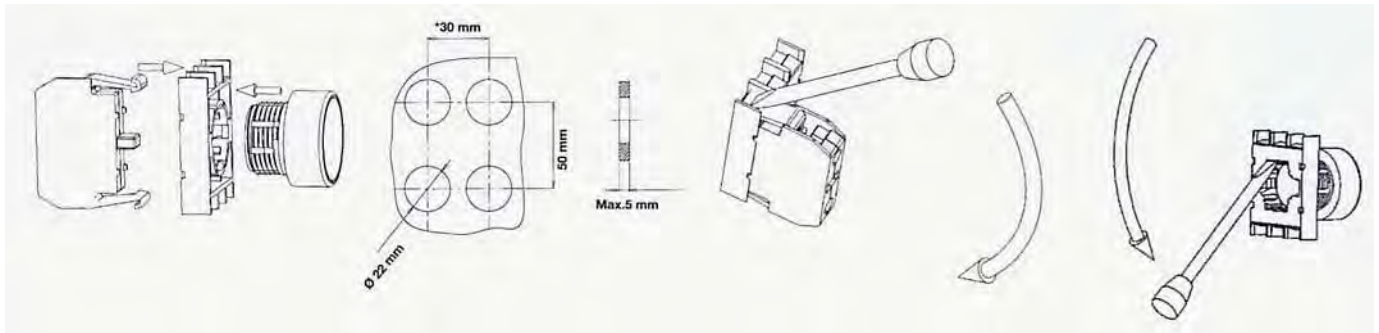

Безопасное монтажное расстояние для кнопки с грибовидным толкателем увеличивается до 75 мм вместо 30 мм

Размеры (мм)

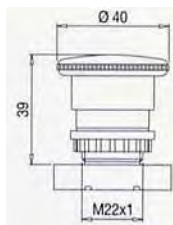

Аварийный Стоп Ø40

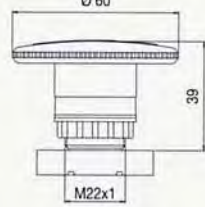

Аварийный Стоп Ø60



Аварийный Стоп Ø30

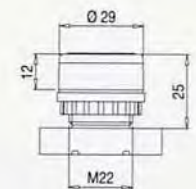

Круглая кнопка

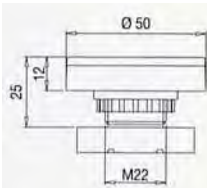

Двойная кнопка

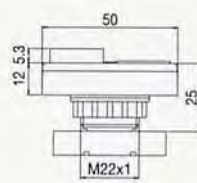

Двойная выступающая кнопка

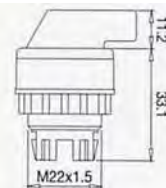

Переключатель

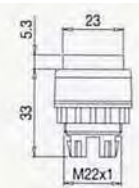

Выступающая кнопка

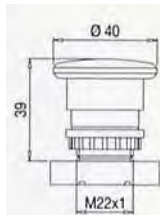

Грибовидная кнопка

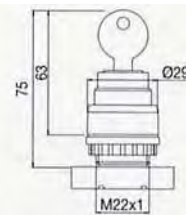

Кнопка с управления с ключом

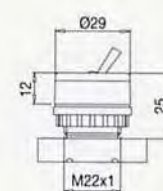

Ручной переключатель

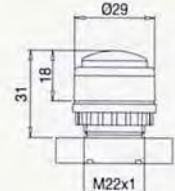

Сигнальная лампа

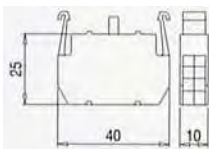

Блок контакт серии В

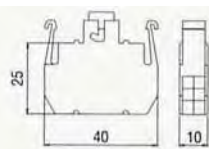

Блок контакт серии В со светодиодом

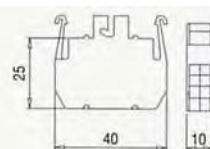

Блок сигнализации серии В

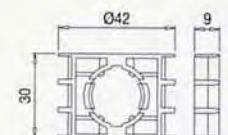

Адаптер

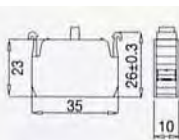

Блок контакт серии С для кнопок

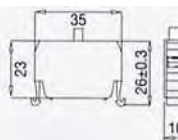

Блок контакт серии С для бокса

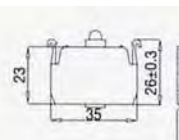

Блок иллюминации серии С со светодиодом для кнопки

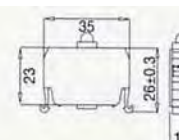

Блок иллюминации серии С со светодиодом для бокса